



**MOTOROLA**

## Motorola seria D1110

**Telefon digital fără fir cu robot  
telefonic**

*Avertisment*

*Folosiți numai baterii reîncărcabile.  
Încărcați receptorul timp de 24 de ore înainte de  
utilizare.*

# Bun venit...

## la noul dvs. telefon digital fără fir Motorola D1111!

- Unitate de bază cu montare pe perete - toate receptoarele sunt fără fir, pentru a putea fi localizate oriunde în raza de acoperire.
- Ecran color de 1.6".
- Agendă cu 100 de nume și numere.
- Copierea înregistrărilor din agendă de pe un receptor pe altul.
- Afișarea ceasului ca economizor de ecran.
- Robot telefonic cu durată de înregistrare digitală de 12 minute.
- Expedierea și primirea de mesaje text.<sup>1</sup>
- Opțiunea de afișare a identității apelantului vă permite să vedeți cine vă telefonează și să vizualizați detaliile ultimilor 30 de apelanți în Lista de apeluri.<sup>2</sup>
- Înregistrarea a maximum 5 receptoare la o unitate de bază independentă și înregistrarea fiecărui receptor la maximum 4 unități de bază diferite.
- Posibilitate de apeluri interne, transferuri apeluri externe, conversație între 3 apelanți, dintre care doi interni și unul extern.

<sup>1</sup> Trebuie să vă abonați la serviciul de afișare a identității apelantului furnizat de către operatorul dvs. de rețea pentru ca mesageria text să funcționeze. Nu trebuie să vă ascundeți numărul de telefon. Este posibil să plătiți o taxă trimestrială. Este posibil ca alți operatori de rețea să nu fie compatibili cu acest serviciu de mesagerie text.

<sup>2</sup> Pentru a putea utiliza aceste opțiuni, trebuie să vă abonați la serviciul de afișare a identității apelantului sau la cel de apeluri în așteptare. Este posibil să plătiți o taxă trimestrială.

Vă rugăm să rețineți că acest aparat nu a fost proiectat pentru a efectua apeluri de urgență în cazul căderilor de tensiune. Pentru accesarea serviciilor de urgență, se va găsi o soluție alternativă.

***Acest manual de utilizare vă oferă toate informațiile de care aveți nevoie pentru a beneficia la maximum de telefonul dvs.***

***Înainte de a efectua primul apel, trebuie să vă configurați telefonul. Urmăți instrucțiunile din secțiunea „Pregătirea pentru utilizare” din paginile următoare.***

#### **IMPORTANT**

Folosiți numai cablul telefonic livrat.

Acest aparat nu a fost proiectat pentru a efectua apeluri de urgență în cazul căderilor de tensiune. Pentru accesarea serviciilor de urgență, se va găsi o soluție alternativă.

#### **Acest pachet conține:**

- Receptor D1111
- Unitate de bază D1111
- Ghid de inițiere rapidă
- 2 baterii reîncărcabile AAA NiMH
- Transformator de rețea pentru unitatea de bază
- Cablu telefonic
- Șuruburi și dibluri pentru montarea pe perete

**Dacă ați achiziționat un set D1111 cu mai multe receptoare, veți primi și următoarele articole suplimentare:**

- Receptor D1111 și încărcător
- 2 baterii reîncărcabile AAA NiMH
- Transformator de rețea pentru încărcător

<b>1. Pregătirea pentru utilizare</b> .....	<b>6</b>	Ștergerea întregii agende.....	17
Locație.....	6	Copierea unei înregistrări pe un alt receptor.....	17
Instalarea.....	6	Copierea întregii agende pe un alt receptor.....	17
Conectarea unității de bază.....	6	Starea memoriei.....	18
Conectarea receptorului și a încărcătorului (Numai seturile cu mai multe receptoare).....	6	<b>4. Setările receptorului</b> .....	<b>18</b>
Instalarea telefonului D1111.....	7	Tonul de apel al receptorului.....	18
Fixarea manuală a datei și orei.....	8	Volumul soneriei receptorului.....	18
<b>2. Familiarizarea cu telefonul</b> .....	<b>8</b>	Volumul receptorului.....	18
Prezentarea receptorului.....	8	Numele receptorului.....	19
Display-ul receptorului.....	9	Limba de afișare.....	19
Pictogramele display-ului.....	9	Fundal.....	19
Prezentarea unității de bază.....	10	Culoare meniu.....	19
Navigarea prin meniuri.....	11	Economizor ecran.....	19
Disponerea meniurilor.....	12	Durată lumină.....	19
Disponerea caracterelor pe taste.....	13	Contrast afișaj.....	20
<b>3. Utilizarea telefonului</b> .....	<b>14</b>	Vorbire automată.....	20
Pornirea / oprirea receptorului.....	14	Ton taste.....	20
Efectuarea unui apel.....	14	Codul de acces PABX.....	20
Pregătirea pentru apelare.....	14	<b>5. Setările unității de bază</b> .....	<b>21</b>
Încheierea unui apel.....	14	Tonul de apel al unității de bază.....	21
Recepționarea unui apel.....	14	Volumul soneriei unității de bază.....	21
Reglarea volumului în cască / receptor.....	14	Modul de apelare.....	21
Confidențialitatea.....	14	Prioritate apel.....	21
Apelarea unui alt receptor.....	14	Mod reapelare.....	21
Transferarea unui apel.....	14	Primul sunet.....	21
Apeluri în conferință cu 3 interlocutori.....	15	PIN sistem.....	22
Efectuarea unui apel „mâini libere”.....	15	Revenirea la setările implicite.....	22
Preluarea unui apel în modul „mâini libere”.....	15	Setări implicite.....	22
Reapelarea unui număr din listele de reapelare.....	15	Modul ECO.....	23
Salvarea în agendă a unui număr din lista de reapelare.....	15	<b>6. Setări ceas</b> .....	<b>23</b>
Ștergerea unui număr reapelat / tuturor numerelor reapelate.....	15	Data și ora.....	23
Blocarea tastelor.....	15	Setarea alarmei.....	23
Căutarea / găsirea receptorului.....	15	Alarmă pornită / oprită.....	24
Memorarea unui nume și a unui număr.....	16	Oprirea soneriei alarmei.....	24
Deschideți agenda în timpul unei convorbiri.....	16	Format oră.....	24
Vizualizarea unei înregistrări.....	16	<b>7. Memento evenimente</b> .....	<b>24</b>
Apelarea unei înregistrări.....	17	Adăugarea unui eveniment nou.....	24
Editarea unui nume și a unui număr.....	17	Oprirea soneriei mementoului.....	25
Editarea tonului de apel.....	17	Afișarea detaliilor mementoului.....	25
Ștergerea unei înregistrări.....	17	Editarea mementoului.....	25

Expedierea mementoului ca mesaj text .....	25	<b>13. SMS .....</b>	<b>34</b>
Ștergerea mementourilor .....	25	Abonarea la serviciul de mesagerie text .....	34
Ștergerea tuturor mementourilor .....	25	Expedierea unui SMS .....	34
<b>8. Listele de apeluri.....</b>	<b>26</b>	Introducerea standard a textului .....	35
Afișarea identității apelantului .....	26	Primirea și citirea mesajelor text .....	35
Listele de apeluri .....	26	Citirea unui mesaj nou .....	36
Alerta de apeluri noi .....	26	Citirea, redirecționarea, ștergerea, vizualizarea și salvarea unui număr de mesaje din Inbox .....	36
Vizualizarea apelurilor ratate noi .....	26	Editarea sau expedierea textelor din curierul Schițe .....	36
Vizualizarea și apelarea dintr-o Listă de apeluri .....	26	Redirecționarea sau ștergerea mesajelor din Outbox .....	36
Copierea în agendă a unui număr din Lista de apeluri .....	26	Editarea șabloanelor .....	37
Trimiterea unui SMS unui număr din Lista de apeluri .....	27	Ștergerea textelor .....	37
Ștergerea unei înregistrări .....	27	Adăugarea sau modificarea numerelor centrelor de service .....	37
Ștergerea tuturor înregistrărilor .....	27	Setarea centrului de expediere .....	37
<b>9. Apel în așteptare .....</b>	<b>28</b>	Tonul de alertă mesaj .....	38
<b>10. Mesageria vocală .....</b>	<b>28</b>	Setarea dimensiunii mesajului .....	38
<b>11. Supraveghere Cameră.....</b>	<b>28</b>	Adăugarea unei căsuțe poștale private .....	38
Pentru a activa funcția Supraveghere cameră .....	28	Deschiderea și citirea unui SMS din căsuța poștală .....	38
Pentru a schimba nivelul de intensitate a sunetelor .....	28	Editarea unei căsuțe poștale private .....	39
Pentru a seta numărul care va fi format .....	28	Ștergerea unei căsuțe poștale private .....	39
<b>12. Robotul telefonic.....</b>	<b>29</b>	Setarea sub-adresei căsuței poștale comune .....	39
Tastele de comandă ale unității de bază .....	29	<b>14. Utilizarea receptoarelor suplimentare .....</b>	<b>40</b>
Pornirea / oprirea robotului telefonic .....	30	Înregistrarea unui receptor suplimentar .....	40
Decalarea răspunsului .....	30	Selectarea unei unități de bază .....	40
Activarea / dezactivarea tonului de alertă mesaje .....	30	Dezîregistrarea unui receptor .....	40
Alerta pe ecran .....	30	<b>15. Asistență.....</b>	<b>41</b>
Înregistrarea mesajului de întâmpinare personalizat .....	30	<b>16. Informații generale.....</b>	<b>43</b>
Instrucțiunile vocale sau limba mesajului de întâmpinare .....	31	Informații despre siguranță și compatibilitatea / interferențele electromagnetice .....	43
Verificarea sau ștergerea mesajului de întâmpinare personalizat .....	31	Curățarea .....	43
Selectarea modului mesajului de întâmpinare .....	31	Indicații referitoare la mediu .....	44
Înregistrarea unui memento .....	32	Instrucțiuni de aruncare a produsului .....	44
Filtrarea apelurilor .....	32	Informații despre garanție .....	44
Redarea mesajelor .....	32	RTTE (echipamentele radio și echipamentele terminale de telecomunicații) .....	45
Ștergerea tuturor mesajelor vechi .....	32	Declarația de conformitate .....	45
Activarea sau dezactivarea accesului la distanță .....	33	Conectarea la o centrală telefonică .....	45
Schimbarea PIN-ului de acces la distanță .....	33	Introducerea unei pauze .....	45
Pornirea de la distanță a robotului dvs. telefonic .....	33	Reapelarea .....	45
Accionarea robotului telefonic de pe un alt telefon .....	33	<b>17. Montarea pe perete .....</b>	<b>46</b>

## 1. Pregătirea pentru utilizare

### AVERTISMENT

Nu montați telefonul D1111 în baie sau în alte locuri umede.

### Locație

Montați unitatea de bază a telefonului D1111 la maximum 2 metri de priza de rețea și de priza telefonului, astfel încât să puteți conecta cablurile.



Asigurați-vă că unitatea de bază se află la o distanță de cel puțin un metru față de celelalte aparate electrice, pentru a evita interferențele. Telefonul dvs. D1111 funcționează prin transmiterea de semnale radio între receptor și unitatea de bază. Intensitatea semnalului depinde de locul în care este amplasată unitatea de bază. Montați unitatea de bază cât mai sus cu putință, pentru a avea semnal optim.

Pentru a monta unitatea de bază D1111 pe perete, consultați secțiunea "Montarea pe perete" la pagina 46.

### RAZA DE ACOPERIRE A RECEPTORULUI

Telefonul D1111 are o rază de acoperire de 300 de metri la exterior, atunci când între unitatea de bază și receptor nu există obstacole. Orice obstacol prezent între unitatea de bază și receptor va reduce semnificativ raza de acoperire. Atunci când unitatea de bază este montată la interior, iar receptorul este utilizat fie la interior, fie la exterior, raza de acoperire este, în mod normal, de maximum 50 de metri. Pereții groși din piatră pot afecta puternic raza de acoperire.

### INTENSITATEA SEMNALULUI

Pictograma  de pe receptor indică faptul că sunteți în raza de acoperire. Atunci când nu sunteți în raza de acoperire a unității de bază, pe ecran este afișat mesajul Căutare..., iar pictograma  se aprinde intermitent. În timpul unei convorbiri, dacă receptorul nu se mai află în raza de acoperire, va emite un ton de avertizare.

Dacă vorbiți la telefon, apelul se întrerupe în cazul în care receptorul iese din zona de acoperire a bazei. Reveniți în raza de acoperire. Receptorul se va reconecta automat la unitatea de bază.

## Instalarea

### IMPORTANT

Unitatea de bază trebuie să fie în permanență conectată la rețea. Nu conectați cablul telefonic la priza de perete dacă receptorul nu este complet încărcat. Folosiți numai cablurile de alimentare și cablul telefonic livrate odată cu produsul.

### CE TIP DE TRANSFORMATOR?

Transformatorul cu un conector transparent este pentru unitatea de bază, iar transformatorul cu un conector de culoare roșie este pentru încărcător.

## Conectarea unității de bază

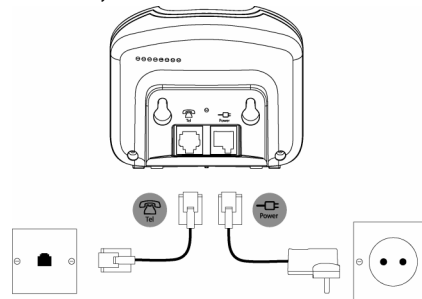



Introduceți transformatorul cu conectorul transparent în priza marcată cu  de pe partea de dedesubt a unității de bază și introduceți celălalt capăt în priza de rețea de pe perete, după care porniți aparatul.

## Conectarea receptorului și a încărcătorului (Numai seturile cu mai multe receptoare)

Dacă ați achiziționat un set de receptoare, acest proces trebuie realizat pentru toate receptoarele și încărcătoarele:

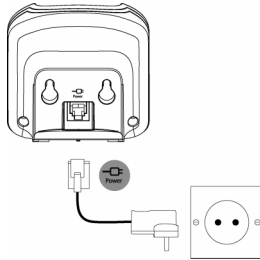
1. Introduceți transformatorul cu conectorul de culoare roșie în priză marcată cu  de pe partea de dedesubt a încărcătorului.



2. Introduceți în receptor cele 2 baterii AAA NiMH livrate. Fixați capacul compartimentului pentru baterii în poziție.
3. Așezați receptorul în încărcător și lăsați-l să se încarce timp de cel puțin 24 de ore. Atunci când receptorul este complet încărcat, va fi afișată pictograma  pentru a indica încărcarea completă.
4. După încărcarea completă a receptorului, timp de 24 de ore, introduceți cablul telefonic al unității de bază în priză de curent din perete.

### IMPORTANT

Atenție! Folosiți numai baterii reîncărcabile. În caz contrar, pe ecran va apărea mesajul **Baterie incorectă**, iar procesul de încărcare va fi întrerupt. Înlocuiți bateriile cu unele reîncărcabile.

### AVERTISMENT PRIVIND BATERIILE DESCĂRCATE

Dacă pictograma  prezintă un segment pe culoare roșie pe display, trebuie să încărcăți receptorul înainte de a-l utiliza din nou.

În timpul încărcării, pictograma  va derula pe display.

### PERFORMANȚA BATERIILOR

În condiții ideale, bateriile complet încărcate trebuie să asigure aproximativ 10 ore de conversație și 100 de ore în stand-by la o singură încărcare.

De reținut că bateriile noi nu ating capacitatea maximă decât după o utilizare normală de câteva zile.

Pentru a păstra bateriile în condiții optime, nu așezați receptorul în unitatea de bază timp de câteva ore.



Descărcarea completă a bateriilor cel puțin o dată pe săptămână va contribui la prelungirea duratei de viață a acestora.

Capacitatea de încărcare a bateriilor reîncărcabile va scădea în timp, pe măsură ce se uzează, ceea ce înseamnă că timpul de conversație / stand-by al receptorului va fi mai redus. În final, vor trebui înlocuite.

După prima încărcare a receptorului, timpul pentru încărcările ulterioare este de aproximativ 6-8 ore pe zi. În timpul încărcării, bateriile și receptorul se pot încălzi. Acest lucru este normal.

## Instalarea telefonului D1111

### Ecranul BUN VENIT

1. Ecranul BUN VENIT va apărea pentru un moment, după care va fi afișată o listă de țări.
2. Derulați  sau  până la țara (operatorul) dvs. și apăsați tasta **Seleție**.  
Receptorul și unitatea de bază vor fi resetate, pentru a se încărca setările corecte. Este afișat ecranul de stand-by, iar telefonul este gata de utilizare.

Puteți efectua și recepționa apeluri fără să selectați, mai întâi, țara și operatorul de rețea; cu toate acestea, ecranul BUN VENIT va reapărea până când veți configura setările privind țara dvs.



## Data și ora

Dacă v-ați abonat la serviciul de afișare a identității apelantului oferit de către operatorul dvs. de rețea, data și ora sunt fixate automat pentru toate receptoarele atunci când recepționați primul apel.

Data și ora sunt înregistrate odată cu fiecare mesaj lăsat pe robotul telefonic.

Dacă nu dispuneți de serviciul de afișare a identității apelantului, puteți fixa manual data și ora.

### Fixarea manuală a datei și orei

1. Apăsați tasta **Meniu** și derulați  sau  până la **Setări ceas**, apoi apăsați tasta **Selecție**.
2. Opțiunea **Data și ora** este evidențiată. Apăsați tasta **Selecție**.
3. Introduceți data în formatul ZZ/MM/AA, de exemplu, 01 09 08 pentru 1 septembrie 2008. Introduceți data în formatul de 12 ore sau de 24 de ore. Apăsați tasta **Salvare**. Pentru a modifica formatul orei, vezi pagina 24.
4. Apăsați tasta  sau tasta **Back**(Înapoi) până când reveniți la ecranul de stand-by.

**Telefonul dvs. D1111 este acum gata de utilizare.**

## 2. Familiarizarea cu telefonul

### Prezentarea receptorului

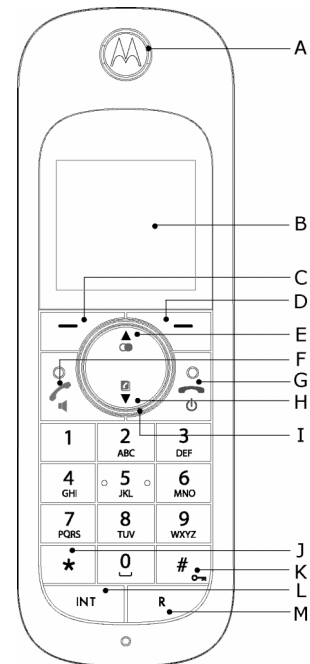

**A Cască**

**B Display**

Vezi pagina 9 pentru prezentarea pictogramelor display-ului.



### C Butonul de opțiune (stânga)

Apăsați pentru a deschide Meniul.

Apăsați pentru a selecta opțiunea afișată pe ecran.

### D Butonul de opțiune (dreapta)

În stand-by, apăsați pentru a deschide meniul agendei, pagina 16.

Apăsați pentru a selecta opțiunea afișată pe ecran.

### E Reapelare / sus

În stand-by, apăsați pentru a deschide și derula lista de Reapel, pagina 15.

În modul de convorbire, apăsați pentru a regla volumul.

În modul meniu, apăsați pentru a derula opțiunile.

Atunci când memorați o înregistrare în agendă, țineți apăsată această tastă pentru a introduce o pauză, pagina 45.

### F Vorbire / „mâini libere”

În modul stand-by, apăsați pentru a efectua și recepționa apeluri, pagina 14.

În modul de convorbire, apăsați pentru a activa sau dezactiva opțiunea „mâini libere”, pagina 15.

### G Încheiere apel / pornirea sau oprirea receptorului

Apăsați pentru a încheia un apel, pagina 14.

În modul meniu, apăsați pentru a reveni la modul stand-by.

În stand-by, țineți apăsată această tastă pentru a închide receptorul.

Atunci când receptorul este închis, țineți din nou apăsată tasta pentru a-l reporni.

### H Agendă / jos

În stand-by, apăsați pentru a deschide și derula lista de Nume, pagina 16.

În modul de convorbire, apăsați pentru a regla volumul.

În modul meniu, apăsați pentru a derula opțiunile.

### I Inel luminos de navigare

Se aprinde atunci când telefonul este folosit. Se aprinde intermitent atunci când există un eveniment nou, de exemplu un apel nepreluat.

### J \*

Țineți apăsată această tastă pentru a comuta între apelarea Ton și Puls, pagina 21.

### K #/ Blocare

Țineți apăsată această tastă pentru a bloca tastele, pagina 15.

Pentru a le debloca, selectați **Debloc.** și urmați instrucțiunile de pe ecran.

### L Int (Intercom)

Această tastă este utilizată pentru apelurile interne, pagina 41.





### M R (Reapelare)







Această tastă este utilizată cu o centrală telefonică / PABX (centrală privată automată).

## Display-ul receptorului







## Pictogramele display-ului

-  Este afișată în modul stand-by pentru a indica faptul că receptorul se află în raza de acoperire a unității de bază. Se aprinde intermitent dacă ieșiți din raza de acoperire.
-  Este afișată atunci când modul ECO este activat
-  Volumul soneriei receptorului este oprit.
-  Este afișată în modul de convorbire „mâini libere”.
-  Robotul telefonic este pornit.

-  Este fixată o alarmă.
-  Tastatura este blocată.
-  Aveți mesaje noi pe robotul telefonic.
-  Aveți mesaje text noi.\*
-  Aveți mesaje vocale noi.\*
-  Aveți apeluri nepreluat.\*

Nivelul aproximativ de încărcare a bateriei dvs. este indicat așa cum se arată mai jos:

-  Bateria este complet încărcată.
-  Bateria este parțial încărcată.
-  Bateria se descarcă.
-  Bateria este aproape complet descărcată (roșu).

\* Pentru a putea utiliza această funcție, trebuie să vă abonați la serviciul de afișare a identității apelantului, oferit de către operatorul dvs. de rețea. Este posibil să plătiți o taxă trimestrială.

#### **OBSERVAȚIE**

Dacă memoria alocată mesajelor TAM, text sau vocale este plină, sub pictograma corespunzătoare acestor mesaje va apărea o linie albă.

## Prezentarea unității de bază

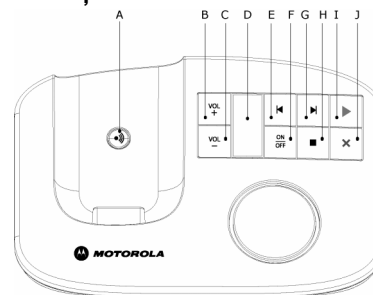

### **A Tasta de căutare**

În stand-by, apăsați pentru a apela receptorul (receptoarele), pagina 15. Țineți apăsată această tastă pentru a accesa modul de înregistrare la înregistrarea receptoarelor, pagina 40.

### **B Creștere volum**

### **C Reducere volum**

### **D Led**

Indică dacă robotul telefonic este pornit sau oprit și numărul mesajelor existente.

Atunci când robotul telefonic este pornit Este afișat numărul de mesaje

Atunci când memoria este plină și robotul telefonic este pornit Alternează între "F" și numărul de mesaje.

În timpul accesării de la distanță a robotului telefonic Este afișat "A"

La înregistrarea mesajelor primite / de întâmpinare și a memento-urilor Este afișat "I"

În timpul reglării volumului Este afișat "0" – "9" sau "H" pentru cel mai înalt volum

Atunci când robotul telefonic este oprit și nu are activitate

Este afișat “.”

La pornire

Se aprinde intermitent și alternează între „C” și numărul de mesaje dacă ora nu a fost fixată

**E Salt înapoi / repetare redare**

**F Robotul telefonic este pornit / oprit**

**G Salt înainte**

**H Oprire**

**I Redare / pauză**

**J Ștergere**



*Pentru informații suplimentare despre aceste taste de comandă, vezi pagina 29*

## **Navigarea prin meniuri**

Telefonul dvs. D1111 prezintă meniuri ușor de utilizat.

Fiecare meniu include o listă de opțiuni, pe care le puteți vedea în schema de meniuri de pe următoarea pagină.

Atunci când receptorul este pornit și se află în stand-by:

1. Apăsați tasta **Meniu** pentru a deschide meniul principal.
2. Apoi  utilizați  sau butoanele pentru a derula opțiunile disponibile.
3. Apăsați butonul **Selecție** pentru a selecta o opțiune a meniului sau butonul **Back(Înapoi)** pentru a reveni la ecranul anterior.

Pentru a reveni la nivelul anterior al meniului, apăsați butonul **Back(Înapoi)**.

Pentru a ieși din meniu și a reveni la modul stand-by, apăsați tasta .

*Dacă nu apăsați niciun buton timp de 30 de secunde, receptorul revine automat la modul stand-by.*

## Disponerea meniurilor

SMS	Robot telefonic	Liste de apeluri	Momento	Setări ceas	Setări	Înregistrare	Suplimentar	Nume	Apăsati tasta Nume în timpul unei convorbiri:
Scriere mesaj	Redare	Apeluri ratate	Dacă există un Eveniment, vor fi afișate următoarele opțiuni.	Data și ora	<b>Setare telefon</b>	Înreg. telefon	Suprav. Cameră	Din meniu în stand-by:	Este afișată lista agendei.
Inbox	Redare globală	Apeluri primite		Alarmă	Ton de apel	Selectare bază		Căutare	Selectați OPTIUNI:
Schițe	Răspuns P/O	Apeluri efect.		Format oră	Volum sonerie	Dezînregistrare		Adăugare intrare	<i>Adăugare intrare</i>
Outbox	Înreg. memo	Ștergere apeluri	Adăugare even.*		Volum receptor			Copiere agendă	<i>Afișare detalii</i>
Șabloane	Mesaj de trimis		Afișare detalii		Nume telefon			Coduri apelare	<i>Editare intrare</i>
Ștergere mesaje	Ștergere mesaje		Edit. eveniment		Limbă			Stare memorie	<i>Ștergere intrare</i>
Setări SMS	Setări răspuns		Exped. ca text		Fundal			Ștergere agendă	
<i>Centre service</i>	<i>Limbă OGM</i>		Ștergere even.		Culoare meniu			Apăsati tasta  în stand-by:	
<i>Număr CP</i>	<i>Mod de răspuns</i>		Ștergere globală		Economizor ecran			este afișată lista agendei.	
<i>Dimensiune mesaj</i>	<i>Decalare răspuns</i>				Durată lumină			Selectați OPTIUNI:	
<i>Alertă mesaj</i>	<i>Alertă mesaj</i>				Contrast afișaj			<i>Afișare detalii</i>	
<i>Utilizatori</i>	<i>Acces de departe</i>				Vorbire automată			<i>Expediere mesaj</i>	
					Ton taste			<i>Editare intrare</i>	
					Cod acces PABX			<i>Copiere intrare</i>	
					<b>Setare bază</b>			<i>Ton de apel</i>	
					Ton de apel			<i>Ștergere intrare</i>	
					Volum sonerie				
					Mod de apelare				
					Prioritate apel				
					Mod reapelare				
					Primul sunet				
					PIN sistem				
					Reset. globală				
					Mod ECO				

\*Dacă în listă există deja un eveniment, este afișat „Eveniment”. În caz contrar, este afișat „Adăugare even.”.

## Disponerea caracterelor pe taste

Tastă	Majusculă / minusculă	Caracterele și simbolurile alocate
1	Mi / Ma*	. , - ? ! ' @ : ; / 1
2 abc	Mi Ma	a b c 2 á â ã ä å ç č A B C 2 Á Â Ã Ä Å Ć Č
3 def	Mi Ma	d e f 3 đ é ě ě D E F 3 Ď Ě Ě Ě
4 ghi	Mi Ma	g h i 4 í î G H I 4 Í Î
5 jkl	Mi Ma	j k l 5 í î ð J K L 5 Í Î Ľ
6 mno	Mi Ma	m n o 6 ń ñ ó ô õ ö M N O 6 Ń Ņ Ó Ô Õ Ö
7 pqrs	Mi Ma	p q r s 7 ř ř ś ș ș P Q R S 7 Ř Ŕ Ś Ş Š
8 tuvw	Mi Ma	t u v 8 ț ț ú ü û ü T U V 8 Ț Ț Ú Û Ü Ü
9 wxyz	Mi Ma	w x y z 9 ý ž ž ž W X Y Z 9 Ý Ž Ž Ž
0	Mi / Ma	Spațiu 0
*	Mi / Ma	accesarea tabelului de simboluri
#	Mi / Ma	apăsati scurt pentru a comuta între modulele Abc, abc, ABC și 123

\*Mi = Minuscule  
Ma = Majuscule

Atunci când limba de afișare este Ελληνικά -, disponerea caracterelor este următoarea:

Tastă	Majusculă / minusculă	Caracterele și simbolurile alocate
1	Mi / Ma*	. , - ? ! ' @ : ; / 1
2 abc	Mi Ma	α β γ 2 Α Β Γ 2
3 def	Mi Ma	δ ε ζ 3 Δ Ε Ζ 3
4 ghi	Mi Ma	η θ ι 4 Η Θ Ι 4
5 jkl	Mi Ma	κ λ μ 5 Κ Λ Μ 5
6 mno	Mi Ma	ν ξ ο 6 Ν Ξ Ο 6
7 pqrs	Mi Ma	π ρ σ 7 Π Ρ Σ 7
8 tuvw	Mi Ma	τ υ φ 8 Τ Υ Φ 8
9 wxyz	Mi Ma	χ ψ ω 9 Χ Ψ Ω 9
0	Mi / Ma	Spațiu 0
*	Mi / Ma	accesarea tabelului de simboluri
#	Mi / Ma	apăsati scurt pentru a comuta între majuscule și minuscule



\*Mi = Minuscule  
Ma = Majuscule

### 3. Utilizarea telefonului

#### CRONOMETRU APELURI

Receptorul dvs. va cronometra automat durata tuturor apelurilor externe. Pe display-ul receptorului se afișează durata cât nu a stat în furcă, atât în timpul convorbirii, câte și câteva secunde după aceea.

#### Pornirea / oprirea receptorului

- În stand-by, țineți apăsată tasta  pentru a închide receptorul. Atunci când receptorul este închis, apăsați tasta  pentru a-l reporni.

#### Efectuarea unui apel

- Apăsați tasta .
- Formați numărul atunci când auziți tonul de apel.

#### Pregătirea pentru apelare

- Formați, mai întâi, numărul. Dacă greșiți, apăsați tasta Golire pentru a șterge ultima cifră.
- Apăsați tasta  pentru a apela numărul.

*Dacă numărul apelat corespunde unei înregistrări din agendă, este afișat numele corespunzător.*

#### Încheierea unui apel



- Apăsați tasta .

#### Recepționarea unui apel

La recepționarea unui apel extern, telefonul sună. Pe display apare **Apel extern** și este afișat numărul apelantului sau numele acestuia, dacă numărul corespunde unei înregistrări din agendă.

- Apăsați tasta  pentru a prelua apelul.

#### Reglarea volumului în cască / receptor

- În timpul unei convorbiri, apăsați tasta  sau  pentru a mări sau reduce volumul. Pe display este afișat nivelul.

#### Confidențialitatea

În timpul unei convorbiri, puteți vorbi cu cineva din apropiere fără ca apelantul să vă audă.

- În timpul unei convorbiri, apăsați tasta Discret. Pe display apare Discret activat și apelantul nu vă poate auzi.
- Apăsați tasta Dezact. pentru a reveni la apelantul dvs.

#### Apelurile interne

##### Apelarea unui alt receptor

Dacă la unitatea de bază ați înregistrat mai multe receptoare, puteți efectua apeluri interne între două dintre acestea.



- Apăsați tasta  și apoi numărul (de la 1 la 5) receptorului pe care doriți să îl apelați.
- Apăsați tasta OK pentru a-l apela.

*La recepționarea unui apel intern, pe display apar **Apel intern receptor X** (unde X este receptorul apelant) și numărul receptorului.*

##### Transferarea unui apel

Puteți transfera un apel extern pe un alt receptor înregistrat la unitatea de bază.

În timpul convorbirii dvs.:



- Apăsați tasta  și apoi numărul (de la 1 la 5) receptorului dorit.
- Apăsați tasta OK pentru a-l apela sau tasta Termin. pentru a anula solicitarea de apel și a reveni la apelant.
- Atunci când celălalt receptor răspunde, îl puteți anunța pe apelant.
- Apăsați tasta  pentru a finaliza transferul sau tasta  pentru a alterna între cei doi apelanți.

*Dacă celălalt receptor nu răspunde, apăsați tasta Termin. pentru a reveni la apelantul dvs. inițial.*

## Apeluri în conferință cu 3 interlocutori

Puteți organiza un apel în conferință cu 3 interlocutori, dintre care doi interni și unul extern.





În timpul unei convorbiri cu un apelant extern:



1. Apăsați tasta  și apoi numărul (de la 1 la 5) receptorului dorit.
2. Apăsați tasta OK pentru a-l apela.
3. Atunci când celălalt receptor răspunde, îl puteți anunța pe apelant.
4. Apăsați tasta **Intrare** pentru a iniția apelul în conferință. Pe display apare **Apel conferință**.
5. Apăsați tasta  pentru a închide.

## Modul „mâini libere”

Modul „mâini libere” vă permite să vorbiți cu apelantul dvs. fără să țineți receptorul. Le permite și altor persoane din încăperea să asculte conversația dvs. în difuzor.

### Efectuarea unui apel „mâini libere”

1. Formați numărul și apăsați tasta .
2. Apăsați din nou tasta . Este afișată pictograma  și puteți auzi convorbirea în difuzorul receptorului.
3. Apăsați tasta  pentru a comuta convorbirea între cască și difuzor.
4. Apăsați tasta  pentru a încheia convorbirea.

*În timpul unui apel „mâini libere”, apăsați tasta  sau  pentru a modifica volumul.*

### Preluarea unui apel în modul „mâini libere”





Atunci când telefonul sună, apăsați de două ori tasta  pentru a prelua apelul în modul „mâini libere”.

## Reapelarea

Ultimele 20 de numere apelate sunt salvate într-o listă de reapelare. Din această listă puteți selecta orice număr pentru a-l reapela, șterge sau copia în agendă.

Numerele reapelate pot avea maximum 32 de cifre.

## Reapelarea unui număr din listele de reapelare

1. Apăsați tasta . Este afișat ultimul număr apelat.
2. Apăsați tasta  sau  pentru a derula până la numărul dorit.
3. Apăsați tasta  pentru a apela numărul.

## Salvarea în agendă a unui număr din lista de reapelare

Consultați secțiunea “Copierea în agendă a unui număr din Lista de apeluri” la pagina 26 pentru instrucțiuni și selectați opțiunea **Apeluri efect..**

## Ștergerea unui număr reapelat / tuturor numerelor reapelate



Consultați secțiunea “Ștergerea unui număr reapelat / tuturor numerelor reapelate” la pagina 15 pentru instrucțiuni și selectați opțiunea **Apeluri efect..**

## Blocarea tastelor

Puteți bloca tastele pentru ca acestea să nu fie apăstate accidental atunci când vă deplasați cu telefonul în mână.

### IMPORTANT

*Atunci când tastele sunt blocate, puteți prelua apelurile și utiliza receptorul ca de obicei. La încheierea apelului, tastele sunt din nou blocate.*

1. Țineți apăsată tasta . Este afișat . Deblocarea tastelor
2. Apăsați tasta **Debloc..** Pe display apare mesajul **Apăsați # pt. deblocare taste.**
3. Apăsați tasta .

## Căutarea / găsirea receptorului

Îl puteți informa pe un utilizator de receptor că este căutat sau găsi un receptor lipsă.

Apelurile de căutare nu pot fi preluate de un receptor.

1. Apăsați tasta  de pe unitatea de bază. Toate receptoarele înregistrate la unitatea de bază vor începe să sune și vor afișa **Apel de căutare**.

2. Apăsați din nou tasta  de pe unitatea de bază pentru a opri receptoarele sau, de pe orice receptor, apăsați tasta **Oprire** sau orice buton pentru a opri receptoarele.

## Agenda

În agendă puteți memora maximum 100 de nume și numere. Numele pot avea maximum 12 caractere, iar numerele, maximum 24 de cifre. Puteți și să selectați diverse tonuri de apel pentru înregistrările din agendă.

### CĂUTAREA ALFABETICĂ

Apăsați tasta .

Sau

Apăsați tasta **Nume**.

Opțiunea **Căutare** este evidențiată. Apăsați tasta **Selecție**.

Este afișată lista de înregistrări.

Introduceți prima literă a numelui dorit. Este afișat primul nume care începe cu litera respectivă.

Derulați  pentru a vizualiza și celelalte înregistrări care încep cu litera respectivă.

### Memorarea unui nume și a unui număr



Dacă vă abonați la serviciul de afișare a identității apelantului și doriți ca, în locul numărului, să fie afișat numele apelantului dvs., salvați numărul de telefon complet, inclusiv codul de apel, în agendă.



Puteți memora mai multe înregistrări cu același nume, dar, pentru a împiedica duplicările inutile, puteți memora un singur număr odată.

1. În ecranul de stand-by, apăsați tasta **Nume**. Este afișat meniul agendei telefonice.
2. Opțiunea **Căutare** este evidențiată. Derulați  până la **Adăugare intrare** și apăsați tasta **Selecție**.
3. Introduceți numele și apăsați tasta **OK**.

La memorarea unui nume, primul caracter este cu majusculă, iar celelalte, cu minuscule.

Pentru a modifica manual caracterul (majusculă / minusculă), apăsați tasta .

Pentru a memora o pauză în câmpul numeric, țineți apăsată tasta .  
Pentru a memora un Reapel în câmpul numeric, țineți apăsată tasta .

4. Introduceți numărul și apăsați tasta **Salvare**.
5. Derulați  sau  până la tonul de apel dorit și apăsați tasta **Selecție**. Pe display apare <NUME> Salvat , după care display-ul revine la meniul agendei.
6. Apăsați tasta **Back** (Înapoi) pentru a reveni la nivelul anterior al meniului sau tasta  pentru a reveni la ecranul de stand-by.

### INTRODUCEREA NUMELOR

Folosiți literele de pe taste pentru a introduce numele, de exemplu, pentru a memora TOM:



Apăsați o dată tasta  pentru a introduce T.

Apăsați de trei ori tasta  pentru a introduce O.

Apăsați o dată tasta  pentru a introduce M.

### INDICAȚII DE SCRIERE

Apăsați tasta **Golire** pentru a șterge ultimul caracter / ultima cifră introdus (ă).

Apăsați tasta  sau  pentru a vă deplasa înapoi sau înainte prin caractere / cifre.

Apăsați tasta  pentru a comuta între majuscule și minuscule.

Apăsați tasta  pentru a introduce un spațiu.



Utilizați tasta  pentru alte semne de punctuație.

Trebuie să introduceți un nume care să corespundă numărului.

### Deschideți agenda în timpul unei convorbiri.

1. În timpul conversației, apăsați tasta **Nume**.
2. Apăsați tasta **Opțiuni** pentru a selecta **Adăugare intrare**, **Afișare detalii**, **Editare intrare** sau **Ștergere intrare**.

### Vizualizarea unei înregistrări

1. Apăsați tasta . Este afișată prima înregistrare.
2. Derulați  sau  până la înregistrarea dorită sau căutați-o alfabetic.
3. Apăsați tasta **Opțiuni**. Pe display este evidențiat **Afișare detalii**.
4. Apăsați tasta **Selecție** pentru a afișa numele, numărul și tonul de apel.



5. Apăsați tasta **Apelare** pentru a apela numărul sau tasta **Back**(Înapoi) pentru a reveni la nivelul anterior.

### Apelarea unei înregistrări

1. În ecranul de stand-by, apăsați tasta **▼**. Este afișată prima înregistrare.
2. Derulați **▲** sau **▼** până la înregistrarea dorită sau căutați-o alfabetic.
3. Apăsați tasta **↵** pentru a forma numărul afișat.

### Editarea unui nume și a unui număr

1. Apăsați tasta **▼**.
2. Derulați **▲** sau **▼** până la înregistrarea dorită.
3. Apăsați tasta **Opțiuni** și derulați **▼** până la **Editare intrare** și apăsați tasta **Selecție**.
4. Apăsați tasta **Golire** pentru a șterge caractere, utilizați tastele pentru a introduce altele noi și apoi apăsați tasta **OK**.
5. Apăsați tasta **Golire** pentru a șterge cifre, utilizați tastele pentru a introduce altele noi și apoi apăsați tasta **Salvare**.
6. Derulați **▲** sau **▼** până la tonul de apel dorit și apăsați tasta **Selecție** pentru a salva înregistrarea.
7. Apăsați tasta **Back**(Înapoi) pentru a reveni la nivelul anterior al meniului.

### Editarea tonului de apel

1. Apăsați tasta **▼**.
2. Derulați **▲** sau **▼** până la înregistrarea dorită.
3. Apăsați tasta **Opțiuni**, derulați **▼** până la **Ton de apel** și apăsați tasta **Selecție**.
4. Derulați **▲** sau **▼** până la tonul de apel dorit sau selectați **Ton apel prestab** și apăsați tasta **Selecție**.
5. Apăsați tasta **Back**(Înapoi) pentru a reveni la nivelul anterior al meniului.

### Ștergerea unei înregistrări

1. Apăsați tasta **▼**.
2. Derulați **▲** sau **▼** până la înregistrarea dorită.
3. Apăsați tasta **Opțiuni** și derulați **▼** până la **Ștergere intrare** și apăsați tasta **Selecție**.

4. Apăsați tasta **Da** pentru a confirma sau tasta **Nu** pentru a anula.
5. Apăsați tasta **Back**(Înapoi) pentru a reveni la ecranul de stand-by.

### Ștergerea întregii agende

1. Apăsați tasta **Nume**.
2. Derulați **▲** sau **▼** până la **Ștergere agendă** și apăsați tasta **Selecție**.
3. Apăsați tasta **Da** pentru a confirma sau tasta **Nu** pentru a anula.
4. Apăsați tasta **Back**(Înapoi) pentru a reveni la ecranul de stand-by.

### Copierea unei înregistrări pe un alt receptor

Atunci când la unitatea de bază D1111 ați înregistrat mai multe receptoare, puteți copia înregistrările de pe un receptor pe altul.

1. Apăsați tasta **▼**.
2. Derulați **▲** sau **▼** până la înregistrarea dorită.
3. Apăsați tasta **Opțiuni** și derulați **▼** până la **Copiere intrare** și apăsați tasta **Selecție**.
4. Pe telefon este afișat pe ecran. Apăsați tasta **Selecție**.
5. Sunt afișate receptoarele disponibile. Derulați **▲** sau **▼** până la receptorul dorit și apăsați tasta **Selecție**. **Copiere agendă ?** apare pe receptorul de destinație. Apăsați tasta **Da** pentru a accepta sau tasta **Nu** pentru a refuza. La final, pe receptorul expeditor apare **<NUME> Copiat**.
6. Apăsați tasta **Back**(Înapoi) pentru a reveni la nivelul anterior al meniului.

### Copierea întregii agende pe un alt receptor

În doar câteva minute, puteți copia toate contactele din agendă pe un alt receptor.

Pe receptorul de pe care copiați:

1. Apăsați tasta **Nume**.
2. Derulați **▼** până la **Copiere agendă** și apăsați tasta **Selecție**.
3. Pe telefon este afișat pe ecran. Apăsați tasta **Selecție**.
4. Sunt afișate receptoarele disponibile. Derulați **▲** sau **▼** până la receptorul dorit și apăsați tasta **Selecție**. La final, pe display apare numărul de înregistrări copiate.

5. Apăsați tasta **Back**(Înapoi) pentru a reveni la nivelul anterior al meniului.

Pe receptorul de destinație:

1. Pe display este afișat mesajul **Copiere agendă ?**. Apăsați tasta **Da** pentru a iniția copierea sau tasta **Nu** pentru a o anula.

### Starea memoriei

Puteți verifica memoria disponibilă a agendei.

1. Apăsați tasta **Nume**.
2. Derulați  până la **Stare memorie** și apăsați tasta **Selecție**.
3. Pe display apar numărul **Mem. utilizată** și înregistrările **Memorie liberă**.
4. Apăsați tasta **Back**(Înapoi) pentru a reveni la nivelul anterior al meniului.







## 4. Setările receptorului

### Tonul de apel al receptorului

Puteți seta tonuri de apel diferite pentru apelurile externe și apelurile interne.

Aveți la dispoziție 10 tonuri de apel.





Pentru fiecare ton evidențiat, va fi indicat un exemplu sonor.

1. Apăsați tasta **Meniu**, derulați  până la **Setări**și apăsați tasta **Selecție**.
2. Opțiunea **Setare telefon** este evidențiată. Apăsați tasta **Selecție**.
3. Opțiunea **Ton de apel** este evidențiată. Apăsați tasta **Selecție**.
4. Apăsați tasta  sau  pentru a evidenția **Apel extern** sau **Apel intern**. Apăsați tasta **Selecție** pentru a confirma.
5. Derulați  sau  pentru a evidenția tonul de apel dorit.
6. Apăsați tasta **Selecție** pentru a confirma.
7. Apăsați tasta **Back**(Înapoi) pentru a reveni la nivelul anterior al meniului sau tasta  pentru a reveni la ecranul de stand-by.

### Volumul soneriei receptorului



Receptorul prezintă 5 setări pentru volumul soneriei, plus setarea **Dezact**.



Dacă volumul este setat la **Oprit**, este afișată pictograma  .

1. Apăsați tasta **Meniu**, derulați  până la **Setări**și apăsați tasta **Selecție**.
2. Opțiunea **Setare telefon** este evidențiată. Apăsați tasta **Selecție**.
3. Derulați  până la **Volul sonerie** și apăsați tasta **Selecție**.
4. Apăsați tasta  sau  pentru a afișa nivelul de volum dorit. Apăsați tasta **Salvare** pentru a confirma.
5. Apăsați tasta **Back**(Înapoi) pentru a reveni la nivelul anterior al meniului sau tasta  pentru a reveni la ecranul de stand-by.

### Volumul receptorului

Această opțiune setează nivelul de volum standard pentru căștile receptorului. Aveți la dispoziție 8 niveluri.



1. Apăsați tasta **Meniu**, derulați  până la **Setări** și apăsați tasta **Selecție**.
2. Opțiunea **Setare telefon** este evidențiată. Apăsați tasta **Selecție**.
3. Derulați  până la **Volul receptor** și apăsați tasta **Selecție**.

4. Apăsați tasta  sau  pentru a afișa nivelul de volum dorit. Apăsați tasta **Salvare** pentru a confirma.
5. Apăsați tasta **Back** (Înapoi) pentru a reveni la nivelul anterior al meniului sau tasta  pentru a reveni la ecranul de stand-by.

## Numele receptorului

Dacă utilizați mai multe receptoare cu unitatea de bază D1111, puteți da fiecărui receptor un nume personalizat, pentru a putea deosebi cu ușurință receptoarele.





Un nume poate avea maximum 10 caractere.

1. Apăsați tasta **Meniu**, derulați  până la **Setări** și apăsați tasta **Selecție**.
2. Opțiunea **Setare telefon** este evidențiată. Apăsați tasta **Selecție**.
3. Derulați  până la **Nume telefon** și apăsați tasta **Selecție**.
4. Utilizați tastatura pentru a introduce numele și apăsați tasta **Salvare**.
5. Apăsați tasta **Back** (Înapoi) pentru a reveni la nivelul anterior al meniului sau tasta  pentru a reveni la ecranul de stand-by.







## Limba de afișare

Limbile disponibile includ:

English, Türkçe, Cesky, Magyar, Slovensky, Hrvatski, Ελληνικά, Polski ci Romana.





1. Apăsați tasta **Meniu**, derulați  până la **Setări** și apăsați tasta **Selecție**.
2. Opțiunea **Setare telefon** este evidențiată. Apăsați tasta **Selecție**.
3. Derulați  sau  până la **Limbă** și apăsați tasta **Selecție**.
4. Derulați  până la limba dorită și apăsați tasta **Selecție**.
5. Apăsați tasta **Back** (Înapoi) pentru a reveni la nivelul anterior al meniului sau tasta  pentru a reveni la ecranul de stand-by.

## Fundal

1. Apăsați tasta **Meniu**, derulați  până la **Setări** și apăsați tasta **Selecție**.
2. Opțiunea **Setare telefon** este evidențiată. Apăsați tasta **Selecție**.
3. Derulați  până la **Fundal** și apăsați tasta **Selecție**.
4. Derulați  sau  până la fundalul dorit și apăsați tasta **Vizual**.
5. În ecranul de previzualizare, derulați  sau  pentru a vedea fundalele disponibile.
6. Apăsați tasta **Folosire** pentru a confirma fundalul.

7. Apăsați tasta **Back** (Înapoi) pentru a reveni la nivelul anterior al meniului sau tasta  pentru a reveni la ecranul de stand-by.





## Culoare meniu

1. Apăsați tasta **Meniu**, derulați  până la **Setări** și apăsați tasta **Selecție**.
2. Opțiunea **Setare telefon** este evidențiată. Apăsați tasta **Selecție**.
3. Derulați  până la **Culoare meniu** și apăsați tasta **Selecție**.
4. Derulați  sau  pentru a selecta culoarea dorită: albastru, portocaliu sau roz, și apăsați tasta **Selecție**.
5. Apăsați tasta **Back** (Înapoi) pentru a reveni la nivelul anterior al meniului sau tasta  pentru a reveni la ecranul de stand-by.

## Economizor ecran





Atunci când economizorul de ecran este setat la **Ceas**, este afișat un ceas analog.

Economizorul de ecran se activează atunci când lumina de fundal a ecranului este dezactivată în modul stand-by. Pentru a modifica setarea de dezactivare a lumii de fundal, vezi **Durată lumină**.





1. Apăsați tasta **Meniu**, derulați  până la **Setări** și apăsați tasta **Selecție**.
2. Opțiunea **Setare telefon** este evidențiată. Apăsați tasta **Selecție**.
3. Derulați  până la **Economizor ecran** și apăsați tasta **Selecție**.
4. Derulați  sau  pentru a seta economizorul de ecran la **Ceas** sau **Oprit**.
5. Apăsați tasta **Selecție** pentru a selecta **Ceas**.
6. Apăsați tasta **Back** (Înapoi) pentru a reveni la nivelul anterior al meniului sau tasta  pentru a reveni la ecranul de stand-by.

## Durată lumină

Setează durata pentru care lumina de fundal este activată după ce receptorul a revenit la ecranul de stand-by.





1. Apăsați tasta **Meniu**, derulați  până la **Setări** și apăsați tasta **Selecție**.
2. Opțiunea **Setare telefon** este evidențiată. Apăsați tasta **Selecție**.
3. Derulați  până la **Durată lumină** și apăsați tasta **Selecție**.
4. Derulați  sau  pentru a seta durata dorită și apăsați tasta **Selecție**.
5. Apăsați tasta **Back** (Înapoi) pentru a reveni la nivelul anterior al meniului sau tasta  pentru a reveni la ecranul de stand-by.

## Contrast afișaj

1. Apăsați tasta Meniu, derulați  până la Setări și apăsați tasta Selecție.
2. Opțiunea Setare telefon este evidențiată. Apăsați tasta Selecție.
3. Derulați  până la Contrast afișaj și apăsați tasta Selecție.
4. Derulați  sau  până la Scăzut, Mediu sau Ridicat și apăsați tasta Selecție.
5. Apăsați tasta Back(Înapoi) pentru a reveni la nivelul anterior al meniului sau tasta  pentru a reveni la ecranul de stand-by.





## Vorbire automată

Dacă setați Vorbire automată la ACTIVAT, puteți prelua apelurile recepționate prin simpla ridicare a receptorului din încărcător. Nu este nevoie să apăsați tasta .

1. Apăsați tasta Meniu, derulați  până la Setări și apăsați tasta Selecție.
2. Opțiunea Setare telefon este evidențiată. Apăsați tasta Selecție.
3. Derulați  până la Vorbire automată și apăsați tasta Selecție.
4. Derulați  sau  până la Pornit sau Oprit, și apăsați tasta Selecție.
5. Apăsați tasta Back(Înapoi) pentru a reveni la nivelul anterior al meniului sau tasta  pentru a reveni la ecranul de stand-by.

## Ton taste

Atunci când apăsați un buton de pe receptorul D1111, se aude un bip. Puteți activa sau dezactiva aceste bipuri.





1. Apăsați tasta Meniu, derulați  până la Setări și apăsați tasta Selecție.
2. Opțiunea Setare telefon este evidențiată. Apăsați tasta Selecție.
3. Derulați  până la Ton taste și apăsați tasta Selecție.
4. Derulați  sau  până la Oprit sau Pornit și apăsați tasta Selecție.
5. Apăsați tasta Back(Înapoi) pentru a reveni la nivelul anterior al meniului sau tasta  pentru a reveni la ecranul de stand-by.

## Codul de acces PABX

Dacă D1111 este conectat la o centrală telefonică, este posibil să trebuiască să introduceți un cod de acces format dintr-o cifră în secvența de apelare pentru a vă putea conecta la linia exterioară.

Codul de acces va fi afișat la începutul unui număr de pe ecran.

Codul de acces nu va fi utilizat atunci când formați și apăsați singur numărul (și nu din agendă, de exemplu). Această opțiune vă permite să efectuați apeluri către alte extensii ale centralei telefonice.

1. Apăsați tasta Meniu, derulați  până la Setări și apăsați tasta Selecție.
2. Opțiunea Setare telefon este evidențiată. Apăsați tasta Selecție.
3. Derulați  până la Cod acces PABX și apăsați tasta Selecție.
4. Derulați  sau  până la Activat, Oprit sau Setare cod și apăsați tasta Selecție.

Dacă selectați Setare cod, introduceți codul de acces al centralei, de exemplu, 9, și apăsați tasta Salvare.





5. Apăsați tasta Back(Înapoi) pentru a reveni la nivelul anterior al meniului sau tasta  pentru a reveni la ecranul de stand-by.

## 5. Setările unității de bază

### Tonul de apel al unității de bază







Aveți la dispoziție 5 tonuri de apel pentru unitatea de bază.

Pentru fiecare ton evidențiat, va fi indicat un exemplu sonor.

1. Apăsați tasta Meniu, derulați  până la Setări și apăsați tasta Selecție.
2. Derulați  până la Setare bază și apăsați tasta Selecție.
3. Opțiunea Ton de apel este evidențiată. Apăsați tasta Selecție.
4. Derulați  sau  pentru a evidenția tonul de apel dorit.
5. Apăsați tasta Selecție pentru a confirma.
6. Apăsați tasta Back (Înapoi) pentru a reveni la nivelul anterior al meniului sau tasta  pentru a reveni la ecranul de stand-by.







### Volumul soneriei unității de bază

Unitatea de bază prezintă 5 setări pentru volumul soneriei, plus setarea Dezact.

1. Apăsați tasta Meniu, derulați  până la Setări și apăsați tasta Selecție.
2. Derulați  până la Setare bază și apăsați tasta Selecție.
3. Derulați  până la Volum sonerie și apăsați tasta Selecție.
4. Apăsați tasta  sau  pentru a afișa nivelul de volum dorit. Apăsați tasta Selecție pentru a confirma.
5. Apăsați tasta Back (Înapoi) pentru a reveni la nivelul anterior al meniului sau tasta  pentru a reveni la ecranul de stand-by.

### Modul de apelare





Telefonul dvs. D1111 este presetat la apelarea Ton. În mod normal, nu este nevoie să schimbați această setare. Opțiunile modului de apelare sunt Ton sau Puls.



1. Apăsați tasta Meniu, derulați  până la Setări și apăsați tasta Selecție.
2. Derulați  până la Setare bază și apăsați tasta Selecție.
3. Derulați  până la Mod de apelare și apăsați tasta Selecție.
4. Apăsați tasta  sau  pentru a evidenția opțiunea Puls sau Ton și apăsați tasta Selecție pentru a confirma.
5. Apăsați tasta Back (Înapoi) pentru a reveni la nivelul anterior al meniului sau tasta  pentru a reveni la ecranul de stand-by.



### Prioritate apel

Atunci când la unitatea de bază ați înregistrat mai multe receptoare, puteți seta un receptor să sune înaintea celorlalte receptoare. Acest lucru îi permite unui utilizator de receptor să preia toate apelurile recepționate, precum un dispecer.

Alegeți Toate telef. dacă doriți ca toate receptoarele să sune simultan sau Select. telefon pentru a defini un receptor care va suna de două ori înaintea celorlalte receptoare.







1. Apăsați tasta Meniu, derulați  până la Setări și apăsați tasta Selecție.
2. Derulați  până la Setare bază și apăsați tasta Selecție.
3. Derulați  până la Prioritate apel și apăsați tasta Selecție.
4. Apăsați tasta  sau  pentru a evidenția opțiunea Toate telef. sau Select. telefon și apăsați tasta Selecție.

Dacă alegeți Select. telefon, sunt afișate toate receptoarele disponibile. Derulați  sau  pentru a evidenția receptorul dorit și apăsați tasta Selecție.

Derulați  sau  până la numărul de apeluri pe care doriți să-l setați, 2, 4 sau 6, și apăsați tasta Selecție.

5. Apăsați tasta Back (Înapoi) pentru a reveni la nivelul anterior al meniului sau tasta  pentru a reveni la ecranul de stand-by.



### Mod reapelare

1. Apăsați tasta Meniu, derulați  până la Setări și apăsați tasta Selecție.
2. Derulați  până la Setare bază și apăsați tasta Selecție.
3. Derulați  până la Mod reapelare și apăsați tasta Selecție.
4. Apăsați tasta  sau  pentru a evidenția opțiunea Reapelare 1 sau Reapelare 2 și apăsați tasta Selecție pentru a confirma.
5. Apăsați tasta Back (Înapoi) pentru a reveni la nivelul anterior al meniului sau tasta  pentru a reveni la ecranul de stand-by.

### Primul sunet

Dacă v-ați abonat la serviciul de afișare a identității apelantului oferit de către operatorul dvs. de rețea, telefonul D1111 nu va suna până când informațiile despre apelant nu sunt primite și afișate.

Cu toate acestea, dacă doriți ca telefonul dvs. să sune fără să aștepte afișarea informațiilor despre apelant, setați opțiunea Primul sunet la Activat. Rețineți că, în această situație, primul sunet pe care îl veți auzi va fi tonul de apel implicit. Acesta se va modifica la tonul de apel setat odată ce informațiile despre apelant sunt afișate.

1. Apăsați tasta Meniu, derulați ▼ până la Setări și apăsați tasta Selecție.
2. Derulați ▼ până la Setare bază și apăsați tasta Selecție.
3. Derulați ▼ până la Primul sunet și apăsați tasta Selecție.
4. Apăsați tasta  sau ▼ pentru Porniți sau Oprit și apăsați tasta Selecție pentru a confirma.
5. Apăsați tasta Back(Inapoi) pentru a reveni la nivelul anterior al meniului sau tasta  pentru a reveni la ecranul de stand-by.

## PIN sistem

Opțiunea PIN sistem este utilizată pentru a modifica anumite setări și pentru înregistrare / dezînregistrare. Setarea implicită este 0000. O puteți înlocui cu un număr preferat, de maximum 8 cifre.

La introducerea unui PIN, cifrele sunt afișate ca \*\*\*\*.

1. Apăsați tasta Meniu, derulați ▼ până la Setări și apăsați tasta Selecție.
2. Derulați ▼ până la Setare bază și apăsați tasta Selecție.
3. Derulați ▼ până la PIN sistem și apăsați tasta Selecție.
4. Introduceți vechiul PIN (setarea inițială este 0000) și apăsați tasta OK.
5. Introduceți noul PIN și apăsați tasta OK.
6. Reintroduceți noul PIN și apăsați tasta OK.
7. Apăsați tasta Back(Inapoi) pentru a reveni la nivelul anterior al meniului sau tasta  pentru a reveni la ecranul de stand-by.

## Revenirea la setările implicite

Această funcție vă permite să resetați telefonul D1111 la setările implicite (inițiale).

Nu va afecta agenda, lista de apeluri sau datele utilizatorului, incluzând mesajele de întâmpinare personalizate / înregistrate și mesajele de pe robotul telefonic.

Toate receptoarele înregistrate la unitatea de bază vor fi reținute. Toate setările text, setările robotului telefonic, receptorului și unității de bază vor fi resetate.

1. Apăsați tasta Meniu, derulați ▼ până la Setări și apăsați tasta Selecție.
2. Derulați ▼ până la Setare bază și apăsați tasta Selecție.
3. Derulați ▼ până la Reset. globală și apăsați tasta Selecție.
4. Selectați Da pentru a confirma sau Nu pentru a anula.
5. Introduceți PIN-ul sistem (setarea inițială este 0000) și apăsați tasta OK. Pe display va apărea Reset. finaliz. și aparatul va reporni.

## Setări implicite





Nume telefon	Receptor
Ton de apel receptor	Melodie 3
Volum sonerie receptor	3
Volum receptor	4
Ton taste	Activat
Vorbire automată	Activat
Economizor ecran	Ceas
Ton de apel unitate de bază	Melodie 1
Volum sonerie unitate de bază	3
Mod de apelare*	Ton
Primul sunet	Dezactivat
PIN sistem	0000
Mod ECO	Dezactivat
Supraveghere cameră	Dezactivat
Robot telefonic	Activat
Mesaj de trimis	Răsp. și înreg.
Decalaj sonerie	6 sunete

\* Pentru limba rusă, modul de apelare implicit este Puls.

## Modul ECO

Pentru a reduce nivelul emisiilor, puteți selecta modul ECO sau consum redus. Atunci când modul ECO este setat la Pornit, puterea de transmisie a unității de bază va fi redusă.

Pentru a seta modul ECO la Pornit sau Oprit:

1. Apăsați tasta Meniu, derulați  până la Setări și apăsați tasta Selecție.
2. Derulați  până la Setare bază și apăsați tasta Selecție.
3. Derulați  până la Mod ECO și apăsați tasta Selecție.
4. Apăsați tasta  sau  pentru a evidenția opțiunea Pornit sau Oprit și apăsați tasta Selecție pentru a confirma.

Pe display va apărea Setare la Pornit sau Setare la Oprit în funcție de selecție. Se va auzi și un ton de confirmare.

Pictograma de  
semnal în  
modul ECO

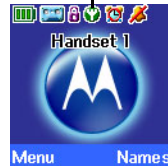

Atunci când este setat la Pornit, pictograma  este afișată în locul pictogramei de semnal standard.



### OBSERVAȚIE

Atunci când modul ECO este setat la Pornit, raza de acoperire a receptorului va fi redusă.

## 6. Setări ceas

### Data și ora







Dacă v-ați abonat la serviciul de afișare a identității apelantului oferit de către operatorul dvs. de rețea, unitatea de bază fixează data și ora pentru toate receptoarele, de fiecare dată când recepționați un apel. Puteți seta manual ora pe un receptor individual.

1. Apăsați tasta Meniu, derulați  până la Setări ceas și apăsați tasta Selecție.
2. Opțiunea Data și ora este evidențiată. Apăsați tasta Selecție.
3. Introduceți data în formatul ZZ/LL/AA.
4. Introduceți ora și apăsați tasta Salvare.
5. Apăsați tasta Back(Înapoi) pentru a reveni la nivelul anterior al meniului sau tasta  pentru a reveni la ecranul de stand-by.

### Setarea alarmei

La setarea alarmei, pe display apare pictograma .

Fiecare receptor poate avea o setare diferită a alarmei.





1. Apăsați tasta Meniu, derulați  până la Setări ceas și apăsați tasta Selecție.
2. Derulați  până la Alarmă și apăsați tasta Selecție.
3. Apăsați tasta  sau  pentru a selecta Activat și apăsați tasta Selecție.
4. Apăsați tasta  sau  pentru a selecta O dată, Luni - Vineri sau Zilnic și apăsați tasta Selecție.
5. Introduceți ora dorită pentru alarmă și apăsați tasta Salvare.
6. Apăsați tasta Back(Înapoi) pentru a reveni la nivelul anterior al meniului sau tasta  pentru a reveni la ecranul de stand-by.

Dacă alarma a fost setată la O dată,  va dispărea de pe ecran.

Dacă este setată la Zilnic sau Luni-Vineri,  va rămâne pe ecran.

## Alarmă pornită / oprită

După setarea alarmei, puteți comuta setarea la Pornit sau Oprit.

1. Apăsăți tasta Meniu, derulați  până la Setări ceas și apăsați tasta Selecție.
2. Derulați  până la Alarmă și apăsați tasta Selecție.
3. Apăsăți tasta  sau  pentru a selecta Pornit sau Oprit și apăsați tasta Selecție.
4. Apăsăți tasta Back(Înapoi) pentru a reveni la nivelul anterior al meniului.





## Oprirea soneriei alarmei

La oprirea alarmei, apăsați tasta Oprire.

*Dacă utilizați receptorul pentru a efectua un apel atunci când alarma trebuie să se declanșeze,  se aprinde intermitent și veți auzi un bip în cască.*

## Format oră

Setați ora în formatul 12 sau 24 de ore.









1. Apăsăți tasta Meniu, derulați  până la Setări ceas și apăsați tasta Selecție.
2. Derulați  până la Format oră și apăsați tasta Selecție.
3. Apăsăți tasta  sau  pentru a selecta 12 ore sau 24 ore și apăsați tasta Selecție.
4. Apăsăți tasta Back(Înapoi) pentru a reveni la nivelul anterior al meniului.

## 7. Memento evenimente

### Adăugarea unui eveniment nou

Utilizați receptorul dvs. D1111 pentru a vă reaminti maximum 5 evenimente, cum ar fi zilele de naștere, aniversările sau programările. Înregistrarea poate avea maximum 24 de caractere.

Subiectul poate avea maximum 24 caractere.

1. Apăsăți tasta Meniu, derulați  până la Memento și apăsați tasta Selecție.
2. Dacă nu s-a memorat niciun eveniment anterior, opțiunea Adăugare even. este evidențiată. Apăsăți tasta Selecție.  
Sau  
Dacă există evenimente memorate, acestea vor fi afișate. Apăsăți tasta Opțiuni. Opțiunea Adăugare even. este evidențiată. Apăsăți tasta Selecție.
3. Introduceți subiectul și apăsați tasta Salvare.
4. Introduceți data (ZZ/LL) și apăsați tasta Salvare.
5. Introduceți ora (HH:MM) și apăsați tasta Salvare. Dacă setarea curentă a formatului orei este 12 ore, selectați am sau pm.
6. Apăsăți tasta  sau  pentru a selecta Silențios sau Alarmă și apăsați tasta Selecție.  
Dacă apăsați Alarmă:  
Derulați  sau  pentru a selecta 0 dată sau Anual și apăsați tasta Selecție.  
Dacă ați selectat 0 dată, derulați  sau  pentru a selecta momentul în care doriți să primiți memento-ul, La ora even. sau 30 min. înainte  
Apăsăți tasta Selecție. Pe display apare Salvat.  
Dacă ați selectat Anual, alarma se va declanșa la ora evenimentului.
7. Apăsăți tasta Back(Înapoi) pentru a reveni la nivelul anterior al meniului sau tasta  pentru a reveni la ecranul de stand-by.

*Dacă selectați un memento silențios, subiectul evenimentului este afișat pe ecran, dar nu se va declanșa nicio alarmă.*





*Atunci când memoria de evenimente este plină, pe display apare mesajul Memorie plină. Trebuie să ștergeți un eveniment înainte de a putea adăuga unul nou.*







## Oprirea soneriei mementoului

1. Este afișat evenimentul. Apăsați tasta **Vizual**, pentru a opri alarma și a vedea detaliile evenimentului. Sau apăsați tasta **Back**(Înapoi) pentru a opri alarma și a reveni la ecranul de stand-by. Dacă nu se apasă pe niciun buton, alarma se oprește după un minut.



## Afierea detaliilor mementoului



1. Apăsați tasta **Meniu**, derulați  până la **Memento** și apăsați tasta **Selecție**.
2. Sunt afișate evenimentele memorate. Dacă este nevoie, derulați  până la evenimentul dorit și apăsați tasta **Opțiuni**.
3. Derulați  până la **Afișare detalii** și apăsați tasta **Selecție**. Sunt afișate descrierea, data și ora memento-ului.
4. Apăsați tasta **Back**(Înapoi) pentru a reveni la nivelul anterior al meniului sau tasta  pentru a reveni la ecranul de stand-by.

## Editarea mementoului

1. Apăsați tasta **Meniu**, derulați  până la **Memento** și apăsați tasta **Selecție**.
2. Sunt afișate evenimentele memorate. Dacă este nevoie, derulați  până la evenimentul dorit și apăsați tasta **Opțiuni**.
3. Derulați  până la **Edit. eveniment** și apăsați tasta **Selecție**.
4. Editați subiectul și apăsați tasta **Salvare**.
5. Editați data și ora și apăsați tasta **Salvare**.
6. Apăsați tasta  sau  pentru a selecta **Silențios** sau **Alarmă** și apăsați tasta **Selecție**.

Dacă apăsați **Alarmă**:



Derulați  sau  pentru a selecta **0 dată** sau **Anual** și apăsați tasta **Selecție**.

Dacă ați selectat **0 dată**, derulați  sau  pentru a selecta momentul în care doriți să primiți memento-ul, **La ora even.** sau **30 min.** înainte. Apăsați tasta **Selecție**. Pe display apare **Salvat**.





Dacă ați selectat **Anual**, alarma se va declanșa la ora evenimentului.

7. Apăsați tasta **Back**(Înapoi) pentru a reveni la nivelul anterior al meniului sau tasta  pentru a reveni la ecranul de stand-by.



## Expedierea mementoului ca mesaj text

1. Apăsați tasta **Meniu**, derulați  până la **Memento** și apăsați tasta **Selecție**.
2. Sunt afișate evenimentele memorate. Derulați  până la evenimentul dorit și apăsați tasta **Opțiuni**.
3. Derulați  până la **Exped. ca text** și apăsați tasta **Selecție**.
4. Este afișat evenimentul. Apăsați tasta **Opțiuni** pentru a selecta opțiunea **Exped.** și introduceți o tastă de destinație.

## Ștergerea mementourilor

1. Apăsați tasta **Meniu**, derulați  până la **Memento** și apăsați tasta **Selecție**.
2. Sunt afișate evenimentele memorate. Derulați  până la evenimentul dorit și apăsați tasta **Opțiuni**.
3. Derulați  până la **Ștergere even.** și apăsați tasta **Selecție**.
4. Apăsați tasta **Da** pentru a confirma sau tasta **Nu** pentru a anula.
5. Apăsați tasta **Back**(Înapoi) pentru a reveni la nivelul anterior al meniului sau tasta  pentru a reveni la ecranul de stand-by.

## Ștergerea tuturor mementourilor

1. Apăsați tasta **Meniu**, derulați  până la **Memento** și apăsați tasta **Selecție**.
2. Sunt afișate evenimentele memorate. Apăsați tasta **Opțiuni**.
3. Derulați  până la **Ștergere globală** și apăsați tasta **Selecție**.
4. Apăsați tasta **Da** pentru a confirma sau tasta **Nu** pentru a anula.
5. Apăsați tasta **Back**(Înapoi) pentru a reveni la nivelul anterior al meniului sau tasta  pentru a reveni la ecranul de stand-by.

## 8. Listele de apeluri

### IMPORTANT

Pentru a putea utiliza opțiunea de afișare a identității apelantului, trebuie, mai întâi, să vă abonați la acest serviciu la operatorul dvs. de rețea. Este posibil să plătiți o taxă trimestrială.

Pentru ca numele apelantului să fie afișat, trebuie ca în agendă să fie memorat numărul de telefon complet, inclusiv codul de apelare.

Dacă numărul apelantului este memorat în agendă, este afișat numele corespunzător.

Dacă numărul nu este disponibil, va fi afișat mesajul **Indisponibil**.

Dacă apelul este făcut de la un număr internațional, va fi afișat mesajul **Internațional**.

Dacă apelul este făcut de la operator, va fi afișat mesajul **Operator**.

Dacă apelul este făcut de la un telefon cu plată, va fi afișat mesajul **Apel cu plată**.

Dacă apelul este cu reapelare, va fi afișat mesajul **Reapelare**.

### Afișarea identității apelantului

Dacă v-ați abonat la serviciul de afișare a identității apelantului, veți putea vedea numărul apelantului pe display-ul receptorului dvs. (cu condiția să nu fie ascuns) înainte de a prelua apelul.

Dacă numele și numărul apelantului sunt memorate în agenda telefonică și se găsește un nume / număr corespunzător, pe display va apărea numele apelantului.

### Listele de apeluri



Fiecare receptor poate memora maximum 30 de apeluri preluate sau nepreluate și 20 de apeluri formate.

Detaliile despre apelant sunt memorate în Lista de apeluri indiferent dacă ați preluat apelul sau nu. Atunci când lista este plină și se recepționează un nou apel, cea mai veche înregistrare va fi ștearsă automat.







### Alerta de apeluri noi

Atunci când aveți apeluri nepreluate, pe display apare mesajul **Aveți X apeluri ratate noi**. Dacă apăsați tasta **Back** (Înapoi), ecranul revine la modul stand-by și este afișată pictograma .







### Vizualizarea apelurilor ratate noi

1. Atunci când observați alerta de mesaje noi, apăsați tasta **Vizual**. Acum puteți derula  sau  prin lista **Apeluri ratate**.
2. Apăsați tasta **Opțiuni**. Opțiunea **Afișare detalii** este evidențiată. Apăsați tasta **Selecție** pentru a vedea numărul, data și ora apelului.
3. Apăsați tasta **Back** (Înapoi) pentru a reveni la nivelul anterior al meniului sau tasta  pentru a reveni la ecranul de stand-by.

### Vizualizarea și apelarea dintr-o Listă de apeluri

1. Apăsați tasta **Meniu**, derulați  până la **Liste de apeluri** și apăsați tasta **Selecție**. Opțiunea **Apeluri ratate** este evidențiată. Derulați  sau  pentru a alege **Apeluri ratate**, **Apeluri primite** sau **Apeluri efect.**
2. Apăsați tasta **Selecție**. Acum puteți derula  sau  prin listă.
3. Apăsați tasta **Opțiuni**. Opțiunea **Afișare detalii** este evidențiată.
4. Apăsați tasta **Selecție** pentru a vedea numărul apelantului, data și ora apelului.
5. Apăsați tasta **Apelare** pentru a forma numărul afișat.
6. Apăsați tasta **Back** (Înapoi) pentru a reveni la nivelul anterior al meniului sau tasta  pentru a reveni la ecranul de stand-by.

### Copierea în agendă a unui număr din Lista de apeluri

1. Apăsați tasta **Meniu**, derulați  până la **Liste de apeluri** și apăsați tasta **Selecție**. Opțiunea **Apeluri ratate** este evidențiată. Dacă este nevoie, derulați  sau  până la **Apeluri primite** sau **Apeluri efect.** și apăsați tasta **Selecție**.
2. Derulați  sau  până la înregistrarea dorită și apăsați tasta **Opțiuni**.
3. Derulați  până la **Salvare număr**. Apăsați tasta **Selecție**.
4. Introduceți un nume și apăsați tasta **OK**. Este afișat numărul, apăsați tasta **Salvare**.

*Dacă trebuie să editați numărul, folosiți tasta **Golire** pentru a șterge cifrele nedorite și introduceți apoi cifrele noi de la tastatură.*

5. Derulați ▲ sau ▼ până la tonul de apel dorit și apăsați tasta **Selecție**.
6. Apăsați tasta **Back(Înapoi)** pentru a reveni la nivelul anterior al meniului sau tasta  pentru a reveni la ecranul de stand-by.

Vezi secțiunile **“INTRODUCEREA NUMELOR”** și **“INDICAȚII DE SCRIERE”** la pagina 16.

### Trimiterea unui SMS unui număr din Lista de apeluri

1. Apăsați tasta **Meniu**, derulați ▼ până la **Liste de apeluri** și apăsați tasta **Selecție**. Opțiunea **Apeluri ratate** este evidențiată. Dacă este nevoie, derulați ▲ sau ▼ până la **Apeluri primite sau Apeluri efect.** și apăsați tasta **Selecție**.
2. Derulați ▲ sau ▼ până la înregistrarea dorită și apăsați tasta **Opțiuni**.
3. Derulați ▼ până la **Expediere mesaj**. Apăsați tasta **Selecție**.
4. Scrieți mesajul și apăsați tasta **Opțiuni**.
5. Opțiunea **Exped.** este evidențiată. Apăsați apoi tasta **Selecție**. (Puteți salva, introduce un simbol, un emoticon sau un șablon).
6. Numărul este preintrodus în ecranul **Expediere către**, apăsați tasta **Exped.** pentru a expedia mesajul.
7. Apăsați tasta **Back(Înapoi)** pentru a reveni la nivelul anterior al meniului sau tasta  pentru a reveni la ecranul de stand-by.

Vezi secțiunea **pagina 34** pentru informații suplimentare despre mesajele text.

### Ștergerea unei înregistrări

1. Apăsați tasta **Meniu**, derulați ▼ până la **Liste de apeluri** și apăsați tasta **Selecție**. Opțiunea **Apeluri ratate** este evidențiată. Dacă este nevoie, derulați ▲ sau ▼ până la **Apeluri primite sau Apeluri efect.** și apăsați tasta **Selecție**.
2. Derulați ▲ sau ▼ până la înregistrarea dorită și apăsați tasta **Opțiuni**.
3. Derulați ▼ până la **Ștergere apel**. Apăsați tasta **Selecție**.
4. Apăsați tasta **Back(Înapoi)** pentru a reveni la nivelul anterior al meniului sau tasta  pentru a reveni la ecranul de stand-by.





### Ștergerea tuturor înregistrărilor

Puteți șterge toate înregistrările dintr-o anumită **Listă de apeluri** sau toate înregistrările din toate **Listele de apeluri**.

1. Apăsați tasta **Meniu**, derulați ▼ până la **Listă de apeluri** și apăsați tasta **Selecție**. Opțiunea **Apeluri ratate** este evidențiată. Dacă este nevoie, derulați ▲ sau ▼ până la **Ștergere apeluri** și apăsați tasta **Selecție**.
2. Derulați ▲ sau ▼ pentru a evidenția **Apeluri ratate, Apeluri primite, Apeluri efect.** sau **Toate apelurile**. Apăsați tasta **Selecție**.
3. Apăsați tasta **Da** pentru a confirma sau tasta **Nu** pentru a anula.
4. Apăsați tasta **Back(Înapoi)** pentru a reveni la nivelul anterior al meniului sau tasta  pentru a reveni la ecranul de stand-by.

## 9. Apel în așteptare

Pentru a putea utiliza această funcție, trebuie să vă abonați la serviciul de afișare a identității apelantului oferit de operatorul dvs. de rețea. Este posibil să plătiți o taxă trimestrială.

1. În timpul unui apel, veți auzi un bip slab în cască și pe display va apărea numărul apelantului sau numele acestuia, dacă acestea corespund unei înregistrări din agenda dvs. Dacă aceste informații nu sunt disponibile, pe display va apărea mesajul **Apel în aștept.**
2. Apăsați tasta  pentru a-l pune pe apelantul curent în așteptare și a vorbi cu noul apelant.
3. Apăsați din nou tasta  pentru a comuta între cei doi apelanți (în unele țări, trebuie să formați R + 2).
4. Apăsați tasta  pentru a încheia apelul curent sau tasta  pentru a încheia ambele apeluri.

## 10. Mesageria vocală

Dacă v-ați abonat la serviciul de mesagerie vocală al operatorului dvs. de rețea, receptorul dvs. vă poate informa atunci când primiți mesaje vocale noi.



Dacă aveți mesaje vocale noi, este afișat mesajul **Aveți un mesaj vocal nou.**

- Apăsați tasta **Ascult.** pentru a apela numărul mesageriei vocale presetat pe receptor. Dacă numărul mesageriei dvs. vocale este diferit de numărul memorat pe receptor, puteți apela manual numărul personalizat al mesageriei vocale.
- Sau puteți apăsa tasta **Back** (Înapoi) pentru a asculta mesajele vocale mai târziu. Va fi afișată o pictogramă memento .

## 11. Supraveghere Cameră

Puteți folosi receptorul D1111 pentru a asculta sunetele din altă încăpere. Atunci când intensitatea sunetelor ajunge la un anumit nivel, receptorul formează automat un număr extern prestabilit sau apelează un alt receptor. Atunci când opțiunea **Supraveghere cameră** este setată la **Activat**, pe ecranul receptorului va apărea mesajul **Suprav. Cameră Activat**, și numai microfonul va fi activat și va înregistra nivelurile de sunet din încăpere. Atât difuzorul, cât și receptorul vor fi setate la **Dezact.**, iar receptorul nu va suna în momentul primirii unui apel.

### Pentru a activa funcția Supraveghere cameră

1. Apăsați **Meniu**, derulați  până la **Suplimentar**, apoi apăsați **Selecție**. Funcția **Suprav. Cameră** este evidențiată. Apăsați **Selecție**. Opțiunea **Mod** va fi evidențiată.
2. Apăsați **Selecție**, derulați  până la **Activat**, apoi apăsați **Selecție**. **Setare la Pornit** este afișat timp de 2 secunde. Receptorul revine la ecranul inactiv și se afișează mesajul **Suprav. Cameră Activat**. Pentru a dezactiva funcția **Suprav. Cameră**, apăsați **Dezact.**



### Pentru a schimba nivelul de intensitate a sunetelor

Nivelul de intensitate a sunetelor poate fi setat la **Ridicat** sau **Scăzut**; setarea implicită este **Scăzut**.

Pentru a mări sensibilitatea funcției **Supraveghere cameră**:

1. Apăsați **Meniu**, derulați  până la **Nivel**, apăsați **Selecție** și derulați în  sau  jos pentru a alege setarea **Scăzut** sau **Ridicat**.



### Pentru a seta numărul care va fi format

1. Apăsați **Meniu**, derulați  până la **Apel către**, apoi apăsați **Selecție**.
2. Folosiți tasta cu săgeată în  sau  jos pentru a selecta **Extern** sau **Intern**.

### Extern

1. Apăsați **Selecție**; pe ecran va apărea mesajul **Introd. număr:**.
2. Introduceți numărul și apăsați **Salvare**. Pe ecran va apărea mesajul **Salvat**. Atunci când funcția **Suprav. Cameră** este activată, iar intensitatea sunetelor ajunge la un anumit nivel, numărul respectiv va fi format în mod automat.

### Intern

1. Apăsați **Selecție**; pe ecran va apărea numărul receptorului înregistrat, de exemplu **Receptor 2**.
2. Derulați în  sau  jos pentru a selecta receptorul care va fi apelat prin intermediul funcției **Suprav. Cameră** atunci când intensitatea sunetelor ajunge la un anumit nivel.
3. Apăsați **Selecție**; pe ecran va apărea mesajul **Setare la Telefon 2**.

#### **OBSERVAȚIE**

În cazul în care un singur receptor este înregistrat, pe ecran va apărea mesajul **Nedisponibil**, după care va apărea ecranul precedent. Trebuie să înregistrați și alte receptoare înainte ca acestea să fie afișate și să efectueze apeluri interne.

#### **OBSERVAȚIE**

Dacă funcția **Supraveghere cameră** este activată și apelează un receptor sau un număr, iar pe receptorul apelat există un apel în curs, veți auzi 3 bipuri de avertizare. Dacă funcția **Supraveghere cameră** apelează continuu receptorul sau numărul, bipul de avertizare va fi emis o dată la 5 secunde.

#### **ATENȚIE!**

Acest produs nu este destinat utilizării ca dispozitiv de supraveghere a copiilor și nu înlocuiește supravegherea unei persoane adulte.

## 12. Robotul telefonic

Telefonul dvs. D1111 poate înregistra digital maximum 12 minute de mesaje sau maximum 59 de mesaje. Fiecare mesaj poate avea o durată maximă de 3 minute. Puteți înregistra atât mesajele primite, cât și memento-uri pentru alți utilizatori.

Puteți acționa robotul telefonic de la:

- unitatea de bază.
- receptor.
- distanță, cu un alt telefon Touchtone™, vezi pagina 33.

*Va trebui să fixați data și ora (dacă nu ați făcut deja acest lucru), pentru a ști când ați primit fiecare mesaj, vezi pagina 23.*

### Tastele de comandă ale unității de bază



Apăsați această tastă pentru a porni / opri robotul telefonic  
Țineți apăsată această tastă pentru a intra în modul de selectare a mesajului de întâmpinare (OGM)



Apăsați această tastă pentru a reda toate mesajele memorate  
Apăsați această tastă pentru a opri temporar sau a relua redarea



Apăsați această tastă pentru a opri redarea mesajelor



Pentru a trece la următorul mesaj în timpul redării mesajelor  
Pentru a selecta Numai răspuns OGM în modul de selectare OGM.



Pentru a reda din nou mesajul curent  
Apăsați această tastă de două ori pentru a sări la mesajul anterior  
Pentru a selecta Răsp. și înreg. OGM în modul de selectare OGM.



Pentru a șterge mesajul curent în timpul redării mesajelor Apăsați această tastă pentru a șterge OGM personalizat în timpul redării OGM. OGM preînregistrat este selectat și redat.







Mărirea volumului în difuzor în timpul redării mesajului



Reducerea volumului în difuzor

Pentru informații suplimentare despre mesajele de întâmpinare (OGM), vezi pagina 30.

### Pornirea / oprirea robotului telefonic

1. Apăsați tasta Meniu, derulați  până la Robot telefonic și apăsați tasta Selecție.
2. Derulați  până la Răspuns P/O și apăsați tasta Selecție.
3. Derulați  sau  până la evidenția Pornit sau Oprit și apăsați tasta Selecție. Atunci când este pornit, pe display-ul receptorului apare  în modul inactiv.







Acest lucru se poate face și de pe unitatea de bază, apăsându-se tasta .

### Decalarea răspunsului

Decalarea răspunsului se referă la numărul de sunete de apel ale telefonului dvs. D1111 înainte ca robotul telefonic să preia apelul și să redea mesajul de întâmpinare.

Puteți modifica această setare la 2 - 9 sunete de apel sau la Economizor timp.







Numărul implicit de sunete de apel este 6.

1. Apăsați tasta Meniu, derulați  până la Robot telefonic și apăsați tasta Selecție.
2. Derulați  până la Setări răspuns și apăsați tasta Selecție.
3. Derulați  sau  până la Decalare răspuns și apăsați tasta Selecție.
4. Derulați  sau  până la setarea dorită și apăsați tasta Selecție.
5. Apăsați tasta Back(Înapoi) pentru a reveni la nivelul anterior al meniului.

Pentru informații suplimentare despre Economizor timp, vezi secțiunea "Pornirea de la distanță a robotului dvs. telefonic" la pagina 33.



### Activarea / dezactivarea tonului de alertă mesaje

Atunci când aveți mesaje noi, dacă alerta sonoră este pornită, veți auzi o alertă sonoră pe receptor , iar unitatea de bază TAM va emite un bip la fiecare 10 secunde. Setarea implicită este Dezactivat.

1. Apăsați tasta Meniu, derulați  până la Robot telefonic și apăsați tasta Selecție.
2. Derulați  până la Setări răspuns și apăsați tasta Selecție.
3. Derulați  sau  până la Alertă mesaj și apăsați tasta Selecție.
4. Derulați  sau  pentru a evidenția Pornit sau Oprit și apăsați tasta Selecție.
5. Apăsați tasta Back(Înapoi) pentru a reveni la meniul anterior sau tasta  pentru a reveni la ecranul de stand-by.

### Alerta pe ecran

Atunci când aveți mesaje noi, pe display apare mesajul Aveți X mesaje noi. Dacă apăsați tasta Back(Înapoi), ecranul revine la modul stand-by și este afișată pictograma .

1. Apăsați tasta Redare și derulați  sau  până la mesajul pe care doriți să îl redați. Apăsați tasta Redare pentru a asculta mesajul evidențiat.

### Mesajele de întâmpinare

Mesajul de întâmpinare este mesajul pe care apelantul îl aude atunci când robotul telefonic preia apelul. Există două mesaje de întâmpinare predefinite, dar puteți înregistra un mesaj personalizat.

### Înregistrarea mesajului de întâmpinare personalizat

Telefonul dvs. D1111 prezintă două mesaje de întâmpinare predefinite, Răsp. și Înreg. și Numai răspuns, dar puteți înregistra un mesaj personalizat, dacă doriți.

#### RĂSP. ȘI ÎNREG.

Mesajul de întâmpinare Răsp. și înreg. presetat, care îi permite apelantului să lase un mesaj, este „Bună ziua, apelul dumneavoastră nu poate fi preluat pe moment, vă rugăm să lăsați un mesaj după ton”.

Mesajul dvs. de întâmpinare Răsp. și înreg. poate avea maximum 3 minute și va înlocui mesajul preînregistrat.

## NUMAI RĂSPUNS

Mesajul de întâmpinare Numai răspuns presetat, care îi permite apelantului să audă un anunț, dar nu și să lase un mesaj, este „Bună ziua, apelul dumneavoastră nu poate fi preluat pe moment și nu puteți lăsa un mesaj, vă rugăm să reveniți mai târziu”.

La înregistrarea mesajului dvs. Numai răspuns, nu uitați să îi comunicați apelantului că nu va putea lăsa un mesaj.

Mesajul dvs. Numai răspuns poate avea maximum 3 minute (durata maximă de înregistrare) și va înlocui mesajul preînregistrat.

Cu toate acestea, vă sfătuim să înregistrați un mesaj cât mai scurt atunci când folosiți modul Răsp. și înreg., pentru a lăsa timp de înregistrare pentru memento-uri sau mesajele primite.

Pentru a înregistra mesajul de întâmpinare personalizat:

1. Apăsați tasta Meniu, derulați ▼ până la Robot telefonic și apăsați tasta Selecție.
2. Derulați ▼ până la Mesaj de trimis și apăsați tasta Selecție.
3. Opțiunea Înregistrare este evidențiată. Apăsați tasta Selecție.
4. Derulați ▲ sau ▼ până la Răsp. și înreg. sau Numai răspuns și apăsați tasta Selecție.
5. Pe display apare mesajul Vorbiți după ton.
6. După ton, roștiți clar mesajul dvs. în receptor și apăsați tasta Salvare sau [ ] pentru a încheia înregistrarea.
7. Este redat mesajul de întâmpinare personalizat. Dacă doriți să îl ștergeți, apăsați tasta Ștergere în timpul redării. Dacă apăsați tasta Salvare sau așteptați ca mesajul să fie redat, acesta va fi salvat.

## Instrucțiunile vocale sau limba mesajului de întâmpinare

Dacă sunt selectate următoarele limbi, vor fi disponibile numai mesajele de întâmpinare: Türkçe, Cesky, Magyar, Slovensky, Hrvatski, Ελληνικά, Polski ei Romana. Cu alte cuvinte, instrucțiunile vocale nu vor fi disponibile dacă se selectează.

1. Apăsați tasta Meniu, pe display apare Robot telefonic și apăsați tasta Selecție.

2. Derulați ▼ până la Setări răspuns și apăsați tasta Selecție.
3. Este afișată opțiunea Limbă OGM, apăsați tasta Selecție.
4. Derulați ▲ sau ▼ până la limba dorită și apăsați tasta Selecție pentru a confirma.

## Verificarea sau ștergerea mesajului de întâmpinare personalizat

Dacă mesajul de întâmpinare personalizat este șters, se revine la mesajul de întâmpinare preînregistrat.

Nu puteți șterge un mesaj preînregistrat.

1. Apăsați tasta Meniu, derulați ▼ până la Robot telefonic și apăsați tasta Selecție.
2. Derulați ▼ până la Mesaj de trimis și apăsați tasta Selecție.
3. Derulați ▼ până la Redare și apăsați tasta Selecție.
4. Derulați ▲ sau ▼ până la Răsp. și înreg. sau Numai răspuns și apăsați tasta Selecție.
5. Apăsați tasta ▼ până la OGM personal și apăsați tasta Selecție.
6. Mesajul este redat. Apăsați tasta OK pentru a opri redarea sau apăsați tasta Ștergere pentru a șterge un OGM personalizat.
7. Apăsați tasta Back(Înapoi) pentru a reveni la nivelul anterior al meniului.



## Selectarea modului mesajului de întâmpinare

Alegeți mesajul de întâmpinare pe care îl vor auzi apelanții.

1. Apăsați tasta Meniu, derulați ▼ până la Robot telefonic și apăsați tasta Selecție.
2. Derulați ▼ până la Setări răspuns și apăsați tasta Selecție.
3. Opțiunea Mod de răspuns este evidențiată. Apăsați tasta Selecție.
4. Derulați ▲ sau ▼ până la Răsp. și înreg. sau Numai răspuns și apăsați tasta Selecție.
5. Dacă ați salvat un OGM personalizat, apăsați tasta ▲ sau ▼ până la OGM preînreg. sau OGM personal și apăsați tasta Selecție. Selecția dvs. este confirmată. Dacă nu ați salvat niciun OGM personalizat, va fi selectat OGM-ul preînregistrat.
6. Apăsați tasta Back(Înapoi) pentru a reveni la nivelul anterior al meniului.

## Înregistrarea unui memento

Memento-urile pot fi înregistrate numai cu ajutorul receptorului.

1. Apăsați tasta **Meniu**, derulați  până la **Robot telefonic** și apăsați tasta **Selecție**.
2. Derulați  până la **Înreg. memo** și apăsați tasta **Selecție**.
3. Pe display apare mesajul **Vorbiți după ton**.
4. După ton, rostiți memento-ul dvs. și apăsați tasta **Salvare** sau  pentru a încheia înregistrarea.
5. Memento-ul dvs. este redat. Dacă doriți să îl ștergeți, apăsați tasta **Ștergere** în timpul redării. Dacă apăsați tasta **Salvare** sau așteptați ca mesajul să fie redat, acesta va fi salvat.
6. Apăsați tasta **Back(Înapoi)** pentru a reveni la nivelul anterior al meniului.

## Filtrarea apelurilor

Atunci când robotul telefonic este pornit și preia un apel, puteți utiliza difuzorul pentru a asculta cum apelantul lasă un mesaj. Apoi puteți identifica apelantul și decide dacă să îi răspundeți.

1. Atunci când telefonul dvs. D1111 sună, așteptați ca robotul telefonic să preia apelul. În momentul în care apelantul începe să lase un mesaj, pe display apare mesajul **Înregistrare**. Apăsați tasta **Ecraan** pentru a-l auzi.
2. Pentru a întrerupe și a vorbi direct cu apelantul, apăsați tasta . Sau, după ce apelantul a închis și pe display apare mesajul **Aveți un mesaj nou**, apăsați tasta **Redare** pentru a reda mesajele noi.
3. Apăsați tasta **Back(Înapoi)** pentru a reveni la nivelul anterior al meniului.





În timpul filtrării, puteți regla volumul apăsând tasta  sau .

## Redarea mesajelor

Fiecare mesaj este redat cu ziua și ora apelului anunțat. Este afișat numărul apelantului (dacă este înregistrat în agendă).







La redarea unui memento, pe receptor apare **Memo**.

1. Apăsați tasta **Meniu** și derulați  până la **Robot telefonic**. Apăsați tasta **Selecție**.

2. Opțiunea **Redare** este evidențiată. Apăsați tasta **Selecție** pentru a alege mesajele pe care doriți să le redați sau derulați  până la **Redare globală** și apăsați tasta **Selecție** pentru a reda toate mesajele.
3. Apăsați tasta  pentru a comuta între cască și difuzor. În timpul redării, apăsați tasta **Opțiuni**, derulați  sau  până la: **Pauză**, **Repetare mesaj**, **Salt înainte**, **Salt înapoi**, **Ștergere**.
4. Apăsați tasta **Selecție** pentru a alege opțiunea evidențiată. La finalul redării, apăsați tasta **Back(Înapoi)** pentru a reveni la nivelul anterior al meniului.

## COMENZILE RAPIDE



În timpul redării:

- 1  Pentru pauză
- 2  Pentru reluare
- 3  Pentru repetarea mesajului
- 4  Pentru redarea mesajului anterior
- 5  Pentru ștergerea mesajului curent.
- 6  Pentru redarea mesajului următor

## Ștergerea tuturor mesajelor vechi

Mesajele de pe robotul telefonic care nu sunt șterse sunt salvate automat.

Mesajele noi / neredate nu pot fi șterse.

1. Apăsați tasta **Meniu**, derulați  până la **Robot telefonic** și apăsați tasta **Selecție**.
2. Derulați  până la **Ștergere mesaje** și apăsați tasta **Selecție**.
3. Pe display este afișat mesajul **Ștergere globală mesaje vechi?** Apăsați tasta **Da** pentru a confirma sau tasta **Nu** pentru a anula.
4. Apăsați tasta **Back(Înapoi)** pentru a reveni la nivelul anterior al meniului.

## MEMORIE PLINĂ

Dacă memoria mai are 10 secunde până când să devină plină în timp ce apelantul lasă un mesaj, acesta va auzi indicația „Vă rugăm să încheiați mesajul în 10 secunde”. Dacă vorbește încă atunci când memoria a devenit plină, apelantul va auzi indicația „Vă mulțumim pentru apel” și robotul telefonic va încheia convorbirea.









OGM va fi setat la Numai răspuns. Trebuie să ștergeți mesaje înainte ca D1111 să poată înregistra mesaje noi.







## Accesul la distanță

Puteți acționa robotul dvs. telefonic de la orice telefon Touchtone™ apelând telefonul dvs. D1111 și introducând un cod de securitate din 4 cifre. În funcție de limba selectată pentru robotul dvs. telefonic, de exemplu, Унь - instrucțiunile vocale nu vor fi disponibile.

### Activarea sau dezactivarea accesului la distanță

1. Apăsați tasta Meniu, derulați  până la Robot telefonic și apăsați tasta Selecție.
2. Derulați  până la Setări răspuns și apăsați tasta Selecție.
3. Derulați  sau  până la Acces de departe și apăsați tasta Selecție.
4. Derulați  sau  pentru a evidenția Pornit sau Oprit și apăsați tasta Selecție.
5. Apăsați tasta Înapoi pentru a reveni la meniul anterior sau tasta  pentru a reveni la ecranul de stand-by.

### Schimbarea PIN-ului de acces la distanță

1. Apăsați tasta Meniu, derulați  până la Robot telefonic și apăsați tasta Selecție.
2. Derulați  până la Setări răspuns și apăsați tasta Selecție.
3. Derulați  sau  până la Acces de departe și apăsați tasta Selecție.
4. Derulați  sau  pentru a evidenția Set. PIN departe și apăsați tasta Selecție.
5. Introduceți PIN-ul vechi, format din 4 cifre, și apăsați tasta Salvare. (Codul implicit este 0000).
6. Introduceți PIN-ul nou, format din 4 cifre, și apăsați tasta Salvare.
7. Introduceți din nou PIN-ul nou și apăsați tasta Salvare.
8. Apăsați tasta Back(Înapoi) pentru a reveni la meniul anterior sau tasta  pentru a reveni la ecranul de stand-by.

Se recomandă să notați noul cod PIN și să-l păstrați într-un loc sigur. Acest PIN este diferit de PIN sistem utilizat la resetarea aparatului sau la înregistrarea / dezinregistrarea receptorului.

## Pornirea de la distanță a robotului dvs. telefonic

Dacă uitați să porniți robotul telefonic, puteți face acest lucru de la un alt telefon.

1. Formați numărul de telefonul și apelați-l. După 14 apeluri, veți auzi mesajul de întâmpinare.
2. Apăsați \* și introduceți codul dvs. de securitate. (Codul implicit este 0000).
3. Apăsați tasta  și robotul dvs. telefonic se va porni, gata să preia apelurile recepționate.

### Economizorul de timp

Atunci când efectuați un apel pentru a vă accesa mesajele de la distanță, dacă robotul dvs. telefonic este setat la Economizor timp și aveți mesaje noi, va răspunde după 2 apeluri. Dacă nu aveți mesaje noi, va răspunde după 6 apeluri. Aceasta înseamnă că puteți închide după 3 apeluri, știind că nu aveți mesaje noi și economisind astfel timp și costul convorbirii.

Nu puteți utiliza această funcție dacă aveți anumite opțiuni de rețea activate, deoarece apelul va fi interceptat înainte de cel de-al 20-lea apel.

### Acționarea robotului telefonic de pe un alt telefon

1. Formați numărul dvs. de telefon. Atunci când auziți mesajul de întâmpinare, apăsați tasta .
2. Introduceți PIN-ul dvs., format din 4 cifre. (Codul implicit este 0000).
3. Utilizați tastatura pentru a acționa robotul dvs. telefonic:

Codul DTMF	Operațiuni	
	cu Instrucțiuni vocale	cu Mesaje de întâmpinare
*	Pentru a accesa modul de acces la distanță	Pentru a accesa modul de acces la distanță
1	Pentru a asculta meniul principal	Nicio acțiune
2	Pentru a reda toate mesajele	Pentru a reda toate mesajele
3	Pentru a reda mesajele noi	Pentru a reda mesajele noi
4	Pentru a sări înapoi în timpul redării mesajelor	Pentru a sări înapoi în timpul redării mesajelor

5	Pentru a șterge în timpul redării mesajelor	Pentru a șterge în timpul redării mesajelor
6	Pentru a sări înainte în timpul redării mesajelor	Pentru a sări înainte în timpul redării mesajelor
7	Pentru a seta modul de preluare a apelurilor	Nicio acțiune
8	Pentru a înregistra un OGM nou	Nicio acțiune
9	Pentru a opri robotul telefonic	Pentru a opri robotul telefonic
0	Pentru a porni robotul telefonic	Pentru a porni robotul telefonic

*Dacă aveți mesaje noi, acestea vor fi redade după ce ați introdus codul dvs. PIN de securitate.*

*Dacă introduceți un cod PIN incorect, vezi auzi mesajul „Cod de securitate incorect. Introduceți codul dvs. de securitate” sau două bipuri (bipuri de eroare). Puteți încerca să introduceți din nou codul. Dacă nici acum nu este corect, veți auzi instrucțiunea vocală sau două bipuri (bipuri de eroare) și aparatul D1111 se va închide.*

## 13. SMS

Bine ați venit la serviciul de mesagerie text al aparatului dvs. D1111. Aparatul dvs. D1111 poate expedia și primi mesaje text de la rețelele mobile participante și de la telefoanele fixe compatibile din Marea Britanie.

### IMPORTANT

*Trebuie să vă abonați la serviciul de afișare a identității apelantului furnizat de către operatorul dvs. de rețea pentru ca mesageria text să funcționeze. Nu trebuie să vă ascundeți numărul de telefon.*

*Este posibil să plătiți o taxă trimestrială, vă rugăm să contactați operatorul de rețea pentru informații suplimentare.*

### Abonarea la serviciul de mesagerie text

În unele țări, atunci când expediați primul mesaj text de pe D1111, veți fi înregistrat automat pentru acest serviciu.

Dacă aveți probleme de configurare, vă rugăm să contactați operatorul dvs. de rețea.

### Expdierea unui SMS

Dacă scrieți un mesaj și recepționați un apel, mesajul va fi afișat din nou atunci când selectați **Scriere mesaj**.

1. Apăsați tasta **Meniu**, pe display apare **SMS** și apăsați tasta **Selecție**.
2. Opțiunea **Scriere mesaj** este evidențiată. Apăsați tasta **Selecție**.
3. Utilizați tastatura pentru a introduce mesajul dvs.
4. Apăsați tasta **Opțiuni**.

Opțiunea **Exped.** este evidențiată. Apăsați tasta **Selecție** pentru a expedia mesajul. Introduceți numărul de telefon sau apăsați tasta **Căutare** pentru a deschide agenda, după care derulați până la numărul dorit și apăsați tasta **Selecție**. Acum apăsați tasta **Exped.**

Sau derulați ▲ sau ▼ până la:

Salvare

Apăsați tasta **Selecție** pentru a salva mesajul în dosarul **Șițe**.

**Introd. simbol** Apăsați tasta **Selecție**. Este afișat tabelul de simboluri. Apăsați tasta **▲** sau **▼** pentru a evidenția simbolul dorit și apăsați tasta **Introd.**.

**Introd. emoticon** Apăsați tasta **Selecție**. Este afișat tabelul de emoticoane. Apăsați tasta **▲** sau **▼** pentru a evidenția emoticonul dorit și apăsați tasta **Introd.**.

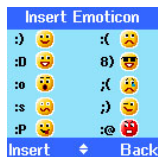

**Introd. șablon** Apăsați tasta **Selecție**. Este afișată lista de șabloane. Apăsați tasta **▲** sau **▼** pentru a evidenția șablonul dorit și apăsați tasta **Introd.**.

- La expedierea unui mesaj, pe display apare mesajul **Se expediază mesajul și apoi Mesaj trimis.**

#### **INDICAȚII DE SCRIERE**

Apăsați tasta **Golire** pentru a șterge caracterele incorecte.

Utilizați tasta **▲** sau **▼** pentru a deplasa cursorul prin text, dacă doriți să introduceți / ștergeți text.

#### **MAJUSCULE ȘI MINUSCULE**

Apăsați tasta **[\*\_]** pentru a comuta între majuscule și minuscule.

Numărul maxim de caractere al unui SMS este de 140. Pe display este indicată o numărătoare inversă a caracterelor, de la 140 la 0 (dacă dimensiunea mesajului nu este setată la 536 de caractere).

Dacă SMS-ul nu este expediat cu succes, va fi afișat mesajul **Expediere mesaj eșuată!**

Pentru a expedia și primi SMS-uri, nu trebuie să vă ascundeți numărul.

### **Introducerea standard a textului**

În cazul introducerii standard a textului, puteți introduce un cuvânt apăsând fiecare buton de un anumit număr de ori, pentru a afișa caracterul dorit pe ecran. De exemplu, pentru a scrie cuvântul „Hello”, apăsați tasta **[4]** de două ori, tasta **[3]** de două ori, tasta **[5]** de trei ori, tasta **[5]** de trei ori și tasta **[6]** de trei ori.

### **Primirea și citirea mesajelor text**

Telefonul dvs. D1111 poate memora maximum 50 de mesaje scurte, în toate curierile Outbox, Schițe și Inbox.

Atunci când primiți un SMS nou, sunt afișate pictograma  și mesajul **Aveți X mesaje noi.**

#### **AVEȚI DOUĂ UNITĂȚI DE BAZĂ TEXT CONECTATE LA ACEEAȘI LINIE TELEFONICĂ?**

*Dacă da, veți avea probleme cu primirea SMS-urilor. În mod normal, o singură unitate de bază compatibilă SMS (DECT sau fără fir) poate fi conectată la o linie.*

*Dacă doriți să utilizați două unități de bază și primiți încă mesaje scrise, trebuie să ștergeți numărul centrului service de primire de pe una dintre unitățile de bază. Pentru a face acest lucru pe D1111, vezi pagina 37.*

*Astfel, veți putea trimite mesaje text prin intermediul oricărei unități de bază, dar mesajele vor fi primite numai de aparatul cu un număr activ al centrului de primire.*



*Dacă unitatea de bază cu numărul activ al centrului de primire este un produs DECT, toate receptoarele înregistrate vor putea primi mesaje text.*

#### **ALERTA DE MEMORIE PLINĂ**

*În cazul în care căsuțele poștale text sunt pline atunci când încercați să scrieți un mesaj nou, pe display apare mesajul **Mem. plină**. Ștergeți mesajele. Trebuie să ștergeți mesaje înainte de a putea scrie și expedia un mesaj nou.*









## Citirea unui mesaj nou

Mesajele primite sunt stocate în Inbox.

1. Inbox-ul este deschis și este afișată lista de mesaje. Dacă apăsați tasta **Back**(Înapoi), mesajul este memorat în Inbox, pentru a fi citit mai târziu.
2. În Inbox, derulați  (la mesajele mai recente) sau  (la lista mai veche de mesaje).
3. Evidențiați mesajul pe care doriți să îl citiți și apăsați tasta **Citire** sau tasta **Back**(Înapoi) pentru a reveni la meniul SMS.
4. Apăsați tasta  pentru a reveni la modul stand-by.

## Citirea, redirecționarea, ștergerea, vizualizarea și salvarea unui număr de mesaje din Inbox

Atunci când vedeți alerta de mesaj nou, dacă apăsați tasta **Back**(Înapoi), mesajul este memorat în Inbox, pentru a putea fi citit mai târziu.



1. Pentru a deschide Inbox-ul, apăsați tasta **Meniu**, pe display apare **SMS**. Apăsați tasta **Selecție**.
2. Derulați  până la **Inbox** și apăsați tasta **Selecție**. Dacă aveți mesaje noi (indicate de un punct verde), veți merge direct la **Inbox**, dacă nu, derulați  până la **Inbox** și apăsați tasta **Selecție**.
3. Derulați  sau  până la mesajul dorit și apăsați tasta **Citire**. Derulați  sau  prin mesaj.
4. Apăsați tasta **Opțiuni** și derulați  sau  până la:

**Răspuns** Apăsați tasta **Selecție**. Scrieți răspunsul dvs., după care apăsați tasta **Opțiuni** și selectați **Exped.**

**Redirecționare** Apăsați tasta **Selecție**. Mesajul este afișat. Apăsați tasta **Opțiuni**. Pe display este evidențiată opțiunea **Exped.**. Apăsați tasta **Selecție** și introduceți un număr sau căutați numărul și apăsați tasta **Exped.**

**Detalii mesaj** Puteți vedea cine a expediat mesajul și puteți apela persoana respectivă. Apăsați tasta **Selecție**. Este afișat numărul expeditorului. Apăsați tasta **Apelare** dacă doriți să apelați numărul.

## Utilizare număr



Pentru a-l apela pe expeditor, apăsați tasta **Selecție**. Pe display este afișat **Apel**. Apăsați tasta **Selecție** pentru a-l apela pe expeditor **SAU**, pentru a salva numărul, derulați  până la **Salvare** și apăsați tasta **Selecție**. Introduceți un nume și apăsați tasta **OK**, editați numărul, dacă este nevoie, și apăsați tasta **Salvare**. Derulați  sau  până la tonul de apel și apăsați tasta **Selecție**. Numărul este salvat în agendă.

## Ștergere

Apăsați tasta **Selecție**. Apăsați tasta **Da** pentru a confirma sau tasta **Nu** pentru a anula.





## Editarea sau expedierea textelor din curierul Schițe

Dacă salvați un mesaj pentru a-l finaliza sau expedia mai târziu, acesta va fi memorat în curierul Schițe. În fiecare curier Schițe al fiecărui utilizator poate fi salvat un singur mesaj.

1. Pentru a deschide curierul Schițe, apăsați tasta **Meniu**, pe display apare **SMS**. Apăsați tasta **Selecție**.
2. Derulați  până la **Schițe** și apăsați tasta **Selecție**.
3. Apăsați tasta **Editare** pentru a edita conținutul mesajului dvs.
4. Apăsați tasta **Opțiuni** și derulați  sau  până la **Exped.**, **Salvare**, **Introd. simbol**, **Introd. emoticon** și **Introd. șablon**.
5. La expedierea unui mesaj, pe display apare mesajul **Se expediază** mesajul și apoi **Mesaj trimis**.

## Redirecționarea sau ștergerea mesajelor din Outbox

Outbox-ul D1111 este ca o listă de reapelare. Memorează copii după maximum 5 mesaje expediate. Atunci când Outbox-ul este plin, un mesaj nou îl înlocuiește pe cel mai vechi.

1. Pentru a deschide curierul Outbox, apăsați tasta **Meniu**, pe display apare **SMS**. Apăsați tasta **Selecție**. Derulați  până la **Outbox** și apăsați tasta **Selecție**.
2. Derulați  sau  până la mesajul dorit și apăsați tasta **Citire**. Derulați  sau  prin mesaj.

### 3. Apăsați tasta **Opțiuni** și derulați sau până la:

#### Redirecționare

Apăsați tasta **Selecție**. Mesajul este afișat. Apăsați tasta **Opțiuni**. Pe display este evidențiată opțiunea **Exped.**. Apăsați tasta **Selecție** și introduceți numărul sau apăsați tasta **Căutare** pentru a căuta în agendă. Atunci când numărul este introdus, apăsați tasta **Exped.**.



#### Ștergere

Apăsați tasta **Selecție**, după care apăsați tasta **Da** pentru a confirma sau tasta **Nu** pentru a anula.

### 4. Apăsați tasta pentru a reveni la modul stand-by.

## Editarea șabloanelor

Puteți seta șabloanele la mesajul dvs. preferat, cu o lungime de maximum 32 de caractere. Puteți memora maximum 3 șabloane

1. Apăsați tasta **Meniu**, pe display apare **SMS**. Apăsați tasta **Selecție**, derulați  până la **Șabloane** și apăsați tasta **Selecție**.
2. Derulați  sau  până la șablonul dorit și apăsați tasta **Opțiuni**.

#### Editare

Apăsați tasta **Selecție**. Apăsați tasta **Golire** pentru a șterge caractere. Introduceți textul dvs. șablon și apăsați tasta **Salvare**.



#### Ștergere

Apăsați tasta **Selecție**. Apăsați tasta **Da** pentru a confirma sau tasta **Nu** pentru a anula.

### 3. Apăsați tasta pentru a reveni la modul stand-by.

*Dacă ștergeți un șablon fără să înlocuiți textul, acesta este marcat ca Gol.*

## Ștergerea textelor

1. Apăsați tasta **Meniu**, pe display apare **SMS**. Apăsați tasta **Selecție**, derulați  până la **Ștergere mesaje** și apăsați tasta **Selecție**.
2. Derulați  sau  până la **Inbox**, **Șchițe**, **Outbox** sau **Toate mesajele** și apăsați tasta **Selecție**.
3. Apăsați tasta **Da** pentru a confirma sau tasta **Nu** pentru a anula.
4. Apăsați tasta **Back**(Înapoi) pentru a reveni la ecranul de stand-by.







*Dacă selectați Toate mesajele, toate mesajele din Inbox, Outbox și Șchițe vor fi șterse.*

## Numerele centrelor de service





Pentru a putea expedia și primi mesaje text, aveți nevoie de numărul de telefon al centrului text din rețeaua dvs. Dacă ștergeți din greșeală numărul centrului service de expediere sau primire, va trebui să le reintroduceți pentru ca serviciul text să funcționeze. Puteți introduce maximum 4 numere pentru centrele de service – două de primire și două de expediere.

*Dacă în memoria D1111 sunt stocate mai multe „centre server”, va trebui să selectați centrul pe care doriți să îl utilizați pentru expediere (vezi secțiunea următoare).*

## Adăugarea sau modificarea numerelor centrelor de service



1. Apăsați tasta **Meniu**, pe display apare **SMS**. Apăsați tasta **Selecție**, derulați  sau  până la **Setări SMS** și apăsați tasta **Selecție**.
2. Opțiunea **Centre service** este evidențiată. Apăsați tasta **Selecție**.
3. Derulați  sau  până la **Centre recep.** sau **Centre de exped.** și apăsați tasta **Selecție**.
4. Derulați  sau  până la **Centru recep. 1** sau **Centru recep. 2**, sau **Centru exped. 1** sau **Centru exped. 2** și apăsați tasta **Selecție**.
5. Introduceți numărul centrului și apăsați tasta **Salvare**.
6. Apăsați tasta **Back**(Înapoi) pentru a reveni la nivelul anterior al meniului. Pentru a reveni la modul stand-by, închideți capacul sau apăsați tasta .

## Setarea centrului de expediere

1. Apăsați tasta **Meniu**, pe display apare **SMS**. Apăsați tasta **Selecție**. Derulați  sau  până la **Setări SMS** și apăsați tasta **Selecție**.
2. Opțiunea **Centre service** este evidențiată. Apăsați tasta **Selecție**.
3. Apăsați din nou tasta **Selecție** pentru a alege **Set. centru exp.**
4. Derulați  sau  până la **Centru recep. 1** sau **Centru recep. 2**, sau **Centru exped. 1** sau **Centru exped. 2** și apăsați tasta **Selecție**.
5. Apăsați tasta **Back**(Înapoi) pentru a reveni la nivelul anterior al meniului.





## Tonul de alertă mesaj

La primirea unui SMS, se va auzi un ton de alertă. Aceste bipuri pot fi activate sau dezactivate.

1. Apăsati tasta **Meniu**, pe display apare **SMS**. Apăsati tasta **Selecție**. Derulați  până la **Setări SMS** și apăsați tasta **Selecție**.
2. Derulați  până la **Alertă mesaj** și apăsați tasta **Selecție**.
3. Derulați  sau  până la **Pornit** sau **Oprit** și apăsați tasta **Selecție**.
4. Apăsati tasta **Back**(Înapoi) pentru a reveni la nivelul anterior al meniului.

## Setarea dimensiunii mesajului

Un SMS standard are 140 de caractere. Puteți seta dimensiunea mesajului la maximum 536 de caractere. În acest caz, mesajul va fi trimis ca maximum 4 mesaje corelate, fiecare având o lungime de maximum 140 de caractere.

1. Apăsati tasta **Meniu**, pe display apare **SMS**. Apăsati tasta **Selecție**. Derulați  până la **Setări SMS** și apăsați tasta **Selecție**.
2. Derulați  până la **Dimensiune mesaj** și apăsați tasta **Selecție**.
3. Derulați  sau  pentru a evidenția 140 sau 536 de caractere și apăsați tasta **Selecție**.
4. Apăsati tasta **Back**(Înapoi) pentru a reveni la nivelul anterior al meniului.

## Zonele utilizatorului

Aparatul dvs. D1111 este presetat să pună la dispoziția fiecărui utilizator toate SMS-urile, cu toate mesajele expediate și primite salvate într-un „Curier comun”.





Pentru a păstra confidențialitatea mesajelor dvs., puteți seta maximum 4 zone personale, protejate printr-un PIN (sub-adrese). Fiecare zonă personală are propriul său Inbox și Outbox, care pot fi accesate numai atunci când se introduce PIN-ul corect.

Puteți păstra și un curier comun (sub-adresă) pentru mesajele primite care nu sunt confidențiale.

## Adăugarea unei căsuțe poștale private



Dacă alegeți să configurați căsuțe poștale private, trebuie să le comunicați interlocutorilor numărul zonei dvs. de utilizator. Aceștia trebuie să introducă respectivul număr la sfârșitul numărului dvs. de telefon atunci când vă expediază un SMS. În caz contrar, mesajele vor fi stocate în curierul comun și vor putea fi accesate de către toți utilizatorii telefonului dvs. D1111.





Numărul căsuței poștale poate fi orice număr de la 0 la 9, dar nu trebuie să fie identic cu numărul căsuței poștale a unui alt utilizator sau cu numărul căsuței publice.

1. Apăsati tasta **Meniu**, pe display apare **SMS**. Apăsati tasta **Selecție**. Derulați  până la **Setări SMS** și apăsați tasta **Selecție**.
2. Derulați  până la **Utilizator** și apăsați tasta **Selecție**.
3. Opțiunea **Utilizator 1** este evidențiată. Derulați  sau  pentru a selecta un alt utilizator.
4. Apăsati tasta **Opțiuni**. Opțiunea **Editare** este evidențiată. Apăsati tasta **Selecție**.
5. Introduceți numele utilizatorului (maximum 8 caractere) și apăsați tasta **Salvare**.
6. Utilizați numărul dintr-o singură cifră afișat sau introduceți propriul dvs. număr dintr-o singură cifră, după care apăsați tasta **Salvare**.
7. Introduceți PIN-ul căsuței poștale, format din 4 cifre, și apăsați tasta **Salvare**.
8. Introduceți din nou parola și apăsați tasta **Salvare**.
9. Apăsati tasta **Back**(Înapoi) pentru a reveni la nivelul anterior al meniului.







## Deschiderea și citirea unui SMS din căsuța poștală

După ce căsuțele poștale au fost setate, atunci când deschideți meniul **SMS**, vor fi afișate căsuțele poștale utilizate. Puteți deschide căsuța poștală generică fără parolă, dar pentru fiecare zonă a utilizatorului trebuie să introduceți parola PIN din 4 cifre.

1. Pe display este afișat mesajul **Aveți X mesaje noi**.
2. Apăsați tasta **Citire**. Sunt afișate căsuțele poștale. Căsuțele poștale cu mesaje noi sunt marcate cu puncte verzi.
3. Derulați  până la căsuța poștală dorită și apăsați tasta **Selecție**.
4. Introduceți PIN-ul căsuței poștale, format din 4 cifre, și apăsați tasta **OK**.
5. Derulați  sau  până la mesajul dorit și apăsați tasta **Citire**.  
Sau









1. Dacă ați apăsat anterior tasta **Back** (Înapoi), pe display este afișat .
2. Apăsați tasta **Meniu**, este afișată pictograma text. Apăsați tasta **Selecție**. Căsuțele poștale cu mesaje noi sunt marcate cu puncte verzi.
3. Derulați  până la căsuța poștală dorită și apăsați tasta **Selecție**.
4. Introduceți PIN-ul căsuței poștale, format din 4 cifre, și apăsați tasta **OK**.
5. Derulați  până la **Inbox** și apăsați tasta **Selecție**.
6. Derulați  sau  până la mesajul dorit și apăsați tasta **Citire**.

### Editarea unei căsuțe poștale private





1. Apăsați tasta **Meniu**, pe display apare **SMS**. Apăsați tasta **Selecție**. Derulați  până la căsuța poștală pe care doriți să o editați și apăsați tasta **Selecție**.
2. Introduceți parola PIN a căsuței poștale, formată din 4 cifre, și apăsați tasta **OK**.
3. Derulați  sau  până la **Setări SMS** și apăsați tasta **Selecție**.
4. Derulați  sau  până la **Utilizatori** și apăsați tasta **Selecție**.
5. Derulați  sau  până la căsuța poștală privată pe care doriți să o editați și apăsați tasta **Opțiuni**.
6. Opțiunea **Editare** este evidențiată. Apăsați tasta **Selecție**.
7. Introduceți PIN-ul curent al căsuței poștale și apăsați tasta **OK**.
8. Introduceți noul nume și apăsați tasta **Salvare**.
9. Introduceți noul număr al căsuței poștale, format dintr-o cifră, și apăsați tasta **Salvare**.
10. Introduceți noua parolă a căsuței poștale, formată din 4 cifre, și apăsați tasta **Salvare**.

11. Reintroduceți noua parolă formată din 4 cifre și apăsați tasta **Salvare**.
12. Apăsați tasta **Back** (Înapoi) pentru a reveni la nivelul anterior al meniului sau tasta  pentru a reveni la ecranul de stand-by.

### Ștergerea unei căsuțe poștale private

1. Apăsați tasta **Meniu**, pe display apare **SMS**. Apăsați tasta **Selecție**. Derulați  până la căsuța poștală pe care doriți să o editați și apăsați tasta **Selecție**.
2. Introduceți parola PIN a căsuței poștale, formată din 4 cifre, și apăsați tasta **OK**.
3. Derulați  sau  până la **Setări SMS** și apăsați tasta **Selecție**.
4. Derulați  sau  până la **Utilizatori** și apăsați tasta **Selecție**.
5. Derulați  sau  până la căsuța poștală privată pe care doriți să o ștergeți și apăsați tasta **Opțiuni**.
6. Derulați  până la **Ștergere** și apăsați tasta **Selecție**.
7. Apăsați tasta **Da** pentru a confirma sau tasta **Nu** pentru a anula.
8. Introduceți PIN-ul curent al căsuței poștale și apăsați tasta **OK**.
9. Apăsați tasta **Back** (Înapoi) pentru a reveni la nivelul anterior al meniului sau tasta  pentru a reveni la ecranul de stand-by.

### Setarea sub-adresei căsuței poștale comune

1. Apăsați tasta **Meniu**, pe display apare **SMS**. Apăsați tasta **Selecție**.
2. Derulați  sau  până la **Setări SMS** și apăsați tasta **Selecție**.
3. Derulați  până la **Număr CP** și apăsați tasta **Selecție**.
4. Introduceți numărul căsuței poștale dorite, format dintr-o cifră, și apăsați tasta **Salvare**. Dacă introduceți un număr deja utilizat, veți auzi un bip de eroare. Introduceți un alt număr.
5. Apăsați tasta **Back** (Înapoi) pentru a reveni la nivelul anterior al meniului sau tasta  pentru a reveni la ecranul de stand-by.

## 14. Utilizarea receptoarelor suplimentare

Puteți utiliza maximum cinci receptoare D1111 suplimentare cu unitatea de bază D1111, pentru a extinde sistemul dvs. telefonic fără să trebuiască să montați prize de extindere pentru fiecare telefon nou.

Receptorul dvs. D1111 poate fi înregistrat la alte unități de bază, numărul maxim fiind de 3. Apoi puteți selecta unitatea de bază pe care preferați să o utilizați.

Dacă ați achiziționat un set D1111, toate receptoarele suplimentare sunt preînregistrate la unitatea de bază.





Dacă ați achiziționat separat un receptor suplimentar, trebuie să îl înregistrați la unitatea de bază D1111 înainte de a-l putea folosi.

### Înregistrarea unui receptor suplimentar

La unitatea de bază:

1. Țineți apăsată tasta  timp de 2 secunde până când ledul de Alimentare a unității de bază începe să se aprindă intermitent. Unitatea de bază va rămâne în modul de înregistrare timp de 90 de secunde.

La receptor:

1. Dacă receptorul este nou și pe display este afișat mesajul Înregistrați-vă. Apăsăți tasta Meniu. Derulați  până la Înregistrare. Apăsăți tasta Selecție.  
Sau  
Dacă receptorul a fost deja înregistrat la o altă unitate de bază, este afișat ecranul de stand-by. Apăsăți tasta Meniu, derulați  sau  până la Înregistrare și apăsați tasta Selecție.
2. Opțiunea Înreg. telefon este evidențiată. Apăsăți tasta Selecție.
3. Sunt afișate unitățile de bază. Dacă este nevoie, derulați  sau  la o nouă unitate de bază la care doriți să înregistrați receptorul dvs. D1111 și apăsați tasta Selecție.
4. Introduceți PIN-ul sistem și apăsați tasta OK. (Codul implicit este 0000).

5. Pe display este afișat mesajul Se caută baza X (unde X este numărul unității de bază alese), și apoi Telefon înreg..





Receptorului i se atribuie automat următorul număr disponibil.

*Dacă înregistrarea nu reușește de prima dată, repetați procesul, în cazul în care perioada de înregistrare la unitatea de bază a expirat.*

*Dacă la unitatea de bază au fost deja înregistrate 5 receptoare, înregistrarea va eșua. Trebuie să dezînregistrați un alt receptor înainte de a putea înregistra unul nou.*







### Selectarea unei unități de bază

Dacă receptorul dvs. D1111 este înregistrat la mai multe unități de bază, puteți selecta unitatea de bază pe care o veți utiliza.

1. Apăsăți tasta Meniu, derulați  sau  până la Înregistrare și apăsați tasta Selecție.
2. Derulați  până la Selectare bază și apăsați tasta Selecție.
3. Sunt afișate toate numerele unităților de bază. Mențiunea (în uz) este adăugată la unitățile de bază la care receptorul a fost înregistrat anterior. Derulați  sau  până la unitatea de bază dorită și apăsați tasta Selecție.
4. Pe display este afișat mesajul Se caută baza... și apoi ecranul de stand-by pentru respectiva unitate de bază.

### Dezînregistrarea unui receptor

Utilizați un receptor pentru a dezînregistra un altul. Nu puteți dezînregistra receptorul pe care îl utilizați.

1. Apăsăți tasta Meniu, derulați  sau  până la Înregistrare și apăsați tasta Selecție.
2. Derulați  până la Dezînregistrare și apăsați tasta Selecție.
3. Introduceți PIN-ul sistem și apăsați tasta OK. (Codul implicit este 0000).
4. Derulați  sau  până la receptorul pe care doriți să îl dezînregistrați și apăsați tasta Selecție.
5. Apăsăți tasta Da pentru a confirma sau tasta Nu pentru a anula.
6. Apăsăți tasta Back (Înapoi) pentru a reveni la nivelul anterior al meniului sau tasta  pentru a reveni la ecranul de stand-by.



## 15. Asistență

### Telefonul nu funcționează

- Ați instalat corect bateriile?
- Verificați dacă ați conectat corect cablul de alimentare de la rețea.

### Nu există ton de apel

- Cablul telefonic al unității de bază este introdus în mufa telefonului?
- Verificați dacă ați conectat corect cablul de alimentare de la rețea la unitatea de bază și la încărcătorul / încărcătoarele receptorului.
- Folosiți exclusiv cablul telefonic livrat odată cu telefonul.

### Nu puteți efectua sau recepționa apeluri

- Verificați dacă ați conectat corect cablul de alimentare de la rețea.
- Este posibil să trebuiască să reîncărcați bateriile.
- A avut loc o întrerupere de curent? Dacă da, reasezați receptorul pe unitatea de bază timp de 10 secunde și reîncercați. Dacă nici acum nu funcționează, deconectați bateriile și alimentarea de la rețea timp de 10 minute, după care reconectați-le și reîncercați.

### Aveți ton, dar telefonul nu formează numărul

- Este posibil să trebuiască să treceți de la modul de formare ton la cel puls, vezi pagina 21.
- Dacă sunteți conectat la o centrală telefonică, verificați dacă aveți nevoie de un cod de acces.

### Receptorul nu sună

- Este posibil ca volumul soneriei să fie oprit, vezi pagina 18.
- Verificați dacă ați conectat corect cablul de alimentare de la rețea.
- Verificați dacă ați conectat cablul telefonic.
- Verificați dacă ați înregistrat receptorul la unitatea de bază, vezi pagina 40.

### Pe display nu se afișează nimic

- Este posibil ca bateriile să fie descărcate, uzate sau incorect introduse. Reîncărcați sau înlocuiți bateriile.

### Pictograma se aprinde intermitent

- Receptorul este corect înregistrat la unitatea de bază? Vezi pagina 40.
- Verificați dacă ați conectat corect cablul de alimentare de la rețea.
- Verificați dacă receptorul se află în raza de acoperire a unității de bază.
- Bateriile sunt aproape descărcate, așezați receptorul în unitatea de bază / încărcător pentru a le reîncărca.

### Pictograma nu derulează

- Curățați contactele de încărcare.
- Verificați dacă ați conectat corect cablul de alimentare de la rețea.

### Auziți tonul de ocupat atunci când apăsați tasta .

- Verificați dacă receptorul este în raza de acoperire a unității de bază.
- Este posibil ca linia să fie ocupată de un alt receptor înregistrat la unitatea dvs. de bază D1111.

### Robotul telefonic nu înregistrează mesajele

- Este posibil ca memoria să fie plină. Redați și ștergeți mesajele vechi, vezi pagina 32.

### Data și ora mesajelor de pe robotul telefonic sunt greșite

- Ați fixat data și ora? Vezi pagina 23.

### Numărul de telefon / numele apelantului nu sunt afișate pe ecran

- V-ați abonat la serviciul de afișare a identității apelantului, oferit de operatorul dvs. de rețea? Vezi pagina 26.
- Este posibil ca apelantul să-și fi ascuns numărul.
- În agenda dvs. telefonică nu s-a găsit niciun nume / număr care să corespundă. Verificați dacă ați stocat întregul cod de apelare STD.

### Înregistrarea unui receptor la o unitate de bază nu este posibilă

- La unitatea dvs. de bază D1111 puteți înregistra maximum 5 receptoare, iar receptorul dvs. D1111 poate fi înregistrat la maximum 4 unități de bază. Verificați dacă ați depășit aceste limite.
- Verificați dacă ați introdus PIN-ul corect (PIN-ul implicit este 0000).
- Verificați dacă vă aflați la cel puțin un metru distanță de alte echipamente electrice, pentru a evita interferențele la înregistrare.

### **Unitatea de bază nu sună, dar ledurile sunt aprinse**

- Ați conectat corect cablul telefonic?
- Soneria unității de bază este oprită?
- Este posibil să existe defecțiuni ale cablului telefonic sau ale prizei. Încercați să folosiți o altă priză sau un alt cablu.

### **Se aude un bâzâit de la telefonul meu sau de la alte echipamente electrice din apropiere**

- Uneori, telefonul dvs. D1111 poate interfera cu alte echipamente electrice, dacă se găsește prea aproape de acestea. Se recomandă să așezați telefonul dvs. D1111 la o distanță de cel puțin un metru față de aparatele electrice sau de obiectele din metal, pentru a evita riscul de interferențe.

## **Posibilele probleme cu SMS-ul**

### **SMS-urile nu pot fi expediate și pe ecran este afișat mesajul Expediere mesaj eșuată**

- Cablul de alimentare a unității de bază sau cablul telefonic poate să nu fie corect conectat. Verificați dacă, pentru unitatea de bază, cablul de alimentare este introdus în priza de rețea și dacă alimentarea este cuplată, precum și dacă, pentru receptor, cablul telefonic este introdus în priza telefonică de pe perete.
- Cablul telefonic poate să fie defect. Verificați dacă funcționează corect.
- Este posibil să fi șters numărul serverului, din greșeală. Vezi pagina 37 pentru instrucțiuni despre introducerea numărului.

### **Nu puteți expedia SMS-uri**

- Numărul centrului service de expediere și numărul centrului service de primire sunt preprogramate. Dacă trebuie să le schimbați, consultați secțiunea "Adăugarea sau modificarea numerelor centrelor de service" la pagina 37 sau contactați furnizorul dvs. de servicii.

### **Nu puteți primi SMS-uri**

- În cazul anumitor operatori de rețea, nu veți putea primi SMS-uri până când nu expediați, mai întâi, un mesaj. Odată cu expedierea primului mesaj, sunteți înregistrat la serviciul SMS.
- La linia telefonică sunt conectate mai multe aparate SMS. Deconectați celelalte aparate.
- Verificați dacă numărul centrului service este corect.
- Asigurați-vă că v-ați abonat la serviciul de afișare a identității apelantului și că acesta este activ. Puteți verifica acest lucru observând dacă telefonul dvs. afișează numărul apelantului la recepționarea unui apel.
- Dacă folosiți zone personale ale utilizatorului, asigurați-vă că le-ați comunicat interlocutorilor numărul acestora și că aceștia îl introduc la afișitul numărului dvs. de telefon atunci când vă expediază un SMS.

### **Se aude un bip de eroare continuu**

- Ați apăsat butonul greșit într-o secvență. Verificați instrucțiunile de pe display sau din acest manual al utilizatorului.

## 16. Informații generale

### IMPORTANT

Acest aparat nu a fost proiectat pentru a efectua un apel de urgență în cazul căderilor de tensiune. Pentru accesarea serviciilor de urgență, se va găsi o soluție alternativă.

Acest aparat trebuie să fie conectat la rețelele analoge de telefonie publică și la centralele telefonice private din România.

### Informații despre siguranță și compatibilitatea / interferențele electromagnetice

- Folosiți numai surse de alimentare potrivite pentru această gamă de produse. Folosirea unei surse de alimentare neautorizate va determina pierderea garanției și poate duce la defectarea telefonului.
- Folosiți numai bateriile reîncărcabile livrate.
- Nu demontați receptorul (cu excepția cazului în care trebuie să înlocuiți bateriile) sau unitatea de bază. Vă puteți expune la tensiuni înalte sau la alte riscuri.
- Semnalele radio transmise între receptor și unitatea de bază pot provoca interferențe cu protezele auditive.
- Aparatul dvs. poate interfera cu alte echipamente electrice, cum ar fi televizoarele și aparatele radio, ceasurile / alarmele și computerele, dacă este așezat prea aproape de acestea. Se recomandă să așezați produsul la o distanță de cel puțin un metru față de aceste aparate, pentru a reduce la minimum riscul de interferențe.
- Toate bateriile pot provoca distrugerea bunurilor și / sau leziuni corporale, cum ar fi arsurile, dacă un obiect conducător, cum ar fi bijuteriile, cheile sau colierele din mărgelile atinge bornele expuse. Obiectul conducător poate provoca un scurtcircuit și deveni foarte fierbinte. Fiți foarte atenți atunci când manipulați bateriile încărcate, mai ales atunci când le puneți în buzunar, poșetă sau alt loc, unde se află și obiecte metalice.
- Nu aruncați niciodată bateriile în foc. Pot provoca explozii puternice și / sau degajarea de substanțe chimice foarte toxice.

- Se recomandă să se apeleze la sfatul unui expert calificat înainte de a utiliza aparatul în apropierea echipamentelor medicale folosite în intervențiile de urgență / terapie intensivă.
- Aparatura medicală
  - **Stimulatoarele cardiace:** Asociația Tehnologiei Medicale Avansate (AdvaMed) recomandă ca un aparat fără fir, ținut în mână, să se găsească la o distanță de minimum 15 cm (16 inch) față de un stimulator cardiac. Aceste recomandări sunt în conformitate cu cele ale Administrației Americane pentru Alimentație și Medicamente.
  - **Persoanele cu stimulator cardiac trebuie:**
    - să țină ÎNTOTDEAUNA aparatul fără fir la o distanță de peste 15 cm de stimulatorul cardiac atunci când aparatul este pornit.
    - Să nu poarte aparatul fără fir în buzunarul de la piept.
    - Să folosească urechea opusă stimulatorului cardiac, pentru a minimiza riscul de interferențe.
    - Să închidă imediat aparatul dacă bănuiesc că se produc interferențe.
  - **Protezele auditive**  
Unele radiouri digitale fără fir pot interfera cu unele proteze auditive. În caz de interferențe, consultați producătorul protezei auditive pentru a vedea care sunt alternativele oferite.
  - **Alte aparate medicale**  
Dacă utilizați un alt aparat medical personal, consultați producătorul aparatului pentru a vedea dacă este protejat corespunzător de energia FR. Medicul dvs. vă poate ajuta să obțineți aceste informații.

### Curățarea

- Curățați receptorul și unitatea de bază (sau încărcătorul) cu o cârpă umedă (nu udă) sau cu o bucată de material antistatic.
- Nu folosiți produse abrazive de uz casnic, deoarece produsul se va deteriora. Nu folosiți o cârpă uscată, deoarece există pericolul producerii unui șoc electrostatic.

## Indicații referitoare la mediu

- Nu expuneți produsul la lumina directă a soarelui.
- Receptorul se poate încălzi atunci când bateriile se încarcă sau în timpul perioadelor îndelungate de utilizare. Acest lucru este normal. Cu toate acestea, vă recomandăm ca, pentru a evita defectarea produsului, să nu îl așezați pe o piesă de mobilier din lemn vechi / furniruit.
- Nu lăsați produsul pe covoare sau alte suprafețe care produc scame și nu îl așezați în locuri strâmte și insuficient aerisite.
- Nu introduceți nicio parte a produsului dvs. în apă și nu îl utilizați în condiții de umezeală, cum ar fi într-o baie.
- Nu expuneți produsul la foc, explozibili sau alte condiții periculoase.
- Există riscul ca produsul dvs. să fie afectat de furtunile însoțite de descărcări electrice. Vă recomandăm să scoateți din priză cablul de alimentare și cel telefonic în timpul unei furtuni însoțite de descărcări electrice.

## Instrucțiuni de aruncare a produsului.

- **Directiva UE privind deșeurile de echipamente electrice și electronice (DEEE)**  
Directiva DEEE a Uniunii Europene impune ca produsele vândute în țările UE să fie marcate cu simbolul unui container tăiat (uneori, acest simbol apare pe ambalaj). Așa cum se menționează în directiva DEEE, acest simbol arată că se interzice aruncarea, de către clienții și consumatorii finali din țările UE, a echipamentelor sau a accesoriilor electrice și electronice împreună cu deșeurile menajere obișnuite. Clienții sau consumatorii finali din țările UE vor contacta furnizorul local de echipamente sau centrul local de service pentru informații despre sistemul de colectare a deșeurilor din țara respectivă.
- Directiva privind deșeurile de echipamente electrice și electronice (DEEE) (2002/96/CE) a fost implementată pentru a facilita reciclarea produselor prin cele mai bune tehnici de recuperare și reciclare, în vederea minimizării impactului asupra mediului, neutralizării substanțelor periculoase și evitării formării unui număr tot mai mare de gunoi.

## **Instrucțiuni de aruncare a produsului pentru persoanele fizice**

Atunci când produsul nu vă mai este de niciun folos, scoateți bateriile și aruncați-le odată cu aparatul, conform reglementărilor locale de reciclare. Pentru informații suplimentare, vă rugăm să contactați autoritățile locale sau distribuitorul de la care ați achiziționat produsul.

## **Instrucțiuni de aruncare a produsului pentru persoanele juridice**

Persoanele juridice vor contacta furnizorii, vor verifica clauzele și condițiile din contractul de achiziție și se vor asigura că produsul nu este amestecat cu alte deșeuri comerciale în momentul aruncării.

## Informații despre garanție

Dealerul Motorola autorizat sau distribuitorul de la care ați achiziționat produsul dvs. Motorola se va ocupa de reclamațiile care fac obiectul garanției și / sau de service-ul în timpul perioadei de garanție.

Vă rugăm să returnați telefonul dvs. fără fir la dealerul sau distribuitorul dvs. în cazul solicitării de service în timpul perioadei de garanție. Nu returnați telefonul companiei Motorola. Pentru a putea beneficia de service în perioada de garanție, trebuie să prezentați factura sau chitanța de cumpărare ori un document justificativ similar, pe care să fie indicată data cumpărării. Numărul de serie trebuie să fie înscris citeț pe telefon. Garanția nu se aplică dacă tipul sau numărul de serie de pe produs a fost modificat, șters, îndepărtat sau este ilizibil.

## **Aspecte care nu fac obiectul garanției**

- Defecțiunile rezultate în urma utilizării produsului într-un mod necorespunzător sau neobișnuit ori fără respectarea instrucțiunilor din acest manual al utilizatorului.
- Defecțiunile rezultate în urma utilizării abuzive, lovirii produsului sau neglijenței utilizatorului.
- Defecțiunile rezultate în urma testării, utilizării, întreținerii, reglării necorespunzătoare sau în urma oricărui tip de modificare sau schimbare.

- Ruperea sau defectarea antenei, dacă nu este provocată de viciile de material sau de execuție.
- Demontarea sau repararea produsului într-un mod care afectează performanțele acestuia sau împiedică verificarea și testarea adecvată, în vederea demonstrării legitimității reclamațiilor.
- Defecțiuni sau daune datorate razei de acoperire.
- Defecțiunile provocate de umezeală, lichide sau scurgeri.
- Toate suprafețele de plastic și toate celelalte piese cu expunere externă care se zgârie sau se defectează în urma utilizării normale.
- Produse închiriate temporar.
- Întreținerea și repararea periodică sau înlocuirea componentelor din cauza utilizării și uzurii normale.

## Informații tehnice

### Câte telefoane pot deține?

Toate articolele care fac parte din echipamentul telefonic prezintă un număr de echivalare a soneriei (REN), care este folosit pentru a calcula numărul de aparate care pot fi conectate la o linie telefonică. Aparatul dvs. D1111 prezintă REN egal cu 1. REN total permis este egal cu 4. Dacă se depășește această cifră, este posibil ca telefoanele să nu sune. În cazul telefoanelor de alt tip, nu se garantează funcționarea soneriei acestora, chiar dacă REN este mai mic decât 4.

Orice alt receptor și încărcător pe care îl înregistrați prezintă un REN egal cu 0.

### RTTE (echipamentele radio și echipamentele terminale de telecomunicații)

Acest produs este proiectat pentru a fi utilizat în România și trebuie să fie conectat la rețelele analoge de telefonie publică și la centralele telefonice compatibile.

Acest echipament este în conformitate cu cerințele esențiale ale Directivei 1999/5/CE, aplicabilă echipamentelor radio și echipamentelor terminale de telecomunicații, inclusiv în conformitate cu norma ICNIRP referitoare la expunerea la energia electromagnetică.

### Declarația de conformitate

Prin prezenta, Motorola declară că produsul respectă cerințele esențiale aplicabile și alte prevederi relevante ale Directivei 1999/5/CE.

Declarația de conformitate pentru această gamă de produse este publicată pe site-ul web:  
<http://www.motorola.com/eu/radios/technicaldocumentation>

### Conectarea la o centrală telefonică

Acest produs este proiectat pentru a fi utilizat în România și trebuie să fie conectat la rețeaua de telefonie publică.

### Introducerea unei pauze

În cazul anumitor centrale telefonice, după formarea codului de acces, va trebui să așteptați un moment, până când centrala telefonică preia linia externă, ceea ce înseamnă că va trebui să introduceți o pauză în secvența de apelare.

Țineți apăsată tasta  pentru a introduce o pauză (P) înaintea numărului de telefon.

Este posibil să trebuiască să introduceți o pauză și la memorarea numerelor internaționale sau la încărcarea numerelor pe o cartelă.

### Reapelarea

Este posibil să trebuiască să utilizați funcția de reapelare dacă sunteți conectat la o centrală telefonică / PABX (centrală privată automată). Contactați furnizorul dvs. de servicii PABX pentru informații suplimentare.

## 17. Montarea pe perete

### IMPORTANT

Înainte de monta telefonul D1111 pe perete, asigurați-vă că nu perforați cablurile sau conductele ascunse în perete.

Înainte de a perfora, asigurați-vă că firele de alimentare și de telefon ajung la prize.

1. Utilizați următoarele șabloane pentru a marca locul în care urmează să perforați.
- Pentru a monta unitatea de bază pe perete, perforați două găuri la o distanță de 4.5 cm în plan orizontal, cu un burghiu de 8 mm.

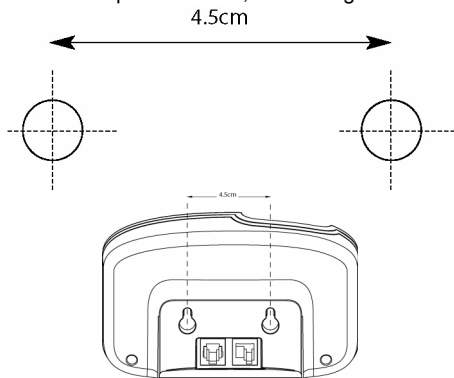

- Pentru a monta încărcătorul pe perete, perforați două găuri la o distanță de 3.2 cm în plan orizontal, cu un burghiu de 8 mm.

2. Introduceți diblurile, dacă este necesar, apoi introduceți șuruburile, lăsând o distanță de aproximativ 5 mm de la perete, pentru a fixa telefonul.

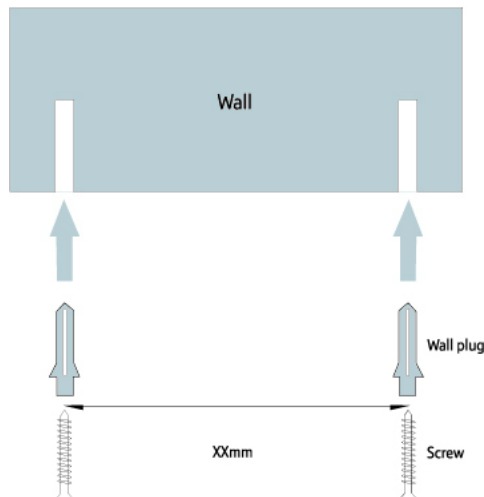

3. Scoateți unitatea de bază / încărcătorul din suport și așezați unitatea de bază cu orificiile de pe partea din spate pe capurile șuruburilor; apăsați ușor unitatea de bază / încărcătorul pentru a vă asigura că sunt fixate corect.



**MOTOROLA**, the Stylized M Logo and all other trademarks indicated as such herein are trademarks of Motorola, Inc. © Reg. U.S. Pat. & Tm. Off.

© Motorola, Inc. 2008



Version 1 (20112008-RO)

