



**MOTOROLA**

## Motorola, serija D1110

Digitalni bežični telefon s telefonskom  
tajnicom

### **Upozorenje**

*Koristite samo punjive baterije.  
Prije korištenja slušalicu punite 24 sata.*

# Dobro došli...

## *u vaš novi digitalni bežični telefon Motorola D1111!*

- Baza koja se može postaviti na zid - sve slušalice su bežične i registrirane na bazi ako su unutar dometa.
- 1.6" zaslon u boji.
- Imenik s 100 unosa imena i brojeva.
- Kopiranje brojeva imenika između pojedinih slušalica.
- Čuvar zaslona sa satom.
- Telefonska tajnica s 12-minutnim vremenom snimanja.
- Slanje i primanje tekstualnih poruka.<sup>1</sup>
- Prikaz pozivatelja pokazuje tko vas zove, a možete vidjeti detalje o posljednjih 30 pozivatelja u Popisu poziva.<sup>2</sup>
- Do 5 registriranih slušalica na jednoj bazi te mogućnost registriranja svake slušalice na najviše 4 baza.
- Mogućnost internih poziva, prebacivanje vanjskih poziva, trosmjeran razgovor između dva interna korisnika i vanjskog pozivatelja.

<sup>1</sup> Za tekstualne poruke morate se pretplatiti na mrežnu uslugu prikaza pozivatelja te ne smijete sakriti svoj telefonski broj. Možda ćete morati platiti tromjesečnu naknadu. Neke linije mrežnog operatera možda neće biti kompatibilne s uslugom tekstualnih poruka.

<sup>2</sup> Morate se pretplatiti na mrežnu uslugu prikaza pozivatelja ili čekanja poziva kako bi vam ove opcije bile dostupne. Možda ćete morati platiti tromjesečnu naknadu.

Putem ovog uređaja ne možete uspostaviti hitne telefonske pozive u slučaju nestanka struje. Potrebna su alternativna podešavanja za pristup uslugama u slučaju hitnoće.

***Uputstva za upotrebu pružaju vam sve informacije potrebne za maksimalnu učinkovitost vašeg telefona.***

***Prije prvog poziva morate najprije postaviti svoj telefon. Sljedite jednostavne upute u odjeljku "Početak" na sljedećim stranicama.***

#### **VAŽNO**

Koristite samo telefonski kabel priložen u kutiji.

Putem ovog uređaja ne možete uspostaviti hitne telefonske pozive u slučaju nestanka struje. Potrebna su alternativna podešavanja za pristup uslugama u slučaju hitnoće.

#### **Imate li sve potrebne dijelove?**

- Slušalica D711
- Baza D1111
- Vodič za brzi start
- Punjive baterije 2 x AAA NiMH
- Strujni adapter za bazu
- Telefonski kabel
- Vijci i zidni utikači za postavljanje na zid

#### **Ukoliko ste kupili višestruko pakiranje D1111, također dobivate sljedeće dodatke:**

- Slušalica i punjač D1111
- Punjive baterije 2 x AAA NiMH
- Strujni adapter za punjač

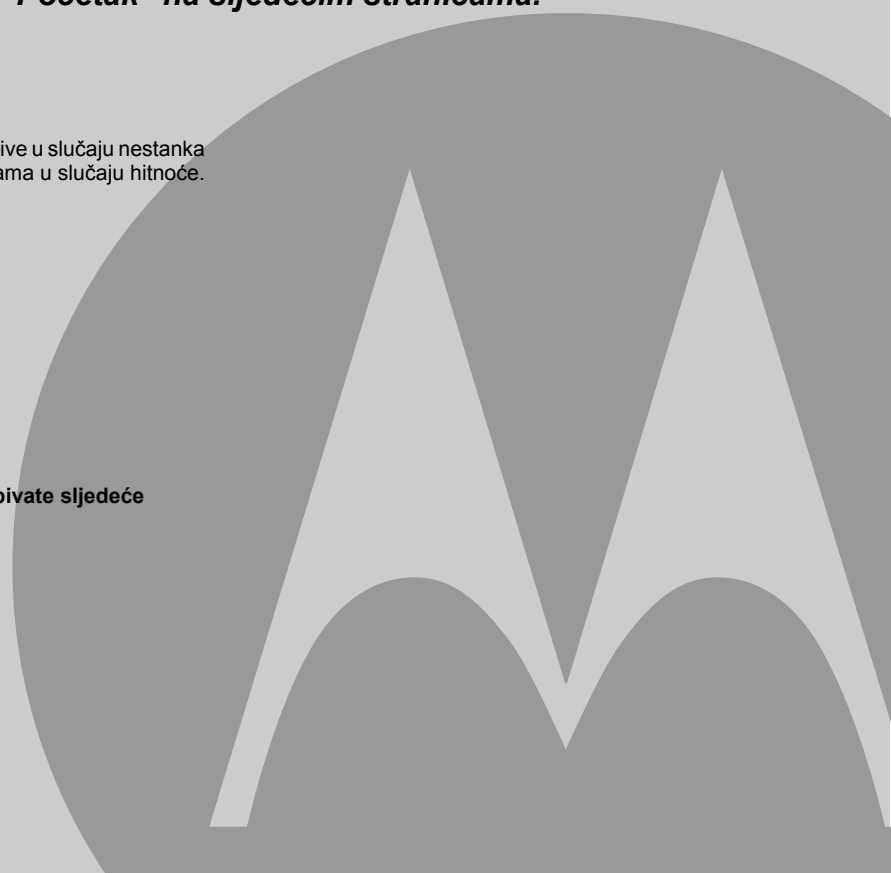

<b>1. Početak</b> .....	<b>6</b>	Brisanje unosa .....	16
Položaj.....	6	Brisanje čitavog imenika .....	16
Postavljanje.....	6	Kopiranje unosa u drugu slušalicu .....	16
Spajanje glavne baze .....	6	Kopiranje čitavog imenika na drugu slušalicu .....	16
Spajanje slušalice i punjača (Samo multi-pack) .....	6	Status memorije .....	16
Postavljanje vašeg D1111 uređaja.....	7	<b>4. Postavke slušalice</b> .....	<b>17</b>
Ručno postavljanje datuma i vremena .....	7	Ton zvona slušalice.....	17
<b>2. upoznavanje vašeg telefona</b> .....	<b>8</b>	Jačina zvona telefona .....	17
Pregled slušalice .....	8	Glasnoća sluš. ....	17
Zaslon slušalice .....	9	Ime telefona .....	17
Ikone na zaslonu .....	9	Jezik .....	17
Pregled baze .....	9	Pozadina .....	17
Kretanje po izbornicima .....	10	Boja izbornika .....	18
Mapa izbornika .....	11	Čuvar zaslona .....	18
Mapa znakova .....	12	Vr. ogran. svjetla .....	18
<b>3. Korištenje telefona</b> .....	<b>13</b>	Kontrast zaslona .....	18
Uključenje/ isključenje telefona .....	13	Auto razgovor.....	18
Pozivanje.....	13	Ton tipki.....	18
Početno biranje .....	13	PABX pristupni kod .....	19
Završavanje poziva .....	13	<b>5. Postavke baze</b> .....	<b>19</b>
Primanje poziva .....	13	Ton zvona baze .....	19
Podesite jačinu zvuka dijela slušalice/ donjeg dijela slušalice. ....	13	Glasnoća tona zvona baze.....	19
Tajnost.....	13	Mod biranja .....	19
Pozivanje druge slušalice.....	13	Prioritet zvona .....	20
Prebacivanje poziva .....	13	Mod pon. poziva .....	20
Trosmjerna konferencija.....	13	Prvo zvono .....	20
Pozivanje pomoću handsfree opcije.....	14	PIN sustava .....	20
Primanje poziva pomoću handsfree opcije.....	14	Povratak na početne postavke.....	20
Biranje broja iz popisa ponovno biranih brojeva.....	14	Početne postavke .....	21
Spremanje broja iz popisa ponovno biranih brojeva u imenik .....	14	ECO način .....	21
Brisanje ponovno biranih brojeva / brisanje svih ponovno biranih brojeva .....	14	<b>6. Sat i alarm</b> .....	<b>22</b>
Zaključavanje tipkovnice .....	14	Datum i vrijeme .....	22
Paging/ Nađi slušalicu .....	14	Postavljanje alarma .....	22
Spremanje imena i brojeva .....	15	Uključen/ isključen alarm.....	22
Tijekom poziva otvorite imenik .....	15	Isključenje zvona alarma .....	22
Pregled unosa .....	15	Format vremena .....	22
Biranje broja .....	15	<b>7. Podsjetnik</b> .....	<b>23</b>
Uređivanje imena i broja.....	16	Dodavanje novog događaja .....	23
Uređivanje melodije zvona .....	16	Isključenje zvona podsjetnika.....	23

Prikaz detalja podsjetnika .....	23	<b>13. Tekstualne poruke .....</b>	<b>32</b>
Uređivanje podsjetnika .....	23	Pretplata na uslugu tekstualnih poruka .....	32
Slanje podsjetnika u obliku tekstualne poruke .....	24	Slanje tekstualnih poruka .....	32
Brisanje podsjetnika .....	24	Unos standardnog teksta .....	33
Brisanje svih podsjetnika .....	24	Primanje i čitanje tekstualnih poruka .....	33
<b>8. Popisi poziva .....</b>	<b>24</b>	Čitanje nove poruke .....	34
Prikaz pozivatelja .....	24	Čitanje, prosljeđivanje, brisanje, pregled i spremanje telefonskih brojeva primljenih tekstualnih brojeva u Ulaznoj pošti .....	34
Popisi poziva .....	24	Uređivanje ili slanje tekstova iz mape nacrti .....	34
Upozorenje o novim pozivima .....	25	Prosljeđivanje ili brisanje poruka u Odlaznoj pošti .....	34
Pregled novih propuštenih poziva .....	25	Uređivanje predložaka .....	35
Pregled i biranje iz Popisa poziva .....	25	Brisanje tekstualnih poruka .....	35
Kopiranje broja u Popisu poziva u imenik .....	25	Dodavanje ili mijenjanje brojeva centra usluga .....	35
Slanje tekstualne poruke na broj s Popisa poziva .....	25	Postavljanje cetra slanja .....	35
Brisanje unosa .....	25	Zvuk upozorenja na poruku .....	35
Brisanje svih unosa .....	26	Postavljanje veličine poruke .....	36
<b>9. Poziv nas čekanju .....</b>	<b>26</b>	Dodavanje korisničke mape pošte .....	36
<b>10. Glasovna pošta .....</b>	<b>26</b>	Otvaranje i čitanje poruka iz mape pošte .....	36
<b>11. Sobni Monitor .....</b>	<b>27</b>	Uređivanje korisničke mape pošte .....	36
Za uključivanje Sobni monitor .....	27	Brisanje korisničke mape pošte .....	37
Za izmjenu razine nadzora .....	27	Postavljanje podadre zajedničke mape pošte .....	37
Za odabir broja za pozivanje .....	27	<b>14. Korištenje doodatnih slušalica .....</b>	<b>37</b>
<b>12. Telefonska tajnica .....</b>	<b>28</b>	Registriranje dodatne slušalice .....	37
Upravljačke tipke na bazi .....	28	Odaberi baze .....	38
Telefonska sekretarica uključena/ isključena .....	28	Ponovno registriranje telefona .....	38
Odgoda odg. ....	28	<b>15. Pomoć .....</b>	<b>38</b>
Uključenje/ isključenje tona upozorenja na nove poruke .....	29	<b>16. Opće informacije .....</b>	<b>40</b>
Upozorenje na zaslonu .....	29	Sigurnosne i elektromagnetske smetnje/ podaci o usklađenosti .....	40
Snimanje vlastite odlazne poruke .....	29	Čišćenje .....	41
Glasovna poruka i jezik odlazne poruke .....	29	Okruženje .....	41
Provjera ili brisanje odlaznih poruka .....	30	Upute o odlaganju proizvoda .....	41
Odaberi načina odlazne poruke .....	30	Podaci o garanciji .....	42
Snimanje dopisa .....	30	R&TTE (Direktiva o radijskoj opremi i telekomunikacijskoj terminalnoj opremi) .....	42
Probiranje poziva .....	30	Izjava o sukladnosti .....	42
Preslušavanje poruke .....	30	Spajanje na telefonsku centralu .....	42
Brisanje svih starih poruka .....	31	Unošenje pauze .....	43
Postavite daljinski pristup na Uključeno ili Isključeno .....	31	Ponovno biranje broja .....	43
Promjena PIN-a daljinskog pristupa .....	31	<b>17. Postavljanje na zid .....</b>	<b>43</b>
Daljinska aktivacija telefonske tajnice .....	31		
Korištenje vaše telefonske tajnice s drugog telefona .....	32		

## 1. Početak

### UPOZORENJE

Vaš telefon D1111 nemojte ostavljati u kupaonicama i ostalim vlažnim prostorijama.

### Položaj

Bazu vašeg D1111 uređaja postavite unutar 2 metra od strujne utičnice i telefonske utičnice tako da vam dužina kabela bude dostatna.



Pobrinite se da baza bude najmanje metar udaljena od ostalih električnih uređaja kako biste izbjegli smetnje. Vaš D1111 uređaj odašilje radijsignale između slušalice i baze. Jačina signala ovisi o položaju baze. Što je više postavljena, imati će bolji signal.

Za postavljanje vaše baze D1111 na zid pogledajte stranicu "Postavljanje na zid" na stranici 43.

### DOMET BAZE

D1111 uređaj ima doomet od 300 metara izvan kuće kada između baze i slušalice ne postoje nikakve prepreke. Bilo kakva prepreka između baze i slušalice znatno smanjuje domet. Ako je baza u kući, a slušalice bilo u kući bilo izvan nje, uobičajeni domet biti će najviše 50 metara. Debeli kameni zidovi mogu znatno utjecati na domet.

### JAČINA SIGNALA

Ikona  na vašoj slušalici pokazuje kada ste unutar dometa. Kada se nalazite izvan dometa slušalice, na zaslonu se pojavljuje **Traži...** te će treptati . Ukoliko slušalice izađe iz dometa baze tijekom poziva, čuti ćete zvučni signal upozorenja da ste izvan dometa.

Ukoliko telefonirate, telefonski poziv će se prekinuti ako slušalicu pomaknete van dometa baze. Približite se bazi. Slušalice će se automatski opet spojiti na bazu.

### Postavljanje

#### VAŽNO

Stanica baze mora uvijek biti uključena u struju. Nemojte priključiti telefonski kabel u zidnu utičnicu dok slušalice nije u potpunosti napunjena. Koristite samo one strujne i telefonske kabele priložene uz proizvod.

### KOJI STRUJNI ADAPTER KORISTITI?

Strujni adapter s prozirnim konektorom namijenjen je bazi a strujni adapter s crvenim konektorom punjaču.

### Spajanje glavne baze

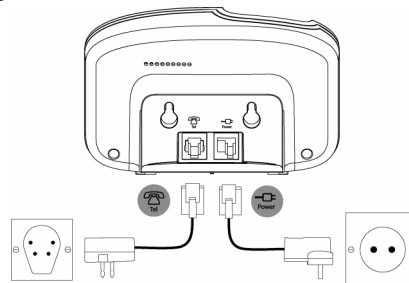



Umetnite strujni kabel s prozirnim konektorom u utičnicu s oznakom  na donjoj strani baze, a drugi kraj u zidnu strujnu utičnicu te zatim uključite napajanje.

### Spajanje slušalice i punjača (Samo multi-pack)

Ukoliko ste kupili višestruko pakiranje, ovaj postupak vrijedi za za sve slušalice i punjače:

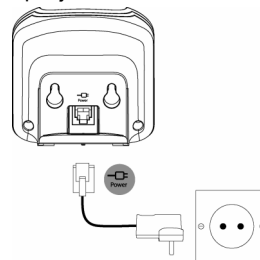
1. Umetnite strujni adapter s crvenim konektorom u utičnicu s oznakom  na donjoj strani punjača.



2. Umetnite baterije 2 x AAA NiMH koje ste dobili s uređajem. Postavite poklopac odjeljka s baterijom natrag na njegovo mjesto.
3. Postavite slušalicu na punjač i puniti najmanje 24 sata. Kada je slušalica u potpunosti puna, ikona  pokazuje da je slušalica u potpunosti puna.
4. Ako je slušalica napunjena, nakon 24 sata umetnite telefonski kabel s glavne baze u telefonsku zidnu utičnicu.

### **VAŽNO**

*Upozorenje! Koristite samo punjive baterije. Ako se koriste nepunjive baterije, prikazat će se Pogrešna baterija i napajanje će se prekinuti. Zamijenite s punjivim baterijama.*

### **UPOZORENJE O NISKOJ RAZINI NAPONA U BATERIJI**

*Ukoliko ikona  na zaslonu postane crvena, ponovno morate napuniti slušalicu prije ponovnog korištenja.*

*Prilikom punjenja, ikona  pojaviti će se na zaslonu.*

### **BATERIJA**

*U idealnim uvjetima u potpunosti napunjene baterije traju otprilike 10 sati korištenja telefona i 100 sati ako je telefon u stanju pripravnosti.*

*Nove baterije neće dostići njihov puni kapacitet ako nisu bile korištene nekoliko dana.*

*Kako biste svoje baterije održali u dobrom stanju, nekoliko sati slušalicu nemojte držati na bazi.*



*Potpuno pražnjenje baterija barem jednom tjedno omogućuje njihov duži rad.*

*Kapacitet napajanja punjivih baterija smanjiti će se tijekom vremena radi njihovog trošenja, te će tada vrijeme korištenja slušalice prilikom razgovora ili u stanju pripravnosti biti manje. S vremenom baterije treba zamijeniti.*

*Nakon što ste prvi put napunili slušalicu, svako sljedeće punjenje biti će 6 do 8 sati na dan. Baterije i slušalica mogu se tijekom punjenja zagrijati. To je uobičajeno.*

## **Postavljanje vašeg D1111 uređaja**

### **Zaslon dobrodošlice**

1. Nakratko će se pojaviti zaslon dobrodošlice nakon čega će se pojaviti popis zemalja.
2. Pomičite  ili  do vaše zemlje (operatera) i pritisnite **Odaberi**. Slušalica i baza će se resetirati radi unosa ispravnih postavki. Pojaviti će se zaslon u stanju pripravnosti te je tada vaš telefon spreman za korištenje.

*Ako ne postavite odmah svoju zemlju i mrežnog operatera, još uvijek možete uspostavljati i primati pozive. Međutim zaslon dobrodošlice će se ponovno pojavljivati dokle god u uređaju ne odaberete svoju zemlju.*



## **Datum i vrijeme**

Ukoliko ste pretplaćeni na mrežnu uslugu prikaza pozivatelja, datum i vrijeme se automatski postavljaju u svim slušalicama prilikom primanja prvog poziva.

Datum i vrijeme se bilježi prilikom svake primljene poruke na telefonskoj tajnici.

Ukoliko vam usluga prikaza pozivatelja nedostupna, datum i vrijeme možete postaviti ručno.

### **Ručno postavljanje datuma i vremena**

1. Pritisnite **Izbornik** i pomičite  ili  do **Sat** i alarm i zatim pritisnite **Odaberi**.
2. Datum i vrijeme će se osvijetliti. Pritisnite **Odaberi**.
3. Unesite datum koristeći format DD/MM/GG, npr. 01.09.08. za 1. lipnja 2008. Vrijeme možete unijeti u 12-satnom ili 24-satnom prikazu. Pritisnite **Spremi**. Za mijenjanje prikaza vremena pogledajte stranicu 22.
4. Pritisnite  ili **Natrag** dok se ne vratite u stanje mirovanja.

**Vaš D1111 telefon sada je spreman za korištenje.**

## 2. upoznavanje vašeg telefona

### Pregled slušalice

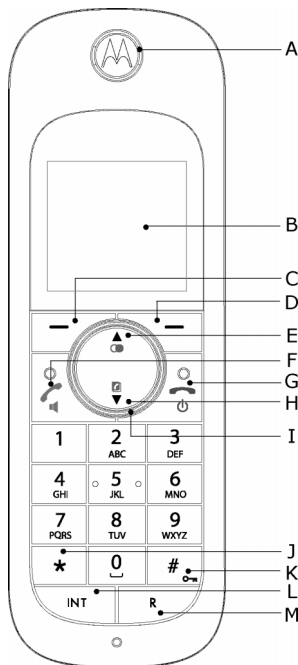

**A** Slušalica

**B** Zaslón

Pogledajte stranicu 9 za pregled ikona na zaslonu.

**C** Tipka za opciju (lijeva)

Pritisnite za ulazak u Izbornik.

Pritisnite za Odaberi opcija prikazanih na zaslonu.

**D** Tipka za opciju (desna)

Dok je telefon u stanju pripravnosti, otvorite izbornik imenika, na stranici 15. Pritisnite za Odaberi opcija prikazanih na zaslonu.

**E** Ponovno biranje/ Gore

Dok je telefon u stanju pripravnosti, otvorite i pomičite kroz Popis ponovno biranih brojeva, na stranici 14.

Prilikom razgovora pritisnite kako biste podesili jačinu zvuka.

Dok ste u Izborniku, pritisnite za pomicanje kroz opcije.

Prilikom spremanja broja u imenik, pritisnite i držite kako biste unijeli Pauzu, stranica 43.

**F** Razgovor/ Zvučnik

Dok je telefon u stanju pripravnosti, pritisnite za pozivanje i primanje poziva, na stranici 13.

Prilikom razgovora pritisnite za aktivaciju i deaktivaciju handsfree opcije, na stranici 14.

**G** Završetak poziva/ Uključeno/ isključeno

Pritisnite kako biste prekinuli poziv, na stranici 13.

Dok ste u izborniku, pritisnite za povratak u stanje pripravnosti.

Dok je telefon u stanju pripravnosti, pritisnite i držite kako biste isključili slušalicu. Kada je slušalica isključena, pritisnite kako biste je ponovno uključili.

**H** Imenik/ Dolje

Dok je telefon u stanju pripravnosti, otvorite i pomičite kroz Popis imena, na stranici 15.

Prilikom razgovora pritisnite kako biste podesili jačinu zvuka.

Dok ste u Izborniku, pritisnite za pomicanje kroz opcije.

**I** Navigacijski svjetleći prsten

Svijetli kada se telefon koristi. Treperi za upućivanje na novi događaj, npr. propušteni poziv.

**J** \*

Pritisnite i držite za prebacivanje iz tonskog u impulsno biranje i obrnuto, na stranici 19.

**K** #/ Zaključavanje

Pritisnite i držite kako biste zaključali tipkovnicu, na stranici 14.

Za ponovno otključavanje tipkovnice pritisnite Otključ. i slijedite upute na zaslonu.



## L Int (Intercom)

Koristi se za interne pozive, na stranici 38.







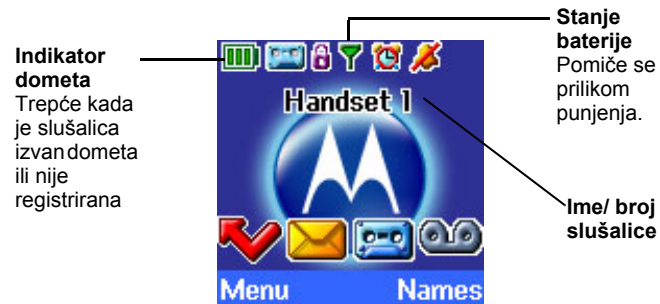

## M R (Ponovno pozivanje)

Za korištenje s telefonskom centralom ili PABX-om.

## Zaslon slušalice



## Ikone na zaslonu

-  U stanju je mirovanja te znači da je slušalica nadohvat baze. Trepće ukoliko se pomaknete izvan dohvata baze.
-  Pojavljuje se ukoliko je način ECO uključen.
-  Isključen je zvuk slušalice.
-  Pojavljuje se ukoliko je uključen zvučnik.
-  Uključena je telefonska sekretarica.
-  Alarm je namješten.
-  Tipkovnica je zaključana.
-  Imate poruke na telefonskoj sekretarici (TAM).

 Imate tekstualnu poruku.\*

 Imate glasovne poruke.\*

 Imate propuštene pozive.\*

Približne razine napona u vašoj bateriji su slijedeće:

 Baterija je puna.

 Baterija je poluprazna.

 Baterija će se ubrzo isprazniti.

 Baterija je gotovo potpuno prazna (crveno).

\* *Kako bi vam ova postavka bila dostupna, morate se pretplatiti na mrežnu uslugu prikaza pozivatelja. Možda ćete morati platiti tromjesečnu naknadu.*

## NAPOMENA

*Kada je memorija telefonske sekretarice, tekstualnih ili glasovnih poruka puna, pojaviti će se bijela linija ispod odgovarajuće ikone upozorenja.*

## Pregled baze

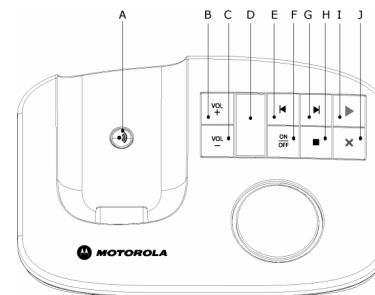

**A Tipka za paging**

Dok je telefon u stanju pripravnosti, pritisnite kako bi slušalica ili slušalice zvonile, na stranici 14.

Pritisnite i držite kako biste ušli u način registracije prilikom registriranja slušalica, na stranici 37.

**B Pojačanje zvuka****C Smanjenje zvuka****D Indikator LED-a**

Pokazuje kada je telefonska tajnica uključena ili isključena te koliko imate poruka.

Kada je telefonska tajnica uključena	Pokazuje broj poruka
Kada je memorija puna, a telefonska tajnica uključena	Mijenja se između "F" i broja poruka
Dok je odabran daljinski pristup telefonskoj tajnici	Prikazuje "A"
Prilikom snimanja ulaznih/ izlaznih poruka i memorije	Prikazuje "r"
Prilikom podešavanja jačine zvona	Prikazuje "0" - "9" ili "H" za najjači zvuk
Kada je telefonska tajnica isključena ili je trenutno ne koristite	Prikazuje "."
Na početku	Trepće između "C" i broja poruka ako vrijeme nije postavljeno

**E Preskoči natrag/ Ponovno preslušavanje****F Uključena/ isključena telefonska sekretarica****G Preskoči unaprijed****H Zaust.****I Preslušavanje/ Pauza****J Izbriši**



Za više informacija o tim tipkama pogledajte stranicu 28.

**Kretanje po izbornicima**

Vaš D1111 uređaj opremljen je jednostavnim sustavom izbornika.

Svaki izbornik sadrži popis opcija koje možete pogledati na mapi izbornika na sljedećoj stranici.

Kada je slušalica uključena i u stanju pripravnosti:

1. Pritisnite Izbornik kako biste otvorili glavni izbornik.
2. Zatim se pomoću  iskoristiti  ili tipki pomičite kroz dostupne opcije.
3. Pritisnite tipku za Odaberi kako biste odabrali opciju iz Izbornika ili tipku Back(Natrag) kako biste se vratili na prethodni zaslon.  
Za vraćanje na prethodnu razinu u izborniku pritisnite Back(Natrag).  
Za izlazak iz izbornika i vraćanje u stanje pripravnosti pritisnite .

*Ukoliko ne pritisnete nijednu tipku u roku od 30 sekundi, slušalica se automatski vraća u stanje pripravnosti.*

## Mapa izbornika

Tekstualne Poruke	Tel. sekretarica	Liste poziva	Podsjetnik	Sat i alarm	Postavke	Registracija	Ekstra	Imena	Tijekom poziva pritisnite Imena:
Piši poruku	Preslušaj	Propušteni pozivi	U slučaju Događaja prikazati će se slijedeće opcije.	Datum i vrijeme	<b>Postavi telefon</b>	Registriraj tel.	Sobni monitor	Iz izbornika u stanju pripravnosti:	Popis imenika se pojavljuje.
Ulazna pošta	Preslušaj sve	Primljeni pozivi		Alarm	Ton zvana	Odaberi bazu			Odaberite Moguć.:
Nacrti	Odg. uklj./isklj.	Birani pozivi	Dodaj događaj*	Format vremena	Glasn. tona zvana	Pon. registriraj		Pretraži	<i>Dodaj unos</i>
Odlazna pošta	Snimi dopis	Izbriši pozive	Pokaži detalje		Glasnoća sluš.			Dodaj unos	<i>Pokaži detalje</i>
Predlošci	Odlazna poruka		Uredi događaj		Ime telefona			Kopiraj imenik	<i>Uredi unos</i>
Izbriši poruke	Izbriši poruke		Pošalji kao tekst		Jezik			Kodovi biranja	<i>Izbriši unos</i>
Postavke teksta	Postavke odg.		Izbriši događaj		Pozadina			Status memorije	
<i>Uslužni centri</i>	<i>Jezik</i>		Izbr. sve događ.		Boja izbornika			Izbriši imenik	
<i>Broj mape pošte</i>	<i>Mod odgovora</i>				Čuvar zaslona			Pritisnite  u stanju pripravnosti:	
<i>Veličina poruke</i>	<i>Odgoda odg.</i>				Vr. ogran. svjetla			Popis imenika se pojavljuje	
<i>Upoz. na poruku</i>	<i>Upoz. na poruku</i>				Kontrast prikaza			Odaberite Moguć.:	
<i>Korisnici</i>	<i>Daljinski pristup</i>				Auto razgovor			<i>Pokaži detalje</i>	
					Ton tipki			<i>Pošalji poruku</i>	
					PABX prist. kod			<i>Uredi unos</i>	
					<b>Postavi bazu</b>			<i>Kopiraj unos</i>	
					Ton zvana			<i>Ton zvana</i>	
					Glasn. tona zvana			<i>Izbriši unos</i>	
					Mod biranja				
					Prioritet zvana				
					Mod pon. poz.				
					Prvo zvono				
					PIN sustava				
					Glavno reset.				
					ECO mod				

\*Ako u popisu već postoji događaj, prikazuje se "Događaj".  
U suprotnom se pojavljuje poruka "Dodaj događaj".

## Mapa znakova

Tipka	Veliko/ malo slovo	Odgovarajući znakovi i simboli
1	L/U*	. , - ? ! ' @ : ; / 1
2 <small>abc</small>	L	a b c 2 á â ã ä å ç ç
	U	A B C 2 Á Â Ã Ä Å Ć Č
3 <small>def</small>	L	d e f 3 đ é ě ě
	U	D E F 3 Ď Ě Ě Ě
4 <small>ghi</small>	L	g h i 4 í î
	U	G H I 4 Í Î
5 <small>kl</small>	L	j k l 5 í î ð
	U	J K L 5 Í Î Ĺ
6 <small>mno</small>	L	m n o 6 ñ ñ ó ô ö ö
	U	M N O 6 Ñ Ñ Ó Ô Ö Ö
7 <small>pqr</small>	L	p q r s 7 ř ř ś ș ș
	U	P Q R S 7 Ř Ř Ś Ş Š
8 <small>tuv</small>	L	t u v 8 ț ț ú ü û ú
	U	T U V 8 Ț Ț Ú Ü Û Û
9 <small>wxyz</small>	L	w x y z 9 ý ž ž ž
	U	W X Y Z 9 Ý Ž Ž Ž
0	L/U	Razmak 0
*	L/U	pojavljuje se tablica sa simbolima
#	L/U	kratkim pritiskom prebacite se u način Abc, abc i ABC.

\*L = Mala slova  
U = Velika slova

Ako je jezik na zaslonu Ελληνικά - mapa znakova je sljedeća:

Tipka	Veliko/ malo slovo	Odgovarajući znakovi i simboli
1	L/U*	. , - ? ! ' @ : ; / 1
2 <small>abc</small>	L	α β γ 2
	U	A B Γ 2
3 <small>def</small>	L	δ ε ζ 3
	U	Δ Ε Ζ 3
4 <small>ghi</small>	L	η θ ι 4
	U	Η Θ Ι 4
5 <small>kl</small>	L	κ λ μ 5
	U	Κ Λ Μ 5
6 <small>mno</small>	L	ν ξ ο 6
	U	Ν Ξ Ο 6
7 <small>pqr</small>	L	π ρ σ 7
	U	Π Ρ Σ 7
8 <small>tuv</small>	L	τ υ φ 8
	U	Τ Υ Φ 8
9 <small>wxyz</small>	L	χ ψ ω 9
	U	Χ Ψ Ω 9
0	L/U	Razmak 0
*	L/U	pojavljuje se tablica sa simbolima
#	L/U	kratkim pritiskom mijenjajte velika i mala slova.



\*L = Mala slova  
U = Velika slova

### 3. Korištenje telefona

#### VRIJEME POZIVA

Vaš telefon automatski mjeri trajanje vanjskih poziva. Zaslon na slušalici pokazuje vreme za koje je slušalica bila podignuta tijekom i nekoliko sekundi nakon vašeg poziva.

#### Uključenje/ isključenje telefona

1.  Dok je telefon u stanju pripravnosti, pritisnite i držite kako biste isključili slušalicu. Kada je isključena, pritisnite  kako biste je ponovno uključili.

#### Pozivanje

1. Pritisnite .
2. Kada začujete ton biranja, birajte broj.

#### Početno biranje

1. Najprije birajte broj. Ako ste pogriješili, pritisnite Izbriši kako biste izbrisali zadnju biranu znamenku.
  2. Pritisnite  kako biste birali broj.
- Ukoliko birani broj odgovara unosu u imeniku, pojaviti će se ime.

#### Završavanje poziva

1. Pritisnite .

#### Primanje poziva

Prilikom primanja vanjskog poziva telefon će zazvoniti. Na zaslonu se prikazuje Vanjski poziv i broj pozivatelja ili, ukoliko broj odgovara unosu spremljenom u imeniku, prikazati će se ime.

1. Pritisnite  za primanje poziva.

#### Podesite jačinu zvuka dijela slušalice/ donjeg dijela slušalice.

1. Tijekom poziva pritisnite  ili  kako biste pojačali ili smanjili zvuk. Na zaslonu se pojavljuje razina.

#### Tajnost

Tijekom poziva možete razgovarati s osobom u blizini bez da vas pozivatelj čuje.

1. Tijekom poziva pritisnite Tajnost. Na zaslonu se pojavljuje Tajnost uklj. te vas pozivatelj ne može čuti.
2. Pritisnite Isključeno za nastavak razgovora s pozivateljem.

#### Interni pozivi

##### Pozivanje druge slušalice

Ukoliko je na bazi registrirano više slušalica, možete uspostavljati interne pozive između dvije slušalice.



1. Pritisnite  i broj (1-5) slušalice koju želite pozvati.
2. Pritisnite OK kako biste potvrdili.

Prilikom primanja internog poziva na zaslonu se pojavljuje Broj slušalice internog poziva X (X je slušalica koja poziva) i broj slušalice.

##### Prebacivanje poziva

Možete prebaciti vanjski poziv na drugu slušalicu registriranu na bazi.

Tijekom vašeg poziva:



1. Pritisnite  i broj željene slušalice (1-5).
2. Pritisnite OK za pozivanje ili Kraj za poništavanje pozivanja i nastavka razgovora s pozivateljem.
3. Kada druga slušalica primi poziv, možete najaviti pozivatelja.
4. Pritisnite  kako biste izvršili prebacivanje ili  za prebacivanje između oba pozivatelja.

Ako druga slušalica ne primi poziv, pritisnite Kraj za nastavak razgovora s vašim prvotnim pozivateljem.

##### Trosmjerna konferencija

Možete uspostaviti trosmjernu konferenciju između dva interna korisnika i jednog vanjskog pozivatelja.





Tijekom uspostavljanja vanjskog poziva:



1. Pritisnite  i broj željene slušalice (1-5).
2. Pritisnite OK kako biste potvrdili.
3. Kada druga slušalice primi poziv, možete najaviti pozivatelja.
4. Pritisnite Prid. se za početak konferencijskog poziva. Na zaslonu se pojavljuje Konferen. poziv.
5. Pritisnite  kako biste prekinuli poziv.

## Handsfree opcija

Pomoću handsfree opcije možete razgovarati sa pozivateljem bez držanja slušalice. Ostale osobe u sobi također mogu slušati vaš razgovor preko zvučnika.

### Pozivanje pomoću handsfree opcije

1. Birajte broj i pritisnite .
2. Ponovno pritisnite . Ikona  se pojavljuje te svoj poziv možete čuti preko zvučnika na slušalici.
3. Pritisnite  za prebacivanje poziva sa slušalice na zvučnik.
4. Pritisnite  za prekid poziva.

Tijekom poziva pomoću handsfree opcije pritisnite  or  za podešavanje zvuka.

### Primanje poziva pomoću handsfree opcije





Kada telefon zazvoni dvaput pritisnite  za primanje poziva pomoću handsfree opcije.

## Ponovno biranje broja

U popisu ponovno biranih brojeva spremjeno je posljednjih 20 biranih telefonskih brojeva. Odaberite bilo koji od tih brojeva za ponovno pozivanje, brisanje ili spremanje u imenik.

Ponovno birani brojevi mogu imati najviše 32 znamenke.

### Biranje broja iz popisa ponovno biranih brojeva

1. Pritisnite . Prikazati će se posljednji birani broj.
2. Pritisnite  ili  za pomicanje do željenog broja.
3. Pritisnite  kako biste birali broj.

## Spremanje broja iz popisa ponovno biranih brojeva u imenik

Pogledajte odjeljak "Kopiranje broja u Popisu poziva u imenik" na stranici 25 za pomoć te odaberite opciju Birani pozivi.

## Brisanje ponovno biranih brojeva / brisanje svih ponovno biranih brojeva





Pogledajte odjeljak "Brisanje ponovno biranih brojeva / brisanje svih ponovno biranih brojeva" na stranici 14 za pomoć te odaberite opciju Birani pozivi.

## Zaključavanje tipkovnice

Tipkovnicu možete zaključati kako je ne biste slučajno aktivirali dok nosite slušalicu.

### VAŽNO



Iako je tipkovnica zaključana, možete primati dolazne pozive i koristiti se slušalicom. Nakon završetka poziva, tipkovnica će se opet zaključati.

1. Pritisnite i držite . Na zaslonu se pojavljuje . Za otključavanje tipkovnice:
2. Pritisnite Otključ. Na zaslonu se pojavljuje . Pritisnite # za otključ.tipki.
3. Pritisnite .

## Paging/ Nađi slušalicu

Možete upozoriti korisnika telefona da su traženi ili locirati izgublenu slušalicu.

Paging pozivi ne mogu se primiti preko slušalice.

1. Pritisnite  na bazi. Sve slušalice registrirane na bazi će zvoniti i na njihovim će se zaslonima pojaviti Pozivanje.
2. Ponovno pritisnite  na bazi za zaustavljanje zvonjenja ili, na bilo kojoj od slušalica pritisnite Zaust. ili bilo koju tipku kako bi slušalice prestale zvoniti.

## Imenik

U imenik možete spremiti do 100 imena i brojeva. Imena mogu imati najviše 12 znakova, dok brojevi mogu imati najviše 24 znamenki. Možete odabrati između različitih melodija zvona.

### POTRAGA ABECEDNIM REDOM

Pritisnite 

Ili

Pritisnite Imena.

Pretraži se pojavljuje. Pritisnite Odaberi.

Prikazati će se popis unosa.

Unesite prvo slovo željenog imena. Prikazati će se prvo ime koje započne s tim slovom.

Pomičite  za pregled ostalih unosa koji započinju tim slovom.

## Spremanje imena i brojeva

Ukoliko ste pretplaćeni na mrežnu uslugu prikaza pozivatelja ili se umjesto broja pojavi ime pozivatelja, spremite cijeli telefonski broj, uključujući pozivni broj, u vaš imenik.

Pod jednim imenom možete spremiti više brojeva, no kako biste izbjegli nepotrebne dvostruke unose, jedan broj možete spremiti samo jednom.



1. Iz stanja mirovanja pritisnite Imena. Prikazati će se izbornik imenika.
2. Pretraži se pojavljuje. Pomičite  do Dodaj unos i pritisnite Odaberi.
3. Unesite ime i pritisnite OK.

*Prilikom spremanja imena, prvo slovo je veliko početno slovo a ostala su mala slova.*

*Za ručnu promjenu veličine slova pritisnite .*

*Za umetanje pauze u polju broja, pritisnite i držite .*

*Za spremanje ponovno biranog broja u polju s brojevima, pritisnite .*

4. Unesite broj i pritisnite Spremi.
5. Pomičite  ili  do željenog tona zvona i pritisnite Odaberi. Na zaslonu se pojavljuje <IME> Spremljeno te se automatski vraćate na izbornik imenika.

6. Pritisnite Back(Natrag) kako biste se vratili na prethodnu razinu u Izborniku ili  kako biste se vratili u stanje mirovanja.

### UNOŠENJE IMENA

*Pomoću slova na tipkovnici unesite ime, npr. za unos slova TOM:*



*Jednom pritisnite  kako biste unijeli slovo T.*

*Triput pritisnite  za unos slova O.*

*Jednom pritisnite  za unos slova M.*

### SAVJETI PRILIKOM PISANJA

*Pritisnite  za brisanje posljednjeg znaka ili znamenke.*

*Pritisnite  ili  za pomicanje unaprijed/ unatrag kroz znakove/ znamenke.*

*Pritisnite  za promjenu veličine slova.*

*Pritisnite  za umetanje razmaka.*



*Pritisnite  za umetanje ostalih interpunkcijskih znakova.*

*Morate unijeti ime kako biste sačuvali broj.*





## Tijekom poziva otvorite imenik

1. Tijekom razgovora pritisnite Imena.
2. Pritisnite Moguć. za Odaberi opcije Dodaj unos, Pokaži detalje, Uredi unos ili Izbrisi unos.

## Pregled unosa

1. Pritisnite . Prikazuje se prvi unos.
2. Pomičite  ili  do željenog unosa ili tražite abecednim redom.
3. Pritisnite Moguć.. Na zaslonu se pojavljuje Pokaži detalje.
4. Pritisnite Odaberi za prikaz imena, broja i melodije zvona.
5. Pritisnite Biraj za pozivanje broja ili Back(Natrag) za vraćanje na prethodnu razinu.

## Biranje broja

1. Iz stanja mirovanja pritisnite . Prikazuje se prvi unos.
2. Pomičite  ili  do željenog unosa ili tražite abecednim redom.
3. Pritisnite  kako biste birali prikazani broj.

## Uređivanje imena i broja

1. Pritisnite **▼**.
2. Pomičite **▲** ili **▼** kako biste odabrali željeni broj.
3. Pritisnite **Moguć.** i pomičite **▼** do **Uredi unos** i pritisnite **Odaberi**.
4. Pritisnite **Izbriši** za brisanje znakova, pomoću tipkovnice unesite nove znakove i onda pritisnite **OK**.
5. Pritisnite **Izbriši** za brisanje znamenki, pomoću tipkovnice unesite nove znamenke i onda pritisnite **Spremi**.
6. Pomičite **▲** ili **▼** do željenjje melodije i pritisnite **Odaberi** za spremanje unosa.
7. Pritisnite **Back(Natrag)** za vraćanje na prethodnu razinu u izborniku.

## Uređivanje melodije zvona

1. Pritisnite **▼**.
2. Pomičite **▲** ili **▼** kako biste odabrali željeni broj.
3. Pritisnite **Moguć.** i pomičite **▼** do **Ton zvona** i pritisnite **Odaberi**.
4. Pomičite **▲** ili **▼** do željenog tona zvona ili odaberite **Zadana melodija** i pritisnite **Odaberi**.
5. Pritisnite **Back(Natrag)** za vraćanje na prethodnu razinu u izborniku.

## Brisanje unosa

1. Pritisnite **▼**.
2. Pomičite **▲** ili **▼** kako biste odabrali željeni broj.
3. Pritisnite **Moguć.** i pomičite **▼** do **Izbriši unos** i pritisnite **Odaberi**.
4. Pritisnite **Da** kako biste potvrdili ili **Ne** za poništavanje.
5. Pritisnite **Back(Natrag)** za povratak u stanje pripravnosti.

## Brisanje čitavog imenika

1. Pritisnite **Imena**.
2. Pomičite **▲** ili **▼** do **Izbriši imenik** i pritisnite **Odaberi**.
3. Pritisnite **Da** kako biste potvrdili ili **Ne** za poništavanje.
4. Pritisnite **Back(Natrag)** za povratak u stanje pripravnosti.

## Kopiranje unosa u drugu slušalicu

Ukoliko je više slušalica registrirano na vašoj bazi D1111, možete kopirati unose s jedne slušalice na drugu.

1. Pritisnite **▼**.
2. Pomičite **▲** ili **▼** kako biste odabrali željeni broj.
3. Pritisnite **Moguć.** i pomičite **▼** do **kopiraj unos** i pritisnite **Odaberi**.
4. Na telefon se pojavljuje. Pritisnite **Odaberi**.
5. Prikazuju se dostupne slušalice. Pomičite **▲** ili **▼** do željene slušalice i pritisnite **Odaberi**. **Kopiraj imenik?** se prikazuje na slušalici na koju želite kopirati imenik. Pritisnite **Da** kako biste prihvatili ili **Ne** kako biste poništili. Kada je kopiranje izvršeno, na slušalici s koje šaljete imenik pojavljuje se **<IME> kopirano**.
6. Pritisnite **Back(Natrag)** za vraćanje na prethodnu razinu u izborniku.

## Kopiranje čitavog imenika na drugu slušalicu

U samo nekoliko minuta možete prebaciti sve kontakte iz svojeg imenika u drugi telefon.

Na slušalici s koje prebacujete imenik:

1. Pritisnite **Imena**.
2. Pomičite **▼** do **Kopiraj imenik** i pritisnite **Odaberi**.
3. Na telefon se pojavljuje. Pritisnite **Odaberi**.
4. Prikazuju se dostupne slušalice. Pomičite **▲** ili **▼** do željene slušalice i pritisnite **Odaberi**. Kada je kopiranje završeno, na zaslonu se pojavljuje broj kopiranih unosa.
5. Press Pritisnite **Back(Natrag)** za vraćanje na prethodnu razinu u izborniku.

Na slušalici koja prima imenik:

1. Na zaslonu se pojavljuje **Kopiraj imenik?** Pritisnite **Da** za početak kopiranja ili **Ne** za poništavanje.

## Status memorije

Možete provjeriti koliko vam je još ostalo memorije u imeniku.

1. Pritisnite **Imena**.
2. Pomičite **▼** do **Status memorije** i pritisnite **Odaberi**.
3. Na zaslonu se pojavljuju **Iskoriš.** memorija i **Slobod.** memorija.
4. Pritisnite **Back(Natrag)** za vraćanje na prethodnu razinu u izborniku.









## 4. Postavke slušalice

### Ton zvona slušalice

Možete postaviti različite tonove zvona za vanjske i interne pozive.

Odaberite između 10 različitih tonova zvona.





Čuti ćete zvuk svake koju odaberete.

1. Pritisnite Izbornik, pomičite  do Postavke i pritisnite Odaberi.
2. Postavi telefon će se osvijetliti. Pritisnite Odaberi.
3. Ton zvona će se osvijetliti. Pritisnite Odaberi.
4. Pritisnite  ili  kako bi se osvijetlio Vanjski poziv ili Unutarnji poziv. Pritisnite Odaberi kako biste potvrdili.
5. Pomičite  ili  kako biste odabrali željeni ton zvona.
6. Pritisnite Odaberi kako biste potvrdili.
7. Pritisnite Back(Natrag) kako biste se vratili na prethodnu razinu u Izborniku ili  kako biste se vratili u stanje mirovanja.

### Jačina zvona telefona



Slušalica ima 5 postavki vezanih za jačinu zvona i isključeno zvono.



Ako je jačina zvona postavljena na Isključeno, prikazati će se ikona .

1. Pritisnite Izbornik, pomičite  do Postavke i pritisnite Odaberi.
2. Postavi telefon će se osvijetliti. Pritisnite Odaberi.
3. Pomičite  do Glasn. tona zvona i pritisnite Odaberi.
4. Press Pritisnite  ili  za prikaz željene razine jačine zvuka. Pritisnite Spremi kako biste potvrdili.
5. Pritisnite Back(Natrag) kako biste se vratili na prethodnu razinu u Izborniku ili  kako biste se vratili u stanje mirovanja.

### Glasnoća sluš.

Pomoću ove opcije možete podesiti glasnoću slušalice na telefonu. Odaberite između 8 razina glasnoće.



1. Pritisnite Izbornik, pomičite  do Postavke i pritisnite Odaberi.
2. Postavi telefon će se osvijetliti. Pritisnite Odaberi.
3. Pomičite  do Glasnoća sluš. i pritisnite Odaberi.

4. Pritisnite  ili  za Odaberi željene razine glasnoće. Pritisnite Spremi kako biste potvrdili.
5. Pritisnite Back(Natrag) kako biste se vratili na prethodnu razinu u Izborniku ili  kako biste se vratili u stanje mirovanja.

### Ime telefona

Ukoliko na vašoj bazi postoji više registriranih telefona, svakom telefonu možete dati ime kako biste lakše razlikovali telefone.





Ime može imati najviše 10 znakova.

1. Pritisnite Izbornik, pomičite  do Postavke i pritisnite Odaberi.
2. Postavi telefon se prikazuje. Pritisnite Odaberi.
3. Pomičite  do Ime telefona i pritisnite Odaberi.
4. Pomoću tipkovnice unesite ime i pritisnite Spremi.
5. Pritisnite Back(Natrag) kako biste se vratili na prethodnu razinu u Izborniku ili  kako biste se vratili u stanje mirovanja.







### Jezik

Dostupni su sljedeći jezici:

Engeski, Türkçe, Cesky, Magyar, Slovensky, Hrvatski, Ελληνικά, Polski i Romana.





1. Pritisnite Izbornik, pomičite  do Postavke i pritisnite Odaberi.
2. Postavi telefon će se osvijetliti. Pritisnite Odaberi.
3. Pomičite  do  Jezik i pritisnite Odaberi.
4. Pomičite  ili do željenog jezika i pritisnite Odaberi.
5. Pritisnite Back(Natrag) kako biste se vratili na prethodnu razinu u Izborniku ili  kako biste se vratili u stanje mirovanja.

### Pozadina

1. Pritisnite Izbornik, pomičite  do Postavke i pritisnite Odaberi.
2. Postavi telefon će se osvijetliti. Pritisnite Odaberi.
3. Pomičite  do Pozadina i pritisnite Odaberi.
4. Pomičite  ili  do željene pozadine i pritisnite Prikaži.
5. Na preglednom zaslonu pomičite  ili  kako biste vidjeli dostupne pozadine.

6. Pritisnite **Uporaba** kako biste potvrdili odabranu pozadinu.
7. Pritisnite **Back(Natrag)** kako biste se vratili na prethodnu razinu u Izborniku ili  kako biste se vratili u stanje mirovanja.





## Boja izbornika

1. Pritisnite **Izbornik**, pomičite  do **Postavke** i pritisnite **Odaberi**.
2. Postavi telefon će se osvijetliti. Pritisnite **Odaberi**.
3. Pomičite  do **Boja izbornika** i pritisnite **Odaberi**.
4. Pomičite  ili  za **Odaberi** željene boje: plava, narančasta ili ružičasta, te pritisnite **Odaberi**.
5. Pritisnite **Back(Natrag)** kako biste se vratili na prethodnu razinu u Izborniku ili  kako biste se vratili u stanje mirovanja.

## Čuvar zaslona





Kada je čuvar zaslona postavljen na **Sat**, pojavljuje se analogni sat.

Čuvar zaslona se pojavljuje nakon isključenja pozadinskog osvijetljenja u stanju pripravnosti. Za promjenu vremena trajanja pozadinskog osvijetljenja, pogledajte **Vremensko ograničenje svjetla**.

1. Pritisnite **Izbornik**, pomičite  do **Postavke** i pritisnite **Odaberi**.
2. Postavi telefon će se osvijetliti. Pritisnite **Odaberi**.
3. Pomičite  do **Čuvar zaslona** i pritisnite **Odaberi**.
4. Pomičite  ili  za postavljanje čuvara zaslona na **Sat** ili **Isključeno**.
5. Pritisnite **Odaberi** kako biste odabrali **Sat**.
6. Pritisnite kako **Back(Natrag)** biste se vratili na prethodnu razinu u Izborniku ili  kako biste se vratili u stanje mirovanja.





## Vr. ogran. svjetla

Postavite vrijeme trajanja pozadinskog osvijetljenja nakon što se slušalica vrati u zaslon stanja pripravnosti.

1. Pritisnite **Izbornik**, pomičite  do **Postavke** i pritisnite **Odaberi**.
2. Postavi telefon će se osvijetliti. Pritisnite **Odaberi**.
3. Pomičite  do **Vr. ogran. svjetla** i pritisnite **Odaberi**.
4. Pomičite  ili  za postavljanje vremenskog trajanja osvijetljenja i pritisnite **Odaberi**.





5. Pritisnite **Back(Natrag)** kako biste se vratili na prethodnu razinu u Izborniku ili  kako biste se vratili u stanje mirovanja.

## Kontrast zaslona

1. Pritisnite **Izbornik**, pomičite  do **Postavke** i pritisnite **Odaberi**.
2. Postavi telefon će se osvijetliti. Pritisnite **Odaberi**.
3. Pomičite  do **Kontrast prikaza** i pritisnite **Odaberi**.
4. Pomičite  ili  za **Nisko**, **Srednje** ili **Visoko** te pritisnite **Odaberi**.
5. Pritisnite **Back(Natrag)** kako biste se vratili na prethodnu razinu u Izborniku ili  kako biste se vratili u stanje mirovanja.





## Auto razgovor

Ako uključite auto razgovor, prilikom primanja dolaznog poziva možete se javiti samo podizanjem slušalice s punjača. Ne trebate pritisnuti .

1. Pritisnite **Izbornik**, pomičite  do **Postavke** i pritisnite **Odaberi**.
2. Postavi telefon će se osvijetliti. Pritisnite **Odaberi**.
3. Pomičite  do **Auto razgovor** i pritisnite **Odaberi**.
4. pomičite  ili  do **Uključeno** ili **Isključeno** i pritisnite **Odaberi**.
5. Pritisnite **Back(Natrag)** kako biste se vratili na prethodnu razinu u Izborniku ili  kako biste se vratili u stanje mirovanja.

## Ton tipki

Kada pritisnete tipku na slušalici D1111, začuti ćete zvuk. Zvuk tipki možete uključiti ili isključiti.





1. Pritisnite **Izbornik**, pomičite  do **Postavke** i pritisnite **Odaberi**.
2. Postavi telefon će se osvijetliti. Pritisnite **Odaberi**.
3. Pomičite  do **Ton tipki** i pritisnite **Odaberi**.
4. Pomičite  ili  do **Isključeno** ili **Uključeno** te pritisnite **Odaberi**.
5. Pritisnite **Back(Natrag)** kako biste se vratili na prethodnu razinu u Izborniku ili  kako biste se vratili u stanje mirovanja.

## PABX pristupni kod

Ukoliko je vaš D1111 uređaj spojen na telefonsku centralu, možda ćete morati unijeti jednoznamenakasti pristupni kod kako biste se mogli spojiti na vanjsku liniju.

Pristupni kod će se pojaviti na početku telefonskog broja na zaslonu.

Pristupni kod se neće koristiti kada sami birate broj (za razliku od broja iz imenika). Ova vam opcija omogućuje uspostavljanje poziva na ostale priključke telefonske centrale.





1. Pritisnite Izbornik, pomičite  do Postavke i pritisnite Odaberi.
2. Postavi telefon će se osvijetliti. Pritisnite Odaberi.
3. pomičite  do PABX prist. kod i pritisnite Odaberi.
4. Pomičite  ili  do Uključeno, Isključeno ili Postavi kod i pritisnite Odaberi. Ako odaberete Postavi kod, unesite pristupni kod telefonske centrale, npr. 9 i pritisnite Spremi.
5. Pritisnite Back(Natrag) kako biste se vratili na prethodnu razinu u Izborniku ili  kako biste se vratili u stanje mirovanja.

## 5. Postavke baze

### Ton zvona baze







Odaberite između 5 različitih tonova zvona baze.

Čuti ćete zvuk svake koju odaberete.

1. Pritisnite Izbornik, pomičite  do Postavke i pritisnite Odaberi.
2. Pomičite  do Postavi bazu i pritisnite Odaberi.
3. Ton zvona će se osvijetliti. Pritisnite Odaberi.
4. Pomičite  ili  do željenog tona zvona.
5. Pritisnite Odaberi kako biste potvrdili.
6. Pritisnite Back(Natrag) kako biste se vratili na prethodnu razinu u Izborniku ili  kako biste se vratili u stanje mirovanja.







### Glasnoća tona zvona baze

Slušalica ima 5 postavki vezanih za jačinu zvona i isključeno zvono.

1. Pritisnite Izbornik, pomičite  do Postavke i pritisnite Odaberi.
2. Pomičite  do Postavi bazu i pritisnite Odaberi.
3. Pomičite  do Glasn. tona zvona i pritisnite Odaberi.
4. Pritisnite  ili  za Odaberi željene razine glasnoće. Pritisnite Odaberi kako biste potvrdili.
5. Pritisnite Back(Natrag) kako biste se vratili na prethodnu razinu u Izborniku ili  kako biste se vratili u stanje mirovanja.

### Mod biranja





Vaš je D1111 postavljen na tonsko biranje. U uobičajenim okolnostima ovu postavku ne trebate mijenjati. Modovi biranja su tonsko ili pulsno biranje.

1. Pritisnite Izbornik, pomičite  do Postavke i pritisnite Odaberi.
2. Pomičite  do Postavi bazu i pritisnite Odaberi.
3. Pomičite  do Mod biranja i pritisnite Odaberi.
4. Pritisnite  ili  za Odaberi Pulsno ili Tonsko i pritisnite Odaberi kako biste potvrdili.
5. Pritisnite Back(Natrag) kako biste se vratili na prethodnu razinu u Izborniku ili  kako biste se vratili u stanje mirovanja.



## Prioritet zvona



Ukoliko baza ima više registriranih slušalica, možete postaviti da jedna slušalica zvoni prije ostalih slušalica. Pomoću ove opcije korisnik jedne slušalice može prvi primiti poziv, poput recepcionera.

Odaberite **Svi telefoni** ako želite da sve slušalice zvuče u isto vrijeme ili **Odaberi telefon** za **Odaberi slušalice** koja će zvoniti dva puta prije negli ostali telefoni.

1. Pritisnite **Izbornik**, pomičite  do **Postavke** i pritisnite **Odaberi**.
2. Pomičite  do **Postavi bazu** i pritisnite **Odaberi**.
3. Pomičite  do **Prioritet zvona** i pritisnite **Odaberi**.
4. Pritisnite  ili  za **Odaberi Svi telefoni** ili **Odaberi telefon** i pritisnite **Odaberi**.







Ukoliko odaberete **Odaberi telefon**, prikazati će se svi dostupni telefoni.

Pomičite  ili  do željenog telefona i pritisnite **Odaberi**.

Pomičite  ili  do brojeva zvona koje želite postaviti (odaberite između 2, 4 ili 6) i pritisnite **Odaberi**.

5. Pritisnite **Back(Natrag)** kako biste se vratili na prethodnu razinu u **Izborniku** ili  kako biste se vratili u stanje mirovanja.







## Mod pon. poziva

1. Pritisnite **Izbornik**, pomičite  do **Postavke** i pritisnite **Odaberi**.
2. Pomičite  do **Postavi bazu** i pritisnite **Odaberi**.
3. Pomičite  do **Mod pon. poz.** i pritisnite **Odaberi**.
4. Pritisnite  ili  za **Odaberi Pon. poziv 1** ili **Pon. poziv 2** i pritisnite **Odaberi** kako biste potvrdili.
5. Pritisnite **Back(Natrag)** kako biste se vratili na prethodnu razinu u **Izborniku** ili  kako biste se vratili u stanje mirovanja.

## Prvo zvono

Ako ste se pretplatili na mrežnu uslugu prikaza pozivatelja, vaš D1111 telefon neće zvoniti dok ne primi i dok se ne prikažu podaci o pozivatelju.





Međutim ukoliko želite da vaš telefon zvoni bez čekanja na prikaz podataka pozivatelja, uključite **Prvo zvono**. Prvo zvono koje ćete začuti biti će prethodno namješteni ton zvona. Možete ga promijeniti u bilo koji drugi ton zvona jednom kad se na zaslonu pojave podaci o pozivatelju.

1. Pritisnite **Izbornik**, pomičite  do **Postavke** i pritisnite **Odaberi**.
2. Pomičite  do **Postavi bazu** i pritisnite **Odaberi**.
3. Pomičite  do **Prvo zvono** i pritisnite **Odaberi**.
4. Pritisnite  ili  do **Uključeno** ili **Isključeno** i pritisnite **Odaberi** kako biste potvrdili.
5. Pritisnite **Back(Natrag)** kako biste se vratili na prethodnu razinu u **Izborniku** ili  kako biste se vratili u stanje mirovanja.

## PIN sustava

PIN sustava se koristi prilikom mijenjanja pojedinih postavki i registracije/odjavljivanja. Početna je postavka 0000. Možete je promijeniti u vlastitu u najviše 8 znamenki.

Kada unesete PIN, znamenke se pojavljuju u sljedećem obliku: \*\*\*\*.



1. Pritisnite **Izbornik**, pomičite  do **Postavke** i pritisnite **Odaberi**.
2. Pomičite  do **Postavi bazu** i pritisnite **Odaberi**.
3. Pomičite  do **PIN sustava** i pritisnite **Odaberi**.
4. Unesite stari PIN (početna postavka 0000) i pritisnite **OK**.
5. Unesite novi PIN i pritisnite **OK**.
6. Ponovno unesite novi PIN i pritisnite **OK**.
7. Pritisnite **Back(Natrag)** kako biste se vratili na prethodnu razinu u **Izborniku** ili  kako biste se vratili u stanje mirovanja.

## Povratak na početne postavke

Vaš D1111 uređaj možete vratiti na njegove početne (originalne) postavke.

To neće utjecati na imenik, popis poziva ili podatke korisnika, uključujući osobne/ snimljene odlazne poruke i poruke na telefonskoj tajnici.

Sve registrirane slušalice u bazi i dalje će ostati registrirane. Resetirati će se sve postavke teksta, tajnice i baze.

1. Pritisnite **Izbornik**, pomičite  do **Postavke** i pritisnite **Odaberi**.
2. Pomičite  do **Postavi bazu** i pritisnite **Odaberi**.
3. Pomičite  do **Glavno reset.** i pritisnite **Odaberi**.
4. Odaberite **Da** kako biste potvrdili ili **Ne** kako biste poništili.
5. Unesite PIN sustava (početna postavka 0000) i pritisnite **OK**. Na zaslonu će se pojaviti **Reset. završeno** te će se uređaj resetirati.





## Početne postavke

Ime telefona	Telefon
Ton zvona slušalice	Melodija 3
Jačina zvona telefona	3
Glasnoća slušal.	4
Ton tipki	Uključeno
Auto razgovor	Uključeno
Čuvar zaslona	Sat
Ton zvona baze	Melodija 1
Glasnoća tona zvona baze	3
Mod biranja	Ton
Prvo zvono	Isključeno
PIN sustava	0000
ECO način	Isključeno
Sobni Monitor	Isključeno
Telefonska tajnica	Uključeno
Odlazna poruka	Odgovori i snimi
Odgoda zvona	6 zvona

## ECO način

Z smanjenje razine potrošnje električne energije, izaberite nisku potrošnju električne energije ili ECO način. Kada je ECO način postavljen na Uključeno, smanjiti će se potrošnja električne energije u bazi.

Za postavljanje ECO načina u Uključeno ili Isključeno:

1. Pritisnite Izbornik, pomičite  do Postavke i pritisnite Odaberi.
2. Pomičite  do Postavi bazu i pritisnite Odaberi.
3. Pomičite  do ECO mod i pritisnite Odaberi.
4. Pritisnite  ili  za Odaberi Uključeno ili Isključeno i pritisnite Odaberi kako biste potvrdili.

Na zaslonu će se prikazati Postavi na UKLJ. ili Postavi na ISKLJ., ovisno o Odaberiu te će se začuti zvuk u znak potvrde.

Ikona signala u ECO načinu

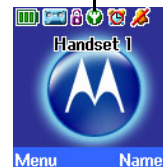

Kada je UKLJUČENO, ikona  će se pojaviti umjesto uobičajene ikone signala.



### NAPOMENA

Kada je ECO način postavljen na UKLJUČENO, domet telefona biti će smanjen.

## 6. Sat i alarm

### Datum i vrijeme







Ukoliko ste pretplaćeni na mrežnu uslugu prikaza pozivatelja, baza postavlja datum i vrijeme na svim registriranim slušalicama tijekom primanje poziva. Na svakoj slušalici možete ručno postaviti vrijeme.

1. Pritisnite Izbornik, pomičite  do Sat i alarm i pritisnite Odaberi.
2. Datum i vrijeme će se označiti. Pritisnite Odaberi.
3. Unesite datum koristeći prikaz DD/MM/YY.
4. Unesite ime i pritisnite Spremi.
5. Pritisnite Back(Natrag) kako biste se vratili na prethodnu razinu u Izborniku ili  kako biste se vratili u stanje mirovanja.

### Postavljanje alarma

Kada je alarm postavljen, na zaslonu se pojavljuje ikona .

Svaki telefon može imati različite postavke alarma.





1. Pritisnite Izbornik, pomičite  do Sat i alarm i pritisnite Odaberi.
2. Pomičite  do Alarm i pritisnite Odaberi.
3. Pritisnite  ili  za Odaberi Uključeno i pritisnite Odaberi.
4. Pritisnite  ili  za Odaberi Jednokratno, Pon - pet ili Dnevno i pritisnite Odaberi.
5. Unesite željeno vrijeme alarma i pritisnite Spremi.
6. Pritisnite Back(Natrag) kako biste se vratili na prethodnu razinu u Izborniku ili  kako biste se vratili u stanje mirovanja.

*Ukoliko je alarm postavljen na Jednom, ikona  nestaje sa zaslona.*

*Ukoliko je alarm postavljen na Dnevno ili Pon - pet, ikona  ostaje na zaslonu.*

### Uključen/ isključen alarm

Jednom kada postavite alarm, možete ga uključiti ili isključiti.

1. Pritisnite Izbornik, pomičite  do Sat i alarm i pritisnite Odaberi.
2. Pomičite  do Alarm i pritisnite Odaberi.
3. Pritisnite  ili  kako biste odabrali Uključeno ili Isključeno i pritisnite Odaberi.
4. Pritisnite Back(Natrag) za vraćanje na prethodnu razinu u Izborniku.





### Isključenje zvona alarma

Kada se alarm aktivira, pritisnite Zaust..

*Ukoliko koristite telefon za uspostavu poziva kada se treba aktivirati alarm, ikona  trepće i začuti ćete zvuk upozorenja.*

### Format vremena

Unesite vrijeme u 12-satnom ili 24-satnom prikazu vremena.



1. Pritisnite Izbornik, pomičite  do Sat i alarm i pritisnite Odaberi.
2. Pomičite  do Format vremena i pritisnite Odaberi.
3. Pritisnite  ili  za Odaberi 12 sati ili 24 sata prikaza vremena i pritisnite Odaberi.
4. Pritisnite Back(Natrag) za vraćanje na prethodnu razinu u Izborniku.

## 7. Podsjetnik



### Dodavanje novog događaja



Koristite vaš D1111 uređaj kako bi vas podsjetio na najviše 5 događaja kao što su rođendani, godišnjice ili dogovori. Unos može imati najviše 24 znakova.

Unesena tema može imati najviše 24 znaka.

1. Pritisnite Izbornik, pomičite  do Podsjetnik i pritisnite Odaberi.
2. Ako nema pethodno spremljenog događaja, Dodaj događaj će se osvijetliti. Pritisnite Odaberi.  
Ili  
Ako su događaji već spremljeni, prikazati će se u popisu. Pritisnite Moguć.. Dodaj događaj je istaknut. Pritisnite Odaberi.
3. Unesite ime i pritisnite Spremi.
4. Unesite datum (DD/MM) i pritisnite Spremi.
5. Unesite vrijeme (SS:MM) i pritisnite Spremi. Ukoliko je prikaz vremena 12-satni, odaberite am ili pm.
6. Pritisnite  ili  za Odaberi Bešumno ili Alarm i pritisnite Odaberi.

Ukoliko pritisnete Alarm:

Pomičite  ili  kako biste odabrali Jednokratno ili Godišnje i pritisnite Odaberi.

Ukoliko ste odabrali Jednokratno, pomičite  ili  kada želite da se aktivira podsjetnik - U vrijeme događaja ili 30 min prije. Pritisnite Odaberi. Zaslom pokazuje Spremljeno.

Ukoliko ste odabrali Godišnje, alarm će se aktivirati u vrijeme događaja.

7. Pritisnite Back(Natrag) kako biste se vratili na prethodnu razinu u Izborniku ili  kako biste se vratili u stanje mirovanja.





*Ukoliko želite odabrati bešuman podsjetnik, događaj će se pojaviti na zaslonu, no neće se aktivirati alarm.*

*Kada je memorija događaja puna, na zaslonu se pojavljuje poruka Memorija puna. Morate izbrisati događaj prije dodavanja novog.*





### Isključenje zvona podsjetnika

1. Na zaslonu se pojavljuje događaj. Pritisnite Prikaži za zaustavljanje alarma i pogledajte detalje o događaju. Ili pritisnite Back(Natrag) za zaustavljanje alarma i povratak u stanje pripravnosti. Ukoliko niste pritisnuli tipku, alarm će se deaktivirati nakon jedne minute.



### Prikaz detalja podsjetnika



1. Pritisnite Izbornik, pomičite  do Podsjetnik i pritisnite Odaberi.
2. Na zaslonu će se pojaviti spremljeni događaji. Ukoliko je potrebno, pomičite  do željenog događaja i pritisnite Moguć..
3. Pomičite  do Pokaži detalje i pritisnite Odaberi. Na zaslonu će se pojaviti opis, datum i vrijeme podsjetnika.
4. Pritisnite Back(Natrag) kako biste se vratili na prethodnu razinu u Izborniku ili  kako biste se vratili u stanje mirovanja.

### Uređivanje podsjetnika

1. Pritisnite Izbornik, pomičite  do Podsjetnik i pritisnite Odaberi.
2. Na zaslonu će se pojaviti spremljeni događaji. Ukoliko je potrebno, pomičite  do željenog događaja i pritisnite Moguć..
3. Pomičite  do Uredi događaj i pritisnite Odaberi.
4. Uredite događaj i pritisnite Spremi.
5. Uredite datum i vrijeme i pritisnite Spremi.
6. Pritisnite  ili  za Odaberi Bešumno ili Alarm i pritisnite Odaberi.

Ukoliko pritisnete Alarm:



Pomičite  ili  kako biste odabrali Jednokratno ili Godišnje i pritisnite Odaberi.

Ukoliko ste odabrali Jednokratno, pomičite  ili  kada želite da se aktivira podsjetnik - U vrijeme događaja ili 30 min prije. Pritisnite Odaberi. Zaslom pokazuje Spremljeno.





Ukoliko ste odabrali Godišnje, alarm će se aktivirati u vrijeme događaja.

7. Pritisnite Back(Natrag) kako biste se vratili na prethodnu razinu u Izborniku ili  kako biste se vratili u stanje mirovanja.



## Slanje podsjetnika u obliku tekstualne poruke

1. Pritisnite Izbornik, pomičite  do Podsjetnik i pritisnite Odaberi.
2. Na zaslonu će se pojaviti spremljeni događaji. Pomičite  do željenog događaja i pritisnite Moguć..
3. Pomičite  do Pošalji kao tekst i pritisnite Odaberi.
4. Na zaslonu se pojavljuje događaj. Pritisnite Moguć. za Odaberi opcije Pošalji i unesite broj na koji želite poslati dnevni red.

## Brisanje podsjetnika

1. Pritisnite Izbornik, pomičite  do Podsjetnik i pritisnite Odaberi.
2. Na zaslonu će se pojaviti spremljeni događaji. Pomičite  do željenog događaja i pritisnite Moguć..
3. Pomičite  do Izbrisi događaj i pritisnite Odaberi.
4. Pritisnite Da kako biste potvrdili ili Ne za poništavanje.
5. Pritisnite Back(Natrag) kako biste se vratili na prethodnu razinu u Izborniku ili  kako biste se vratili u stanje mirovanja.

## Brisanje svih podsjetnika

1. Pritisnite Izbornik, pomičite  do Podsjetnik i pritisnite Odaberi.
2. Na zaslonu će se pojaviti spremljeni događaji. Pritisnite Moguć..
3. Pomičite  so Izbrisi sve događ. i pritisnite Odaberi.
4. Pritisnite Da kako biste potvrdili ili Ne za poništavanje.
5. Pritisnite Back(Natrag) kako biste se vratili na prethodnu razinu u Izborniku ili  kako biste se vratili u stanje mirovanja.

## 8. Popisi poziva

### VAŽNO

*Za korištenje prikaza pozivatelja morate biti pretplaćeni na tu uslugu vašeg mrežnog operatera. Možda ćete morati platiti tromjesečnu naknadu.*

Kako bi se ime pozivatelja prikazalo na zaslonu, morate u imenik spremiti čitav telefonski broj, uključujući kod biranja.

Ukoliko je broj pozivatelja spremljen u imeniku, na zaslonu će se pojaviti ime pridruženo tom broju.

Ukoliko broj nije dostupan, poruka Nedostupan se pojavljuje na zaslonu.

Ukoliko je dolazni poziv međunarodni, Međunarodni će se pojaviti na zaslonu.

Ukoliko primete poziv od operatera, Operator će se pojaviti na zaslonu.

Ukoliko primete poziv s telefonske govornice, Tel. govornica će se pojaviti na zaslonu.

Ukoliko primete poziv sa zahtjevom ponovnog zvona, Povrat. zvono će se pojaviti na zaslonu.

### Prikaz pozivatelja

Ukoliko ste pretplaćeni na mrežnu uslugu prikaza pozivatelja, na zaslonu će se pojaviti broj pozivatelja ( ako nije zadržan) prije negoli primite poziv.

Ukoliko su ime i broj pozivatelja već spremljeni u imenik prepoznati, na zaslonu će se umjesto broja prikazati ime pozivatelja.

### Popisi poziva

Svaka slušalica može sačuvati najviše 30 primljenih ili propuštenih poziva i najviše 20 biranih brojeva.



Podaci o pozivatelju su spremljeni u Popisu poziva, bez obzira radi li se primljenom ili propuštenom pozivu. Kada je popis pun, a primete novi poziv, najstariji unos u popisu automatski se briše.









## Upozorenje o novim pozivima

Kada imate propuštenih poziva, na zaslonu se pojavljuje Imate X novih propuštenih poziva. Ako pritisnete Back(Natrag), zaslon se vraća u stanje pripravnosti i pojavljuje se ikona .







## Pregled novih propuštenih poziva

1. Kada ugledate upozorenje o novim pozivima, pritisnite Prikaži. Sad možete pomicati  ili  kako biste pregledali Popis propuštenih poziva.
2. Pritisnite Moguć.. Pokaži detalje je naglašeno. Pritisnite Odaberi kako biste vidjeli broj, datum i vrijeme poziva.
3. Pritisnite Back(Natrag) kako biste se vratili na prethodnu razinu u Izborniku ili  kako biste se vratili u stanje mirovanja.



## Pregled i biranje iz Popisa poziva

1. Pritisnite Izbornik, pomicite  do Liste poziva i pritisnite Odaberi. Propušteni pozivi se pojavljuje na zaslonu. Pomicite  ili  za Odaberi opcije Propušteni pozivi, Priljeni pozivi ili Birani pozivi.
2. Pritisnite Odaberi. Sada možete pomicati  ili  za pregled poziva.
3. Pritisnite Moguć.. Pokaži detalje je naglašeno.
4. Pritisnite Odaberi kako biste vidjeli broj pozivatelja ta datum i vrijeme poziva.
5. Pritisnite Biraj za pozivanje broja.
6. Pritisnite Back(Natrag) kako biste se vratili na prethodnu razinu u Izborniku ili  kako biste se vratili u stanje mirovanja.

## Kopiranje broja u Popisu poziva u imenik







1. Pritisnite Izbornik, pomicite  do Liste poziva i pritisnite Odaberi. Propušteni pozivi se pojavljuje na zaslonu. Ukoliko je potrebno, pomicite  ili  do Priljeni ili Birani pozivi i pritisnite Odaberi.
2. Pomicite  ili  do željenog unosa i pritisnite Moguć..
3. Pomicite  do Spremi broj. Pritisnite Odaberi.
4. Unesite ime i pritisnite OK. Prikazati će se broj, pritisnite Spremi.

Za uređivanje broja koristite opciju Izbriši za brisanje znamenki. Pomoću tipkovnice unesite nove znamenke.

5. Pomicite  ili  do željenog tona zvona i pritisnite Odaberi.
6. Pritisnite Back(Natrag) kako biste se vratili na prethodnu razinu u Izborniku ili  kako biste se vratili u stanje mirovanja.







Pogledajte odjeljke "UNOŠENJE IMENA" i "SAVJETI PRILIKON PISANJA" na stranici 15.

## Slanje tekstualne poruke na broj s Popisa poziva

1. Pritisnite Izbornik, pomicite  do Liste poziva i pritisnite Odaberi. Propušteni pozivi se pojavljuje na zaslonu. Ukoliko je potrebno, pomicite  ili  do Priljeni ili Birani pozivi i pritisnite Odaberi.
2. Pomicite  ili  do željenog unosa i pritisnite Moguć..
3. Pomicite  do Pošalji poruku. Pritisnite Odaberi.
4. Napišite poruku i pritisnite Moguć..
5. Pošalji se pojavljuje. Pritisnite Odaberi. (Možete spremiti, umetnuti simbol, emocikonu ili predložak).
6. Broj je već unešen na zaslonu Pošalji. Pritisnite Pošalji kako biste poslali poruku.
7. Pritisnite Back(Natrag) kako biste se vratili na prethodnu razinu u Izborniku ili  kako biste se vratili u stanje mirovanja.







Za više informacija o tekstualnim porukama pogledajte stranicu 32.

## Brisanje unosa

1. Pritisnite Izbornik, pomicite  do Liste poziva i pritisnite Odaberi. Propušteni pozivi se pojavljuje na zaslonu. Ukoliko je potrebno, pomicite  ili  do Priljeni ili Birani pozivi i pritisnite Odaberi.
2. Pomicite  ili  do željenog unosa i pritisnite Moguć..
3. Pomicite  do Izbriši poziv. Pritisnite Odaberi.
4. Pritisnite Back(Natrag) kako biste se vratili na prethodnu razinu u Izborniku ili  kako biste se vratili u stanje mirovanja.





## Brisanje svih unosa

Možete izbrisati sve unose u individualnom Popisu poziva ili sve unose iz izbornika Popisi poziva.

1. Pritisnite Izbornik, pomičite  do Liste poziva i pritisnite Odaberi. Propušteni pozivi se pojavljuje na zaslonu. Ukoliko je potrebno, pomičite  ili  do opcije Izbrisi pozive i pritisnite Odaberi.
2. Pomičite  ili  za Odaberi opcija Propušteni pozivi, Primljeni pozivi, Birani pozivi ili Svi pozivi. Pritisnite Odaberi.
3. Pritisnite Da kako biste potvrdili ili Ne za poništavanje.
4. Pritisnite Back(Natrag) kako biste se vratili na prethodnu razinu u Izborniku ili  kako biste se vratili u stanje mirovanja.

## 9. Poziv nas čekanju

Morate se pretplatiti na mrežnu uslugu prikaza pozivatelja kako bi vam opcija poziva na čekanju bila dostupna. Možda ćete morati platiti tromjesečnu naknadu.

1. Tijekom poziva začuti ćete lagani zvuk, a na zaslonu će se pojaviti broj pozivatelja ili njegovo ime ako broj odgovara unosu u imeniku. Ukoliko vam te opcije nisu dostupne, na zaslonu se pojavljuje poruka Poziv u čekanju.
2. Pritisnite  kako biste trenutnog pozivatelja stavili na čekanje i primili poziv novog pozivatelja.
3. Ponovno pritisnite  za prebacivanje s jednog na drugog pozivatelja (u nekim zemljama potrebno je birati R + 2).
4. Pritisnite  za prekidanje trenutnog poziva ili  za prekidanje oba poziva.

## 10. Glasovna pošta

Ukoliko ste pretplaćeni na mrežnu uslugu glasovne pošte, vaš će vas telefon upozoriti kada primite nove glasovne poruke.



Ako imate novih glasovnih poruka, poruka Imate novih glasovnih poruka će se pojaviti na zaslonu.

- Pritisnite Poslu. za biranje broja glasovne pošte prethodno postavljenog na telefonu. Ukoliko se broj vaše glasovne pošte razlikuje od broja već spremljenog u telefonu, možete ručno birati vaš broj glasovne pošte.
- Ili pritisnite Back(Natrag) kako biste svoju glasovnu poštu preslušali kasnije. Ikona posjetnika  pojaviti će se na zaslonu.

## 11. Sobni Monitor

Možete koristiti D1111 slušalicu za nadzor zvukova u drugoj prostoriji. Ako zvukovi dosegnu određenu razinu slušalica će automatski nazvati unaprijed postavljeni broj ili drugu slušalicu. Kada je Sobni Monitor postavljen na Uključeno, slušalica će prikazivati Sobni monitor Uključeno, i samo će mikrofon biti aktivan pri nadzoru razina zvukova u prostoriji. Zvučnik i prijamnik će biti postavljeni na Isključeno i slušalica neće zvoniti u slučaju dolazećih poziva.

### Za uključivanje Sobni monitor

1. Pritisnite Izbornik, pomičite  do Ekstra i pritisnite Odaberi. Sobni monitor je označen. Pritisnite Odaberi. Način je označen.
2. Pritisnite Odaberi, pomičite  do Uključeno i pritisnite Odaberi. Postavi na UKLJ. se prikazuje 2 sekunde. Slušalica vraća ekran u stanje mirovanja i prikazuje Sobni monitor Uključeno.  
Za isključivanje Sobni monitor pritisnite Isključeno.



### Za izmjenu razine nadzora

Razina nadzora se može postaviti na Visoko ili Nisko, tvornička postavka je Nisko.

Kako biste povećali osjetljivost Nadzora prostorije:

1. Pritisnite Izbornik, pomičite  do Razina, pritisnite Odaberi i pomičite  ili  za odabir postavke Nisko ili Visoko.



### Za odabir broja za pozivanje

1. Pritisnite Izbornik, pomičite  do Pozvati i pritisnite Odaberi.
2. Pomoću tipki za pomak  ili  odaberite Vanjski ili Interni.

### Vanjski

1. Pritisnite Odaberi i pojavit će se naredba Unesi broj:
2. Unesite broj i pritisnite Spremi. Prikazat će se Spremljeno. Kada je uključen Sobni monitor a razina zvuka dostigne određenu razinu, broj će se automatski birati.

### Interni

1. Pritisnite Odaberi i prikazat će se registrirane slušalice, npr Telefon 2.
2. Pomaknite  ili  kako biste odabrali slušalicu, Sobni monitor će nazvati kao razina buke dostigne određenu razinu.
3. Pritisnite Odaberi i prikazuje se Postavi na telefon 2.

### NAPOMENA

*Ako je registrirana samo jedna slušalica na zaslonu se prikazuje Nedostupno i vraća se na prethodni ekran. Morate registrirati dodatnu slušalicu prije nego će se slušalice prikazati i obaviti unutrašnje pozive.*

### NAPOMENA

*Ako je Sobni monitor aktivirao pozivanje slušalice ili broja i slušalica je u tijeku poziva, čut će se zvuk upozorenja od 3 zvučna signala. Ako se Sobni monitor aktivira neprekidno, zvučni signal upozorenja će se slati svakih 5 sekundi.*

### UPOZORENJE!

*Ovaj proizvod nije namijenjen za upotrebu kao uređaj za nadzor beba i nije zamjena za nadzor odraslih.*

## 12. Telefonska tajnica

Vaš D1111 uređaj može snimiti ukupan broj poruka u trajanju od 12 minuta ili najviše 59 poruka. Svaka poruka traje najviše 3 minute. Osim snimanja dolaznih poruka, na telefonskoj tajnici također možete snimiti dopise namijenjene ostalim korisnicima.

Vašu telefonsku tajnicu možete koristiti:

- na bazi.
- na telefonu.
- daljinski, s bilo kojeg Touchtone™ telefona, pogledajte stranicu 31.

*Postavite datum i vrijeme (ukoliko još niste to učinili) tako da znate kada je pojedina poruka primljena, pogledajte stranicu 22.*

### Upravljačke tipke na bazi



Pritisnite kako biste uključili / isključili telefonsku tajnicu Pritisnite i držite za unos načina Odabera odlazne poruke (OGM).



Pritisnite za preslušavanje svih spremljenih poruka Pritisnite za pauzu ili nastavak preslušavanja



Pritisnite kako biste zaustavili preslušavanje poruke



Preskočite na sljedeću poruku tijekom preslušavanja poruke Odaberite Odgovorite samo na odlaznu poruku dok je namješten način Odabera OGM.



Ponovno preslušavanje trenutne poruke Dvapat pritisnite kako biste se vratili na prethodnu poruku Odaberite Odgovori i snimi odlaznu poruku dok je namješten način Odabera odlazne poruke.



Brisanje trenutne poruke tijekom preslušavanja Pritisnite kako biste izbrisali osobnu OGM dok je namješteno preslušavanje odlazne poruke. Odabrati ćete i preslušati prethodno snimljenu odlaznu poruku.



Povećanje jačine zvuka u zvučniku tijekom preslušavanja poruke.



Smanjenje zvuka u zvučniku

*Za više podataka o odlaznim porukama (OGM), pogledajte stranicu 29.*

### Telefonska sekretarica uključena/ isključena

1. Pritisnite Izbornik, pomičite do Telefonska tajnica i pritisnite Odaberi.
2. Pomičite do Odg. uklj./isklj. i pritisnite Odaberi.
3. Pomičite ili za Odaberi Uključeno ili Isključeno i pritisnite Odaberi.

Kakda je uključena, na zaslonu se pojavljuje ikona

*Možete je uključiti i na bazi pritiskom na na bazi.*

### Odgoda odg.

Odgodom odgovora postaviti ćete tranjanje zvona vašeg D1111 uređaja prije negoli se aktivira telefonska tajnica i otpočne s puštanjem vaše odlazne poruke.

Ovu postavku možete mijenjati između 2 do 9 zvona ili aktivirati opciju Ušteda vremena.







Početna postavka trajanja zvona je 6 zvona.

1. Pritisnite Izbornik, pomičite do Telefonska tajnica i pritisnite Odaberi.
2. Pomičite do Postavke odg. i pritisnite Odaberi.
3. Pomičite ili do Ogdoda odg. i pritisnite Odaberi.
4. Pomičite ili do željene postavke i pritisnite Odaberi.
5. Pritisnite Back(Natrag) za vraćanje na prethodnu razinu u izborniku.

*Za više podataka o opciji Ušteda vremena, pogledajte odjeljak "Daljinska aktivacija telefonske tajnice" na stranici 31.*

## Uključenje/ isključenje tona upozorenja na nove poruke

Kada imate novih poruka, ako je uključen zvuk upozorenja, jednom će se oglasiti zvuk upozorenja na telefonu, a na bazi telefonske tajnice zvuk upozorenja ponavlja se svakih 10 sekundi. Početna postavka je Isključeno.

1. Pritisnite Izbornik, pomičite  do Tel. sekretarica i pritisnite Odaberi.
2. Pomičite  do Postavke odg. i pritisnite Odaberi.
3. Pomičite  ili  do Upoz. Poruke i pritisnite Odaberi.
4. Pomičite  ili  za Odaberi Uključeno ili Isključeno i pritisnite Odaberi.
5. Pritisnite Back(Natrag) za povratak na prethodni izbornik ili tipku  za povratak u stanje pripravnosti.

## Upozorenje na zaslonu

Kada imate nove poruke, na zaslonu se pojavljuje Imate X novih poruka. Ako pritisnete Back(Natrag), zaslon se vraća u stanje pripravnosti i pojavljuje se ikona .

1. Pritisnite Preslušaj i pomičite  ili  do poruke koju želite preslušati. Pritisnite Preslušaj za preslušavanje preslušane poruke.

## Odlazne poruke

Odlazna poruka je poruka koju pozivatelj čuje kada poziv primi telefonska tajnica. Možete odabrati između dvije prethodno snimljene poruke ili snimiti vlastitu.

## Snimanje vlastite odlazne poruke

Vaš D1111 uređaj dobivate s dvije već snimljene poruke, Odgovori i snimi ili Samo odgovori, no ukoliko želite, možete snimiti vlastitu.

### ODGOVORI I SNIMI

*Već snimljena odlazna poruka Odgovori i snimi, koja vašem pozivatelju savjetuje da ostavi poruku, glasi: "Dobar dan, vaš poziv trenutno se ne može primiti, stoga vas molim da nakon zvučnog signala ostavite poruku."*

*Vaša Odgovori i snimi poruka može trajati najviše 3 minute i zamjenjuje prethodno snimljenu poruku.*

### SAMO ODGOVORI





*Već snimljena poruka Samo odgovori, koju pozivatelji čuju, ali ne mogu ostaviti poruku, glasi: "Dobar dan, vaš se poziv trenutno ne može primiti te ne možete ostaviti poruku. Molim vas da nazovete kasnije."*

*Prilikom snimanja vaše poruke Samo odgovori, sjetite se da morate vašeg pozivatelja obavijestiti da ne može ostaviti poruku.*

*Vaša Samo odgovori poruka može trajati najviše 3 minute (maksimalno trajanje snimanja) te zamjenjuje prethodno snimljenu poruku.*



*Međutim preporučljivo je da vaša poruka bude kratka kako bi vam ostalo vremena za snimanje dopisa ili za dolazne poruke ukoliko koristite način Odgovori i snimi.*

Za snimanje vaše odlazne poruke:

1. Pritisnite Izbornik, pomičite  do Tel. sekretarica i pritisnite Odaberi.
2. Pomičite  do Odlazna poruka i pritisnite Odaberi.
3. Snimi je označeno, pritisnite Odaberi.
4. Pomičite  ili  do Odgovori i snimi ili Samo dogovori i pritisnite Odaberi.
5. Na zaslonu se pojavljuje poruka Govorite nakon zvučnog signala.
6. Nakon zvučnog signala, jasno izgovorite svoju poruku u slušalicu i pritisnite Spremi ili  za završetak snimanja.
7. Možete čuti svoju odlaznu poruku. Ako je želite izbrisati, pritisnite Izbrisi tijekom preslušavanja. Ako pritisnete Spremi ili pričekate preslušavanje poruke, ona će se sačuvati.

## Glasovna poruka i jezik odlazne poruke







Dostupne su samo odlazne poruke ukoliko odaberete jedan od sljedećih jezika: Turski, češki, mađarski, slovenski, hrvatski, Ελληνικά, poljski i rumunjski. Ukoliko je odabran jedan od gore navedenih jezika, nisu dostupne glasovne upute.

1. Pritisnite Izbornik, na zaslonu se pojavljuje Tel. sekretarica i pritisnite Odaberi.
2. Pomičite  do Postavke odg. i pritisnite Odaberi.
3. Jezik se pojavljuje na zaslonu, pritisnite Odaberi.
4. Pomičite  ili  do željenog jezika i pritisnite Odaberi kako biste potvrdili.

## Provjera ili brisanje odlaznih poruka







Brisanjem vlastitih odlaznih poruka uautomatski se postavlja početno snimljena odlazna poruka.

Početno postavljenu odlaznu poruku ne možete izbrisati.

1. Pritisnite **Izbornik**, pomičite  do **Tel. sekretarica** i pritisnite **Odaberi**.
2. Pomičite  do **Odlazna poruka** i pritisnite **Odaberi**.
3. Pomičite  do **Preslušaj** i pritisnite **Odaberi**.
4. Pomičite  ili  do **Odgovori** i snimi ili **Samo odgovori** i pritisnite **Odaberi**.
5. Pritisnite  do **Osobni OGM** i pritisnite **Odaberi**.
6. Možete preslušati poruku. Pritisnite **OK** kako biste zaustavili preslušavanje ili pritisnite **Izbrisi** za brisanje osobnog OGM-a.
7. Pritisnite **Back**(Natrag) za vraćanje na prethodnu razinu u izborniku.



## Odaberi načina odlazne poruke

Odaberite odlaznu poruku koju želite da pozivatelji čuju.

1. Pritisnite **Izbornik**, pomičite  do **Tel. sekretarica** i pritisnite **Odaberi**.
2. Pomičite  do **Postavke odg.** i pritisnite **Odaberi**.
3. **Mod odgovora** je označen, pritisnite **Odaberi**.
4. Pomičite  ili  do **Odgovori** i snimi ili **Samo dogovori** i pritisnite **Odaberi**.
5. Ako je osobni OGM spremljen, pritisnite  ili  do **Zadani OGM** ili **Osobni OGM** i pritisnite **Odaberi**. Vaš je **Odaberi** potvrđen. Ako nema spremljenog osobnog OGM-a, postaviti će se **zadani OGM**.
6. Pritisnite **Back**(Natrag) za vraćanje na prethodnu razinu u izborniku.



## Snimanje dopisa

Dopisi se mogu snimiti samo preko telefona.

1. Pritisnite **Izbornik**, pomičite  do **Tel. sekretarica** i pritisnite **Odaberi**.
2. Pomičite  do **Snimi dopis** i pritisnite **Odaberi**.
3. Na zaslonu se pojavljuje poruka **Govorite nakon zvučnog signala**.
4. nakon zvučnog signala, izgovorite svoj dopis i pritisnite **Spremi** ili  za završetak snimke.
5. Možete čuti dopis koji ste snimili. Ako ga želite izbrisati, pritisnite **Izbrisi** tijekom preslušavanja. Ako pritisnete **Spremi** ili pričekate preslušavanje poruke, ona će se sačuvati.
6. Pritisnite **Back**(Natrag) za vraćanje na prethodnu razinu u izborniku.

## Probiranje poziva





Kada je vaša telefonska tajnica uključena i prima poziv, pomoću zvučnika možete čuti pozivatelja kako ostavlja poruku. Tada možete prepoznati pozivatelja i odlučiti želite li ipak razgovarati s njim.

1. Kada vaš D1111 telefon zazvoni, pričekajte da telefonska tajnica primi poziv. Kada pozivatelj započne s ostavljanjem poruke, na zaslonu se pojavljuje **Snimanje**. Pritisnite **Zaslon** kako biste čuli pozivatelja.
2. Za primanje poziva pritisnite . Ako je pozivatelj prekinuo poziv, a na zaslonu je prikazana poruka **Imate novu poruku**, pritisnite **Preslušaj** za preslušavanje novih poruka.
3. Pritisnite **Back**(Natrag) za vraćanje na prethodnu razinu u izborniku. *Prilikom probiranja možete podesiti zvuk pritiskom na  ili .*

## Preslušavanje poruke



Svaka se poruka preslušava, a prikazuje se datum i vrijeme poziva. Prikazan je broj pozivatelja (ukoliko je spremljen u imeniku).

Prilikom preslušavanja dopisa, **Dopis** se prikazuje na zaslonu telefona.

1. Pritisnite **Izbornik** i pomičite  do **Tel. sekretarica**. Pritisnite **Odaberi**.
2. **Preslušaj** je odabrano. Pritisnite **Odaberi** kako biste odabrali poruke koje želite preslušati ili pomičite  do **Preslušaj sve** i pritisnite **Odaberi** za preslušavanje svih poruka.
3. Pritisnite  za prebacivanje s slušalice i zvučnika telefona. Tijekom preslušavanja pritisnite **Moguć.** i pomičite  ili  do opcija: **Stanka**, **Ponovi poruku**, **Preskoči naprijed**, **Preskoči natrag**, **Izbrisi**.
4. Pritisnite **Odaberi** kako biste odabrali označenu opciju. Nakon preslušavanja pritisnite **Back**(Natrag) za povratak na prethodnu razinu u izborniku.

## PREČACI NA TIPKOVNICI

Tijekom preslušavanja:

-  za pauzu
-  za nastavak preslušavanja
-  za ponovno preslušavanje poruke

 za preslušavanje prethodne poruke



 za brisanje trenutne poruke

 za preslušavanje sljedeće poruke

## Brisanje svih starih poruka

Poruke telefonske tajnice koje nisu izbrisane automatski se spremaju.

Novel/ nepreslušane poruke ne mogu se izbrisati.

1. Pritisnite Izbornik, pomičite  do Tel. sekretarica i pritisnite Odaberi.
2. Pomičite  do Izbrisi poruke i pritisnite Odaberi.
3. Na zaslону se pojavljuje poruka Izbrisi sve stare poruke? Pritisnite Da kako biste potvrdili ili Ne za poništavanje.
4. Pritisnite Back(Natrag) za vraćanje na prethodnu razinu u izborniku.

### PUNA MEMORIJA







Ukoliko do pune memorije nedostaje 10 sekundi dok pozivatelj ostavlja poruku, pozivatelj će čuti poruku: "Imate još 10 sekundi kako biste završili poruku." Ukoliko pozivatelj nastavi govoriti nakon što se memorija napuni, začuti će poruku: "Zahvaljujem na pozivu." i telefonska tajnica će prekinuti poziv.

OGM će se postaviti u način Samo odgovori. Prije snimanja novih morate izbrisati stare poruke na vašem D1111 uređaju.







## Daljinski pristup

Svoju telefonsku tajnicu možete koristiti s bilo kojeg Touchtone™ telefona pozivanjem vašeg D118 uređaja i unosom četveroznamenastog sigurnosnog koda. Ovisno o odabranom jeziku vaše telefonske tajnice, glasovne upute za neke jezike, npr. Türkçe, neće biti dostupne.

### Postavite daljinski pristup na Uključeno ili Isključeno.

1. Pritisnite Izbornik, pomičite  do Tel. sekretarica i pritisnite Odaberi.
2. Pomičite  do Postavke odg. i pritisnite Odaberi.
3. Pomičite  ili  do Daljinski pristup i pritisnite Odaberi.
4. Pomičite  ili  za Odaberi Uključeno ili Isključeno i pritisnite Odaberi.
5. Pritisnite Back(Natrag) za povratak na prethodni izbornik ili tipku  za povratak u stanje pripravnosti.

## Promjena PIN-a daljinskog pristupa

1. Pritisnite Izbornik, pomičite  do Tel. sekretarica i pritisnite Odaberi.
2. Pomičite  do Postavke odg. i pritisnite Odaberi.
3. Pomičite  ili  do Daljinski pristup i pritisnite Odaberi.
4. Pomičite  ili  kako biste označili Post. dalj. PIN i pritisnite Odaberi.
5. Unesite stari četveroznamenasti PIN i pritisnite Spremi. (Početna postavka=0000)
6. Unesite novi četveroznamenasti PIN i pritisnite Spremi.
7. Ponovno unesite novi PIN pritisnite Spremi.
8. Pritisnite Back(Natrag) za povratak na prethodni izbornik ili tipku  za povratak u stanje pripravnosti.

Zabilježite vaš novi PIN kod i spremite ga na sigurno mjesto.

Taj se PIN razlikuje od PIN-a sustava prilikom resetiranja uređaja ili prilikom registriranja/ odjeve telefona.

## Daljinska aktivacija telefonske tajnice

Ukoliko ste zaboravili uključiti svoju telefonsku sekretaricu, možete to učiniti preko drugog telefona.

1. Birajte svoj broj i pustite da zvoni. Nakon 14 zvana začuti ćete svoju odlaznu poruku.
2. Pritisnite \* te unesite svoj sigurnosni kod. (Početna postavka=0000)
3. Pritisnite  te će se vaša telefonska tajnica aktivirati i biti spremna za primanje dolaznih poziva.

### Ušteda vremena

Prilikom daljinskog pristupa svojim porukama, ukoliko je vaša telefonska tajnica postavljena na način uštede vremena, a imate novih poruka, javiti će se nakon samo 2 zvana. Ukoliko nemate novih poruka, javiti će se nakon 6 zvana. To znači da možete prekinuti poziv nakon 3 zvana jer nemate novih poruka. Tako ste uštedjeli vrijeme i trošak poziva.

Ovu opciju ne možete koristiti ukoliko imate aktivirane neke druge mrežne opcije jer će vaš poziv biti prekinut nakon 20 zvana.

## Korištenje vaše telefonske tajnice s drugog telefona

1. Birajte željeni broj. Kada začujete odlaznu poruku, pritisnite [\*].
2. Unesite vaš četveroznamenkasti PIN. (Početna postavka=0000)
3. Pomoću tipkovnice korisite svoju telefonsku tajnicu:

DTMF kod	Funkcije	
	s glasovnim uputama	s odlaznim porukama
*	Za unos načina daljinskog pristupa	Za unos načina daljinskog pristupa
1	Za slušanje glavnog izbornika	Ništa nije poduzeto
2	Za preslušavanje svih poruka	Za preslušavanje svih poruka
3	Za preslušavanje novih poruka	Za preslušavanje novih poruka
4	Za preskakanje unatrag tijekom preslušavanja poruka	Za preskakanje unatrag tijekom preslušavanja poruka
5	Za brisanje tijekom preslušavanja poruka	Za brisanje tijekom preslušavanja poruka
6	Za preskakanje unaprijed tijekom preslušavanja poruka	Za preskakanje unaprijed tijekom preslušavanja poruka
7	Za podešavanje načina odgovora	Ništa nije poduzeto
8	Za snimanje novog OGM-a	Ništa nije poduzeto
9	Isključenje telefonske tajnice	Isključenje telefonske tajnice
0	Uključenje telefonske tajnice	Uključenje telefonske tajnice

Ukoliko imate novih poruka, možete ih preslušati nakon što ste unijeli vaš sigurnosni PIN kod.

Ukoliko ste unijeli pogrešan PIN, začuti ćete poruku "pogrešan sigurnosni kod" ili dva zvučna signala (zvučni signali upozorenja na grešku). Unesite svoj sigurnosni kod. Pokušajte ponovno unijeti kod. Ukoliko je kod opet pogrešan, začuti ćete glasovnu uputu ili dva zvučna signala (zvučni signali upozorenja na grešku) i vaš će D1111 uređaj prekinuti poziv.

## 13. Tekstualne poruke

Dobrodošli u uslugu tekstualnih poruka na vašem D1111 uređaju. Vaš D1111 može slati i primiti tekstualne poruke s ostalih mobilnih mreža i kompatibilnih fiksnih telefona u Ujedinjenom Kraljevstvu.

### VAŽNO

Morate se pretplatiti na mrežnu uslugu prikaza pozivatelja kako bi vam bile dostupne tekstualne poruke. Ne smijete sakriti svoj telefonski broj.

Možda ćete morati platiti tromjesečnu naknadu. Obratite se vašem mrežnom operateru za više informacija.

### Pretplata na uslugu tekstualnih poruka

U nekim zemljama prilikom slanja svoje prve tekstualne poruke s vašeg D1111 automatski ćete biti registrirani za tu uslugu.

Ukoliko imate problema vezanih za postavljanje telefona, obratite se vašem mrežnom operateru.



### Slanje tekstualnih poruka

Ukoliko prilikom pisanja poruke primite poziv, tekst će se ponovno prikazati kada odaberete **Piši poruku**.

1. Pritisnite **Izbornik**, **Tekstualne poruke** se prikazuje, pritisnite **Odaberi**.
2. **Piši poruku** je odabrano. Pritisnite **Odaberi**.
3. Pomoću tipkovnice unesite svoju poruku.
4. Pritisnite **Moguć..**.

Pošalji je odabrano.

- Pritisnite **Odaberi** za slanje poruke. Unesite broj telefona ili pritisnite **Pretraži** za otvaranje imenika, tada pomičite do željenog broja i pritisnite **Odaberi**. Pritisnite **Pošalji**.

Ili pomičite  ili  za:

Spremi

Pritisnite **Odaberi** za spremanje poruke u direktoriju **Nacrti**.



**Umetni oznaku** Pritisnite **Odaberi**. Prikazuje se tablica s oznakama. Pritisnite **↕** ili **↕** za Odaberi željenog simbola i pritisnite **Umetni**.

**Umetni emociikonu** Pritisnite **Odaberi**. Prikazuje se tablica s emociikonama. Pritisnite **↕** ili **↕** za Odaberi željene emociikone i pritisnite **Umetni**.



**Umetni predložak** Pritisnite **Odaberi**. Prikazati će se popis predložaka. Pritisnite **↕** ili **↕** za Odaberi željenog predložka i pritisnite **Umetni**.

**5. Prilikom slanja poruke na zaslону se pojavljuje Šalje poruku i Poruka poslata.**

#### **SAVJETI PRILIKOM PISANJA**

Pritisnite **Izbriši** za brisanje pogrešno unesenih znakova.

Pomoću **↔** ili **↔** pomičite kursor kroz tekst, ako želite umetnuti ili izbrisati tekst.

#### **VELIKO I MALO SLOVO**

Pritisnite **[F5]** za mijenjanje velikih i malih slova.

Tekstualna poruka može imati najviše 140 znakova. Na zaslону se pojavljuje brojač znakova od 140 do 0 (osim ako je veličina poruke postavljena do 536 znakova).

Ukoliko se poruka nije uspjela poslati, poruka **Slanje poruke nije uspjelo** će se prikazati.

Za slanje i primanje tekstualnih poruka ne možete sakriti svoj broj.

### **Unos standardnog teksta**

Pomoću ove opcije možete unijeti riječ pritiskom na svaku tipku s željenim slovom nekoliko puta dok se na zaslону ne pojavi to željeno slovo. N primjer, kako biste napisali riječ "Hello", pritisnite **[H]** dvaput, **[E]** dvaput, **[L]** triput, **[O]** triput i **[O]** triput.

### **Primanje i čitanje tekstualnih poruka**

Vaš D1111 uređaj može spremiti ukupno 50 kratkih poruka u mape odlazne pošte, nacrta i ulazne pošte na svim slušalicama.

Kada primite poruku, na zaslону se pojavljuje ikona  zajedno s porukom **Imate X novih poruka**.

#### **IMATE LI NA ISTOJ TELEFONSKOJ LINIJI SPOJENE DVIJE BAZE S OPCIJOM TEKSTUALNIH PORUKA?**

Ukoliko su na istoj telefonskoj liniji spojene dvije bazne stanice s opcijom tekstualnih poruka, moguće je da ćete prilikom primanja poruka naići na probleme. U uobičajenim okolnostima, samo jedna bazna jedinica s opcijom SMS-a (DECT ili bežična) može biti spojena jednu telefonsku liniju.

Ukoliko želite koristiti dvije bazne jedinice i primati tekstualne poruke, morati ćete izbrisati broj centra za usluge s jedne od baznih stanica. Kako biste to učinili na vašem D1111 uređaju, pogledajte stranicu 35.

Tako ćete moći slati tekstualne poruke s obiju baznih stanica, no poruke će moći primati samo uređaj koji ima aktiviran broj centra.

Ukoliko je bazna jedinica s aktiviranim brojem centra za primanje poruka DECT proizvod, tada će sve slušalice registrirane na bazi moći primati tekstualne poruke.

#### **UPOZORENJE O PUNOJ MEMORIJI**

Ukoliko su mape tekstualne pošte pune, a pokušavate napisati novu poruku, na zaslону se pojavljuje **Memorija puna izbriši poruke**. Morate izbrisati poruke prije negoli nastavite s pisanjem i slanjem novih poruka.

## Čitanje nove poruke

Primljene poruke su spremjene u Ulaznoj pošti.

1. Otvorite opciju Ulazna pošta i prikazati će se popis poruka. Ako pritisnete **Back(Natrag)** poruka će biti spremjena u Ulaznu poštu kako biste je kasnije pročitali.
2. Dok ste u Ulaznoj pošti, pomičite **▲** (za novije poruke) ili **▼** (za popis starijih poruka) kroz popis poruka.
3. Odaberite poruku koju želite pročitati i pritisnite **Proč.** ili pritisnite **Back(Natrag)** za povratak na izbornik tekstualnih poruka.
4. Pritisnite **↶** za povratak u stanje pripravnosti.

## Čitanje, prosljeđivanje, brisanje, pregled i spremanje telefonskih brojeva primljenih tekstualnih brojeva u Ulaznoj pošti

Kada ugledate upozorenje o novoj poruci, ako pritisnete **Back(Natrag)**, poruka će biti spremjena u vašu Ulaznu poštu kako biste je mogli kasnije pročitati.

1. Za otvaranje Ulazne pošte pritisnite **Izbornik, Tekstualne poruke** se pojavljuje na zaslonu. Pritisnite **Odaberi**.
2. Pomičite **▼** do **Ulazna pošta** i pritisnite **Odaberi**.  
Ukoliko imate novih poruka (pojavljuje se zelena točkica), direktno ćete ući u Ulaznu poštu, a ako ne, pomičite **▼** do **Ulazna pošta** i pritisnite **Odaberi**.
3. Pomičite **▲** ili **▼** do željene poruke i pritisnite **Proč.**. Pomičite **▲** ili **▼** kroz poruku.
4. Pritisnite **Moguć.** i pomičite **▲** ili **▼** za:

**Odgovori** Pritisnite **Odaberi**. Napišite svoj odgovor i pritisnite **Moguć.** i odaberite **Pošalji**.

**Prosljedi** Pritisnite **Odaberi**. Na zaslonu se pojavljuje poruka. Pritisnite **Moguć.** Na zaslonu je naglašena opcija **Pošalji**. Pritisnite **Odaberi** i unesite broj ili potražite broj te pritisnite **Pošalji**.

## Detalji poruke

Možete vidjeti tko je poruku poslao i zatim tu osobu pozvati. Pritisnite **Odaberi** te će se na zaslonu pojaviti broj pošiljatelja. Pritisnite **Biraj** ako želite pozvati broj.

## Iskoristi broj

Za pozivanje pošiljatelja pritisnite **Odaberi**. Na zaslonu se pojavljuje **Poziv**. Pritisnite **Odaberi** za pozivanje pošiljatelja **ILI** za spremanje broja pomičite **▼** do **Spremi** i pritisnite **Odaberi**. Unesite ime i pritisnite **OK**. Ako je potrebno, uredite broj i pritisnite **Spremi**. Pomičite **▲** ili **▼** do tona zvona i pritisnite **Odaberi**. Broj je spremljen u imenik.

## Izбриši

Pritisnite **Odaberi**. Pritisnite **Da** kako biste potvrdili ili **Ne** za poništavanje.

## Uređivanje ili slanje tekstova iz mape nacрта

Ukoliko ste spremili poruku kako biste je kasnije u potpunosti napisali ili poslali, ona će se spremiti u mapi nacрта. Samo jedna poruka može biti spremjena u mapi nacрта svakog korisnika.

1. Kako biste otvorili mapu nacрта, pritisnite **Izbornik, Tekstualne poruke** se pojavljuje na zaslonu. Pritisnite **Odaberi**.
2. Pomičite **▼** do **Nacrti** i pritisnite **Odaberi**.
3. Pritisnite **Uredi** kako biste uredili sadržaj svoje poruke.
4. Pritisnite **Moguć.** i pomičite **▲** ili **▼** do **Pošalji, Spremi, Umetni oznaku, Umetni emocikonu** i **Umetni predložak**.
5. Prilikom slanja poruke na zaslonu se pojavljuje **Šaljem poruku** i **Poruka poslata**.

## Prosljeđivanje ili brisanje poruka u Odlaznoj pošti

Odlazna pošta u vašem D1111 uređaju slična je popisu ponovno biranih brojeva. U njemu možete spremiti kopije najviše 5 poslanih poruka. Kada je Odlazna pošta puna, najnovija poruka zamijeniti će najstariju.

1. Za otvaranje mape Odlazne pošte, pritisnite **Izbornik, Tekstualne poruke** se pojavljuje na zaslonu. Pritisnite **Odaberi**. Pomičite **▼** do **Odlazna pošta** i pritisnite **Odaberi**.
2. Pomičite **▲** ili **▼** do željene poruke i pritisnite **Proč.** Pomičite **▲** ili **▼** kroz poruku.

### 3. Pritisnite Moguć. i pomičite ili za:

Prosljedi

Pritisnite Odaberi. Na zaslonu se pojavljuje poruka. Pritisnite Moguć.. Na zaslonu je naglašena opcija Pošalji. Pritisnite Odaberi i unesite broj ili pritisnite Potraži za pretraživanje imenika. Kada unesete broj, pritisnite Pošalji.



Izbriši

Pritisnite Odaberi. Zatim pritisnite Da kako biste potvrdili ili Ne za poništavanje.

### 4. Pritisnite za povratak u stanje pripravnosti.

## Uređivanje predložaka

Kao predložak možete postaviti vlastitu poruku s najviše 32 znaka. Možete spremiti najviše 3 predložka

1. Pritisnite Izbornik, Tekstualne poruke se pojavljuje na zaslonu. Pritisnite Odaberi, pomičite  do Predlošci i pritisnite Odaberi.
2. Pomičite  ili  do željenog predložka i pritisnite Moguć..

Uredi

Pritisnite Odaberi. Pritisnite Izbriši za brisanje znakova. Unesite tekst svog predložka i pritisnite Spremi.



Izbriši

Pritisnite Odaberi. Pritisnite Da kako biste potvrdili ili Ne za poništavanje.

### 3. Pritisnite za povratak u stanje pripravnosti.

*Ukoliko izbrišete predložak bez da ga zamijenite, pojaviti će se oznaka Prazno.*

## Brisanje tekstualnih poruka







1. Pritisnite Izbornik, Tekstualne poruke se pojavljuje na zaslonu. Pritisnite Odaberi, pomičite  do Izbriši poruke i pritisnite Odaberi.
  2. Pomičite  ili  do Ulazna pošta, Nacrti, Odlazna pošta ili Sve poruke i pritisnite Odaberi.
  3. Pritisnite Da kako biste potvrdili ili Ne za poništavanje.
  4. Pritisnite Back(Natrag) za povratak u stanje pripravnosti.
- Odaberiom Sve poruke izbrisati ćete sve poruke spremljene u Ulaznoj pošti, Odlaznoj pošti i mapi nacrti.*

## Brojevi centra usluge





Za slanje i primanje tekstualnih poruka potreban vam je telefonski broj centra za tekstualne poruke na vašoj mreži. Ukoliko slučajno izbrišete brojeve centra za odlazne ili dolazne poruke, morati ćete ih ponovno unijeti kako bi usluga tekstualnih poruka bila aktivna. Možete unijeti najviše 4 broja centara za usluge - dva za ulazne i dva za odlazne poruke.

*Ukoliko u vašem D1111 uređaju imate spremljeno više od jednog centra usluga, morate odabrati jednog od njih za slanje (pogledajte sljedeći odjeljak).*

## Dodavanje ili mijenjanje brojeva centra usluga



1. Pritisnite Izbornik, Tekstualne poruke se pojavljuje na zaslonu. Pritisnite Odaberi, pomičite  ili  do Postavke teksta i pritisnite Odaberi.
2. Uslužni centri je odabrana. Pritisnite Odaberi.
3. Pomičite  ili  do Centri primanja ili Centar slanja i pritisnite Odaberi.
4. Pomičite  ili  do Cen. primanja 1 ili Cen. primanja 2, ili Centar slanje 1 ili Centar slanja 2 i pritisnite Odaberi.
5. Unesite broj centra i pritisnite Spremi.
6. Pritisnite Back(Natrag) za vraćanje na prethodnu razinu u izborniku. Za vraćanje u stanje pripravnosti zatvorite poklopac ili pritisnite .

## Postavljanje cetra slanja

1. Pritisnite Izbornik, Tekstualne poruke se pojavljuje na zaslonu. Pritisnite Odaberi. Pomičite  ili  do Postavke teksta i pritisnite Odaberi.
2. Uslužni centri je odabrana. Pritisnite Odaberi.
3. Ponovno pritisnite Odaberi kako biste odabrali Post. cent. sla..
4. Pomičite  ili  do Cen. primanja 1 or Cen. primanja 2 ili Centar slanje 1 ili Centar slanja 2 i pritisnite Odaberi.
5. Pritisnite Back(Natrag) za vraćanje na prethodnu razinu u izborniku.

## Zvuk upozorenja na poruku





Kada primite novu tekstualnu poruku, začuti ćete zvuk upozorenja na novu poruku. Zvuk se može uključiti ili isključiti.

1. Pritisnite Izbornik, Tekstualne poruke se pojavljuje na zaslonu. Pritisnite Odaberi. Pomičite  do Postavke teksta i pritisnite Odaberi.
2. Pomičite  do Upoz. na poruku i pritisnite Odaberi.

3. Pomičite  ili  do **Uključeno** ili **Isključeno** i pritisnite **Odaberi**.
4. Pritisnite **Back**(Natrag) za vraćanje na prethodnu razinu u izborniku.

## Postavljanje veličine poruke

Standardna tekstualna poruka ima najviše 140 znakova. Broj znakova možete povećati na 536 znakova i poruka će biti poslana kao 4 povezane poruke, svaka duga 140 znakova.

1. Pritisnite **Izbornik**, **Tekstualne poruke** se pojavljuje na zaslonu. Pritisnite **Odaberi**. Pomičite  do **Postavke teksta** i pritisnite **Odaberi**.
2. Pomičite  do **Veličina poruke** i pritisnite **Odaberi**.
3. Pomičite  ili  za **Odaberi** 140 ili 536 znakova, zatim pritisnite **Odaberi**.
4. Pritisnite **Back**(Natrag) za vraćanje na prethodnu razinu u izborniku.

## Korisnička područja

Vaš D1111 je prethodno postavljen tako da su sve poruke dostupne svim korisnicima, a šalju se i primaju u pretincu "Zajednička pošta".

Kako biste osigurali privatnost vaših poruka, možete podesiti najviše 4 područja osobnih korisnika zaštićenih PIN-om (podadrese). Svako osobno korisničko područje ima vlastitu **Ulaznu** i **Odlaznu** poštu koji se dostupni tek nakon unosa točnog PIN-a.



Također možete imati podadresu zajedničke pošte za dolazne poruke koje nisu privatne.

## Dodavanje korisničke mape pošte

Ako želite postaviti privatne korisničke pretince, morate informirati ostale osobe o vašem broju korisničkog područja. Ostale osobe moraju broj korisničkog područja pridružiti kraju vašeg telefonskog broja kada vam žele poslati tekstualnu poruku. Ukoliko broj korisničkog područja ne unesu, poruke će se spremi u zajedničku mapu i biti dostupne svim korisnicima vašeg D1111 uređaja.



Broj mape pošte može biti bilo koji broj od 0 do 9, ali ne smije biti isti kao broj mape pošte drugog korisnika ili broj zajedničke ili javne mape.





1. Pritisnite **Izbornik**, **Tekstualne poruke** se pojavljuje na zaslonu. Pritisnite **Odaberi**. Pomičite  do **Postavke teksta** i pritisnite **Odaberi**.

2. Pomičite  do **Korisnici** i pritisnite **Odaberi**.
3. **Korisnik 1** će se osvijetliti. Pomičite  ili  za **Odaberi** drugog korisnika.
4. Pritisnite **Moguć.** Uredi će se osvijetliti. Pritisnite **Odaberi**.
5. Unesite korisničko ime (do 8 znakova) i pritisnite **Spremi**.
6. Upotrijebite jednoznamenasti broj mape pošte ili unesite svoj vlastiti jednoznamenasti broj i pritisnite **Spremi**.
7. Unesite četveroznamenasti PIN mape pošte i pritisnite **Spremi**.
8. Ponovno unesite lozinku i pritisnite **Spremi**.
9. Pritisnite **Back**(Natrag) za vraćanje na prethodnu razinu u izborniku.

## Otvaranje i čitanje poruka iz mape pošte







Kada ste postavili mape pošte, prilikom otvaranja izbornika **Tekstualne poruke**, prikazati će se mape pošte u upotrebi. Možete otvoriti mapu pošte svih korisnika bez lozinke, no svako će korisničko područje zahtijevati da unesete četveroznamenasti PIN.

1. Na zaslonu se pojavljuje poruka **mate X novih poruka**.
2. Pritisnite **Proč.** Na zaslonu će se pojaviti mape pošte. Mape pošte s novim porukama biti će označene zelenim točkicama.
3. Pomičite  do željene mape pošte i pritisnite **Odaberi**.
4. Unesite četveroznamenasti PIN mape pošte i pritisnite **OK**.
5. Pomičite  ili  do željene poruke i pritisnite **Proč.**  
Ili









1. Ukoliko ste prethodno pritisnuli **Back**(Natrag), na zaslonu se pojavljuje .
2. Pritisnite **Izbornik**, ikona teksta će se pojaviti na zaslonu. Pritisnite **Odaberi**. Mape pošte s novim porukama biti će označene zelenim točkicama.
3. Pomičite  do željene mape pošte i pritisnite **Odaberi**.
4. Unesite četveroznamenasti PIN mape pošte i pritisnite **OK**.
5. Pomičite  do **Ulazna pošta** i pritisnite **Odaberi**.
6. Pomičite  ili  do željene poruke i pritisnite **Proč.**

## Uređivanje korisničke mape pošte





1. Pritisnite **Izbornik**, **Tekstualne poruke** se pojavljuje na zaslonu. Pritisnite **Odaberi**. Pomičite  do željene mape pošte i pritisnite **Odaberi**.
2. Unesite četveroznamenasti PIN mape pošte i pritisnite **OK**.

3. Pomičite  ili  do Postavke teksta i pritisnite Odaberi.
4. Pomičite  ili  do Korisnici i pritisnite Odaberi.
5. Pomičite  ili  do korisničke mape pošte koju želite urediti i pritisnite Moguć..
6. Uredi je označeno, pritisnite Odaberi.
7. Unesite PIN dotične mape pošte i pritisnite OK.
8. Unesite novo ime i pritisnite Spremi.
9. Unesite novi četveroznamenasti PIN i pritisnite Spremi.
10. Unesite novi četveroznamenastu lozinku mape pošte i pritisnite Spremi.
11. Ponovno unesite novi četveroznamenastu lozinku mape pošte i pritisnite Spremi.
12. Pritisnite Back(Natrag) kako biste se vratili na prethodnu razinu u Izborniku ili  kako biste se vratili u stanje mirovanja.

### Brisanje korisničke mape pošte

1. Pritisnite Izbornik, Tekastualne poruke se pojavljuje na zaslonu. Pritisnite Odaberi. Pomičite  do željene mape pošte i pritisnite Odaberi.
2. Unesite četveroznamenasti PIN mape pošte i pritisnite OK.
3. Pomičite  ili  do Postavke teksta i pritisnite Odaberi.
4. Pomičite  ili  do Korisnici i pritisnite Odaberi.
5. Pomičite  ili  do željene mape pošte i pritisnite Moguć..
6. Pomičite  do Izbriši i pritisnite Odaberi.
7. Pritisnite Da kako biste potvrdili ili Ne za poništavanje.
8. Unesite PIN dotične mape pošte i pritisnite OK.
9. Pritisnite Natrag kako biste se vratili na prethodnu razinu u Izborniku ili  kako biste se vratili u stanje mirovanja.

### Postavljanje podadrese zajedničke mape pošte

1. Pritisnite Izbornik, Tekastualne poruke se pojavljuje na zaslonu. Pritisnite Odaberi.
2. Pomičite  ili  do Postavke teksta i pritisnite Odaberi.
3. Pomičite  do Broj mape pošte i pritisnite Odaberi.
4. Unesite željeni jednoznamenasti broj mape pošte i pritisnite Spremi. Ako ste unijeli broj koji se već koristi, začuti ćete zvučni znak pogreške. Unesite drugi broj.
5. Pritisnite Back(Natrag) kako biste se vratili na prethodnu razinu u Izborniku ili  kako biste se vratili u stanje mirovanja.

## 14. Korištenje dodoatnih slušalica

Možete koristiti najviše 5 D1111 dodatnih slušalica na vašoj D1111 bazi kako biste proširili svoj telefonski sustav bez potrebe instaliranja novih utičnica za svaki novi telefon.

Vaš D1111 telefon može biti registriran na 3 različite baze. Tada možete odabrati bazu koju želite koristiti.

Ako ste kupili višestruko pakiranje D1111, sve su dodatne slušalice već registrirane na bazi.





Ukoliko ste posebno kupili dodatnu slušalicu, morati ćete je registrirati na bazu prije upotrebe.

### Registriranje dodatne slušalice

Na bazi:

1. Pritisnite i držite  2 sekunde dok indikator uključene baze ne počne treptati. Baza će ostati u načinu za registraciju 90 sekundi.

Na slušalici:





1. Ako je slušalica nova i na zaslonu se pojavljuje poruka Registrirajte. Pritisnite Izbornik. Pomičite  do Registracija. Pritisnite Odaberi. Ili Ako je slušalica već registrirana na drugu bazu, pojavljuje se zaslon u stanju pripravnosti. Pritisnite Izbornik, pomičite  ili  do Registracija i pritisnite Odaberi.
2. Registriraj tel. će se osvijetliti. Pritisnite Odaberi.
3. Baze se pojavljuju na zaslonu. Ako je potrebno, pomičite  ili  do nove baze na koju želite registrirati svoj D1111 telefon i pritisnite Odaberi.
4. Unesite PIN sustava i pritisnite OK. (Početna postavka=0000)
5. Na zaslonu se pojavljuje poruka Traži bazu X ( X ije broj izabrane baze) i Telefon registriran. Telefonu je automatski pridružen sljedeći slobodan broj telefona.

*Ukoliko registracija nije bila uspješna prvi put, ponovno ponovite postupak ako je vrijeme registracije isteklo.*

Ako već postoji 5 registriranih telefona na bazi, registracija neće biti izvršena. Morate odjaviti jedan od registriranih telefona prije nego što možete registrirati novi telefon.







## Odaberite bazu

Ukoliko je vaš D1111 telefon registriran na više od jedne baze, možete odabrati bazu koju želite koristiti.

1. Pritisnite Izbornik, pomičite  ili  do Registracija i pritisnite Odaberite.
2. Pomičite  do Odaberite bazu i pritisnite Odaberite.
3. Prikazati će se svi brojevi bazi. (U upo.) se dodaje na baze gdje je telefon prethodno bio registriran. Pomičite  ili  do željene baze i pritisnite Odaberite.
4. Na zaslonu se pojavljuje poruka Traži bazu..., zatim zaslon u stanju pripravnosti za tu bazu.

## Ponovno registriranje telefona

Pomoću jednog telefona ponovno registrirajte drugi. Ne možete ponovno registrirati telefon koji koristite.

1. Pritisnite Izbornik, pomičite  ili  do Registracija i pritisnite Odaberite.
2. Pomičite  do Pon. registriraj i pritisnite Odaberite.
3. Unesite PIN sustava i pritisnite OK. (Početna postavka=0000)
4. Pomičite  ili  do telefona koji želite ponovno registrirati i pritisnite Odaberite.
5. Pritisnite Da kako biste potvrdili ili Ne za poništavanje.
6. Pritisnite Back (Natrag) kako biste se vratili na prethodnu razinu u Izborniku ili  kako biste se vratili u stanje mirovanja.

## 15. Pomoć

### Telefon ne radi

- Jeste li ispravno postavili baterije?
- Provjerite je li strujni kabel ispravno spojen.

### Nema tona biranja

- Je li telefonski kabel baze umetnut u telefonsku utičnicu?
- Provjerite je li strujni kabel ispravno spojen na bazu i punjač/ punjače slušalice.
- Koristite samo telefonski kabel koji ste dobili s telefonom.

### Nemogućnost uspostavljanja vanjskog poziva ili primanja poziva

- Provjerite je li strujni kabel ispravno spojen.
- Možda morate napuniti baterije.
- Je li došlo do nestanka električne energije? Ako jest, postavite telefon natrag na bazu 10 sekundi i pokušajte ponovno. Ukoliko i dalje ne radi, isključite baterije i napajanje na 10 minuta, a zatim ponovno spojite i pokušajte ponovno.

### Čuje se ton biranja, no telefon neće birati broj

- Možda ćete morati promijeniti način biranja iz tona u impuls. Pogledajte stranicu 19.
- Ako ste spojeni na telefonsku centralu, provjerite morate li birati pristupni broj.

### Slušalica ne zvuči

- Možda je isključena glasnoća tona zvona, pogledajte stranicu 17.
- Provjerite je li strujni kabel ispravno spojen.
- Provjerite je li spojen telefonski kabel.
- Provjerite je li slušalica registrirana u bazi. Pogledajte stranicu 37.

### Zaslon ne radi

- Baterije su prazne ili nisu pravilno umetnute. Ponovno napunite ili zamijenite baterije.

### **Ikona trepće**

- Je li slušalica ispravno registrirana na bazi? Pogledajte stranicu 37.
- Provjerite je li strujni kabel ispravno spojen.
- Provjerite je li slušalica nadohvat baze.
- Baterije su gotovo prazne, postavite telefon na bazu/ punjač kako biste ih ponovno napunili.

### **Ikona se ne pomiče**

- Pokušajte očistiti kontakte za punjenje.
- Provjerite je li strujni kabel ispravno spojen.

### **Čujete zvuk ton zauzeća pritiskom na .**

- Provjerite je li slušalica nadohvat baze.
- Možda se koristi druga slušalica registrirana na bazi.

### **Telefonska tajnica ne snima poruke**

- Moguće je da je memorija puna. Preslušavanje i brisanje starih poruka, pogledajte stranicu 30.

### **Poruke telefonske tajnice imaju pogrešan datum i vrijeme**

- Jeste li namjestili datum i vrijeme? Pogledajte stranicu 22.

### **Ne prikazuje se broj/ime pozivatelja**

- Jeste li se pretplatili na mrežnu uslugu prikaza pozivatelja? Pogledajte stranicu 24.
- Moguće je da je pozivatelj sakrio svoj broj.
- Točno ime/ broj nije nađen u vašem telefonu. Provjerite jeste li spremili čitav pozivni broj.

### **Telefon se ne može registrirati na bazi**

- Možete registrirati najviše 5 telefona na vašu D1111 bazu, a svoj D1111 telefon možete registrirati na najviše 4 baze. Provjerite niste li premašili ovo ograničenje.
- Provjerite jeste li unijeli ispravan PIN (početni PIN je 0000).
- Pobrinite se da ste barem metar udaljeni od ostalih električnih uređaja kako biste izbjegli smetnje tijekom registracije.

### **Baza ne zvoni, no upaljena su svjetla**

- Jeste li ispravno spojili telefonsku liniju?
- Je li zvono na bazi isključeno?

- Možda su linija ili utičnica neispravne. Probajte upotrijebiti drugu utičnicu ili liniju.

### **Šumeći zvuk u mom telefonu ili ostaloj električnoj opremi u blizini**

- Ponekad vaš telefon može izazvati smetnje u ostaloj električnoj opremi ukoliko je postavljen suviše blizu istih. Preporučljivo je da svoj D1111 telefon postavite u udaljenosti od najmanje jednog metra od električnih uređaja ili metalnih predmeta kako biste smanjili mogućnost smetnji.

## **Mogući problemi s tekstualnim porukama**

### **Tekstualne poruke ne mogu se poslati, a na zaslonu se pojavljuje poruka *Slanje poruke nije uspjelo!***

- Napajanje bazne stanice ili telefonska žica možda nisu ispravno spojeni. Provjerite je li napajanje bazne stanice umetnuto u strujnu utičnicu i uključeno te da je telefon uključen u telefonsku utičnicu na zidu.
- Možda postoji neispravnost na liniji. Provjerite radi li ispravno vaša telefonska linija.
- Možda ste slučajno izbrisali broj poslužitelja. Pogledajte stranicu 35 za upute unosa broja.

### **Slanje teksta nemoguće**

- Brojevi centra usluge za slanje i primanje već su programirani. Ukoliko ih morate promijeniti, pogledajte "Dodavanje ili mijenjanje brojeva centra usluga" na stranici 35 ili se obratite vašem mrežnom operateru.

### **Primanje teksta nemoguće**

- Kod nekih mrežnih operatera nećete moći primiti tekstualne poruke ukoliko najprije niste poslali poruku. Prvom poslanom porukom registrirati ćete se za uslugu tekstualnih poruka.
- Više od jednog telefona s opcijom tekstualnih poruka je uključen u liniju. Uklonite opstale uređaje.
- Provjerite ispravnost broja poslužnog centra.
- Provjerite jeste li se pretplatili na uslugu prikaza pozivatelja te da je ona aktivna. To možete provjeriti tako da pogledate je li na zaslonu prikazan broj pozivatelja prilikom primanja dolaznog poziva.

- Ukoliko koristite privatna korisnička područja, provjerite jeste li ostalim osobama dali vaš broj korisničkog područja te jesu li taj broj pridružili kraju vašeg telefonskog broja prilikom slanja tekstualne poruke.

#### **Stalno čujete zvuk upozorenja na grešku**

- Pritisli ste pogrešnu tipku nekoliko puta za redom. Provjerite upute na zaslonu ili pogledajte upute u ovom uputstvu.

## **16. Opće informacije**

### **VAŽNO**

*Putem ovog uređaja ne možete uspostaviti hitne telefonske pozive u slučaju nestanka struje. Potrebna su alternativna podešavanja za pristup uslugama u slučaju hitnoće.*

*Ovaj proizvod namijenjen je za spajanje na analogne javne telefonske mreže i privatne telefonske centrale u Hrvatskoj.*

### **Sigurnosne i elektromagnetske smetnje/ podaci o usklađenosti**

- Koristite napajanje prilagođeno ovome proizvodu. Korištenje nepodesnog napajanja poništava vašu garanciju i može oštetiti telefon.
- Koristite samo odobrene punjive baterije koje su priložene proizvodu.
- Nemojte otvarati slušalicu (osim prilikom zamjene baterija u slušalici) ili bazu. Tako se možete izložiti visokom naponu ili ostalim opasnostima.
- Radiosignal odašiljan između slušalice i baze može prouzročiti smetnje u slušnim pomagalicama.
- Vaš telefon može ometati rad ostalih električnih uređaja, na primjer televizije i radija, satova/ alarma i kompjutera ukoliko je postavljen suviše blizu. Preporučljivo je da svoj telefon postavite u udaljenosti od najmanje jednog metra od takvih uređaja kako biste smanjili mogućnost smetnji.
- Sve baterije mogu prouzročiti oštećenje imovine i/ili tjelesne ozljede poput opekline ukoliko provodljivi materijal poput nakita, ključeva ili lančića dođe u dodir s izloženim terminalima. Provodljiv materijal može zatvoriti strujni krug (kratki spoj) i postati vrlo vruć. Pripazite pri rukovanju napunjenih baterija, pogotovo kada ih nosite u džepovima, torbi i sl. u kojima postoje metalni predmeti.
- Nikada baterije nemojte bacati u vatru. Postoji velika opasnost od eksplozije i/ili ispuštanja iznimno otrovnih kemikalija.
- Preporučljivo je potražiti savjet od kvalificiranog stručnjaka prije korištenja ovog proizvoda u blizini medicinske opreme za hitnoću/ intenzivnu njegu.



- Medicinski uređaji
  - **Pacemakeri (generatori impulsa):** Udruga za naprednu medicinsku tehnologiju (AdvaMed) preporuča da se između ručnog bežičnog uređaja i pacemakera održava minimalna udaljenost od 15 cm (6 inča). Ove prepokuke usklađene su s preporukama s američkim vladinim organom za hranu i lijekove.
  - **Osobe s ugrađenim pacemakerom:**
    - UVIJEK moraju držati ručni bežični uređaj u udaljenosti vejoj od 15 cm od svojeg pacemakera kada je bežični uređaj UKLJUČEN.
    - Ne smiju nositi ručni bežični uređaj u prednjem džepu na prsima.
    - Moraju koristiti uho na suprotnoj strani od pacemakera kako bi smanjili mogućnost smetnji.
    - Moraju odmah ISKLJUČITI bežični uređaj ukoliko postoji bilo kakva sumnja da postoje smetnje.
  - **Slušna pomagala**

Neki digitalni bežični prijenosnici mogu ometati rad nekih slušnih pomagala. U slučaju takvih smetnji obratite se proizvođaču vašeg slušnog pomagala radi drugih opcija.
  - **Ostali medicinski uređaji**

Ukoliko koristite ostale osobne medicinske uređaje, obratite se proizvođaču vašeg uređaja kako biste utvrdili da je dovoljno zaštićen od radiofrekventne energije. Vaš liječnik mogao bi vam pomoći u dobivanju tih podataka.

## Čišćenje

- Očistite slušalicu i bazu (ili punjač) vlažnom (ne mokrom) krpom ili antistatičkim sredstvom za čišćenje.
- Nikada nemojte koristiti sredstvo za poliranje jer ćete njime oštetiti proizvod. Nikada nemojte koristiti suhu krpu jer tako možete izazvati statički šok.

## Okruženje

- Ne izlažite uređaj direktnoj sunčevoj svjetlosti.
- Slušalica se može zagrijati kada se baterije pune ili tijekom dugotrajnog korištenja. To je uobičajeno. Međutim preporučamo da proizvod ne postavljate na antikno/ furnirano drvo.

- Nemojte ostavljati vaš proizvod na tepisima i ostalim vlaknastim površinama ili ga stavljati na mjestima koja sprečavaju slobodan protok zraka preko njegove površine.
- Nemojte uranjati bilo koji dio vašeg proizvoda u vodu te ga nemojte koristiti u vlažnim prostorijama poput kupaonice.
- Nemojte proizvod izlagati vatri, eksplozivnim ili ostalim opasnim materijalima.
- Postoji mogućnost da vaš telefon bude oštećen u električnoj oluji. Preporučamo da tijekom električne oluje isključite strujni i telefonski kabel.

## Upute o odlaganju proizvoda

- **Direktiva Europske Unije o električnom i elektroničkom otpadu (WEEE direktiva)**

WEEE direktiva Europske Unije propisuje da proizvodi prodani u zemljama EU-a moraju imati naljepnicu s prekrivenom kantom za otpad (u nekim slučajevima ona se nalazi na pakiranju). Prema WEEE direktivi, ova prekrivena kanta za otpad znači da potrošači i krajnji korisnici u zemljama EU-a ne smiju odlagati elektroničku i električnu opremu ili uređaje u kućni otpad. Potrošači ili krajnji korisnici u zemljama EU-a moraju se obratiti lokalnom zastupniku dobavljača ili servisnom centru za informacije o sustavu odlaganja otpada u svojoj zemlji.
- Direktiva o električnom i elektroničkom otpadu (WEEE; 2002/96/EC) donesena je radi reciklaže proizvoda pomoću najboljih dostupnih tehnika za preradu i reciklažu kako bi se umanjilo onečišćenje okoliša, pravilno odlagale bilo kakve opasne tvari te smanjio porast odlagališta.

## Upute za odlaganje proizvoda za privatne korisnike

Kada ih više ne koristite, molimo vas da izvadite baterije te ih skupa s proizvodom bacite prema propisanim procesima reciklaže u vašem području. Za više informacija molimo vas da kontaktirate lokalne vlasti u vašem području ili prodajno mjesto na kojem ste proizvod kupili.

### **Upute za odlaganje proizvoda za poslovne korisnike**

Poslovni korisnici trebaju se obratiti svojim dobavljačima i provjeriti uvjete prodajnog ugovora i pobrinuti se da se ovaj proizvod ne pomiješa s ostalim komercijalnim otpadom.

### **Podaci o garanciji**

Ovlašteni Motorola-in zastupnik ili prodavač kod kojeg ste kupili svoj Motorola-proizvod uvažiti će garanciju i/ili pružati popravak u okviru garancije.

Molimo vas da vratite svoj bežični telefon zastupniku ili prodavaču kako bi vam bio omogućen popravak u okviru garancije. Nemojte vaš telefon vraćati tvrtki Motorola. Kako bi vam popravak u okviru garancije bio odobren, morate priložiti vaš račun ili odgovarajući zamjenski dokaz kupnje s datumom kada ste proizvod kupili. Na telefonu mora biti jasno označen serijski broj. Vaš proizvod neće biti pokriven garancijom ukoliko su tipovi ili serijski brojevi na proizvodu promijenjeni, izbrisani, uklonjeni ili nečitki.

### **Što nije pokriveno garancijom**

- Kvarovi ili oštećenja prouzročeni korištenjem Proizvoda koje nije u skladu s njegovom uobičajenom upotrebom ili nepridržavanjem uputa u ovim uputstvima za upotrebu.
- Kvarovi ili oštećenja prouzročena nepravilnom upotrebom, nezgodom ili nebrigom.
- Kvarovi i oštećenja proizašla iz nepravilnog testiranja, upravljanja, održavanja, podešavanja ili bilo kakve promjene ili modifikacije.
- Lomovi ili oštećenja antena ukoliko nisu uzrokovana oštećenjima u materijalu ili tijekom izrade.
- Proizvodi koji su rastavljeni ili popravljani na način koji štetno utječe na njihov rad ili onemogućuje odgovarajući pregled i testiranje potrebno radi odobravanja bilo kakvog potraživanja obuhvaćenog garancijom.
- Oštećenja ili šteta zbog dometa.
- Kvarovi ili oštećenja prouzročena vlagom, tekućinom ili prolijevanjem.
- Sve plastične površine i ostali vanjski dijelovi koji su ograbani ili oštećeni uslijed svakodnevne upotrebe.

- Proizvodi privremeno iznajmljeni.
- Povremeno održavanje i popravak ili zamjena pojedinih dijelova uslijed svakodnevne upotrebe, istrošenosti ili lomova.

## **Tehničke informacije**

### **Koliko telefona mogu imati?**

Svi dijelovi telefonske opreme imaju Ringer Equivalence Number (REN - Maksimalni broj terminala) kojim se izračunava broj uređaja koji mogu biti spojeni na bilo koju telefonsku liniju. Vaš D1111 ima REN 1. Maksimalni dozvoljeni REN je 4. Ukoliko je REN 4 premašen, moguće je da telefoni neće zvoniti. Ukoliko postoje različiti tipovi telefona, moguće je da neće zvoniti čak i ako je REN manji od 4.

Sve dodatne slušalice i punjači koje registrirate imaju REN 0.

### **R&TTE (Direktiva o radijskoj opremi i telekomunikacijskoj terminalnoj opremi)**

Ovaj proizvod namijenjen je korištenju unutar Hrvatskoj za spajanje na javnu telefonsku mrežu i kompatibilne telefonske centrale.

Ova oprema usklađena je s temeljnim zahtjevima Direktive o radijskoj opremi i telekomunikacijskoj terminalnoj opremi 1999/5/EC i ICNIRP standardom o izloženosti elektromagnetskoj energiji.

### **Izjava o sukladnosti**

Ovim tvrtka Motorola izjavljuje da je ovaj proizvod usklađen s temeljnim zahtjevima i ostalim važećim odredbama Direktive 1999/5/EC.

Izjava o sukladnosti vezana za ove proizvode objavljena je na internetskoj stranici:

<http://www.motorola.com/eu/radios/technicaldocumentation>

### **Spajanje na telefonsku centralu**

Ovaj proizvod namijenjen je korištenju unutar Hrvatskoj za spajanje na javnu telefonsku mrežu.

## Unošenje pauze

Kod nekih telefonskih centrala, nakon što ste birali pristupni broj, morate malo pričekati dok vas centrala ne prespoji na vanjsku liniju. Zbog toga ćete morati unijeti pauzu pri biranju brojeva.

Pritisnite i držite  kako biste unijeli pauzu (P) prije biranja telefonskog broja.

Možda ćete morati unijeti pauzu prilikom pohrane međunarodnih brojeva ili brojeva s platne kartice.

## Ponovno biranje broja

Možda ćete morati koristiti funkciju ponovnog biranja broja ukoliko ste spojeni na centralu/ PBAX (Private automatic Branch Exchange - Kućna automatska telefonska centrala). Molimo vas da kontaktirate vašeg PBX dobavljača za dodatne informacije.

## 17. Postavljanje na zid

### VAŽNO

*Prije postavljanja na zid vašeg D1111 uređaja, pripazite da ne probušite žice ili cijevi koje se mogu nalaziti u zidu.*

*Prije bušenja provjerite dosežu li strujni i telefonski kabeli utičnice.*

1. Pomoću sljedećih predložaka označite mjesta koja ćete izbušiti.
- Za postavljanje baze na zid izbušite dvije rupe u zidu u horizontalnoj udaljenosti od 4.5 cm pomoću 8-milimetarskog svrdla.

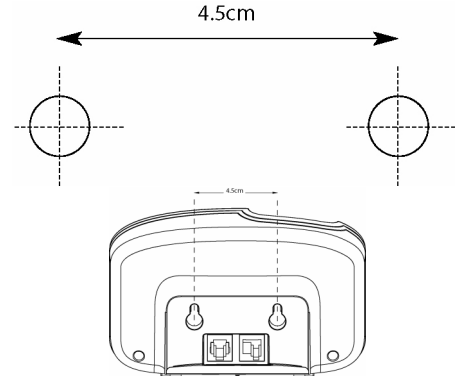

- Za postavljanje punjača na zid, izbušite dvije rupe u horizontalnoj udaljenosti od 3.2 cm pomoću 8-milimetarskog svrdla.

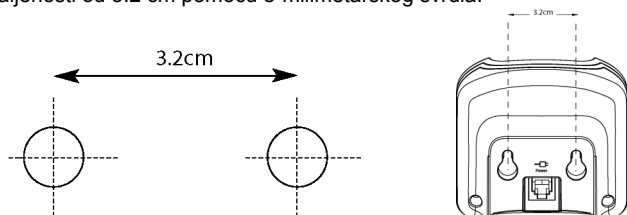

2. Umetnite zidnu tiplu ukoliko je potrebno te umetnite vijke tako da izbijaju 5 mm iz zida na koji želite postaviti telefon.

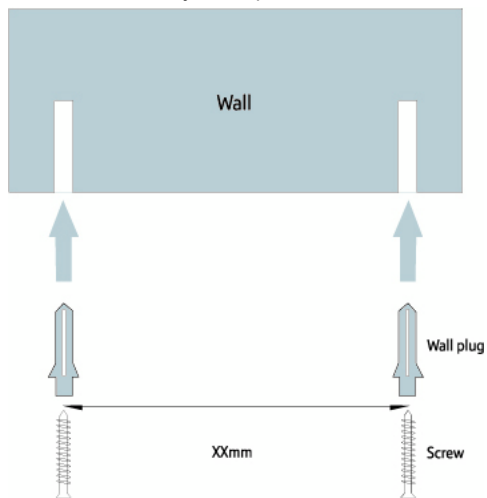

3. Izvucite bazu/ punjač iz držača te namjestite utore na pozadini baze preko vijaka te nježno povucite bazu/ punjač prema dolje kako biste ih pravilno pričvrstili.



**MOTOROLA**

, the Stylized M Logo and all other trademarks indicated as such herein are trademarks of Motorola, Inc. © Reg. U.S. Pat. & Tm. Off.

© Motorola, Inc. 2008



Version 1 (20112008-HR)

