



MOTOROLA

Motorola radu D1010

**Digitálny bezdrôtový telefón so
záznamníkom**

Varovanie

*Používajte len nabíjateľné batérie.
Pred použitím slúchadlo nabíjajte 24 hodín.*

Vitajte...

k vášmu novému digitálnemu bezdrôtovému telefónu Motorola D1011!

- Všetky slúchadlá sú absolútne bezdrôtové pre umiestnenie kdekoľvek v dosahu.
- Telefónny zoznam so 100 menami a číslami.
- Kopírovanie záznamov telefónneho zoznamu medzi ostatnými slúchadlami.
- Záznamník s 12 minútovou dobou digitálneho záznamu.
- Zobrazenie volajúceho ukazuje, kto vám volá a zobrazuje podrobnosti o 50 posledných volajúcich v zozname hovorov.¹
- Prihlásenie až 5 slúchadiel k jednej základni a prihlásenie každého slúchadla až k 4 rôznym základniam.
- Vykonávajú interné hovory, prenášajú externé hovory, vykonávajú 3-stranové konverzácie medzi internými volajúcimi a externým volajúcim.

¹ Aby tieto funkcie fungovali, musíte si u operátora predplatiť službu zobrazenia volajúceho alebo čakajúceho hovorov. Možno budete platiť štvrt'ročné poplatky.

Uvedomte si prosím, že toto zariadenie nie je určené na uskutočňovanie núdzových telefonických hovorov, keď vypadne prúd. Pre prístup k núdzovým službám by ste mali vykonať alternatívne opatrenia.

Táto používateľská príručka vám poskytuje všetky informácie, ktoré potrebujete, aby ste z vášho telefónu dostali čo možno najviac.

Pred vykonaním prvého hovoru budete musieť telefón nastaviť. Postupujte podľa jednoduchých pokynov v časti „Začíname“ na niekoľkých nasledovných stranách.

DÔLEŽITÉ

Používajte iba dodávaný telefónny linkový kábel.

Toto zariadenie nie je určené na uskutočňovanie núdzových telefonických hovorov, keď vypadne prúd. Pre prístup k núdzovým službám by ste mali vykonať alternatívne opatrenia.

Máte všetko?

- Slúchadlo D1011
- Základňa D1011
- Príručka rýchlym spustením
- 2 nabíjateľné batérie AAA NiMH
- Sieťový adaptér pre základňu
- Telefónny kábel

Ak ste si zakúpili spoločné balenie modelov D1011, budete mať aj nasledujúce ďalšie položky:

- Slúchadlo D1011 a nabíjačka
- 2 nabíjateľné batérie AAA NiMH
- Sieťový adaptér pre nabíjačku

1. Začíname	6	Uloženie záznamu.....	15
Poloha.....	6	Vkladanie mien.....	16
Nastavenie.....	6	Mapa znakov.....	16
Pripojenie veľkej základne.....	6	Vloženie pauzy.....	16
Prepojenie slúchadla a nabíjačky (Len balenie Multi-pack).....	6	Zobrazenie záznamu.....	16
Nastavenie vášho modelu D1011.....	7	Zmena čísla.....	17
Uvitacia obrazovka.....	7	Zmazanie čísla.....	17
Manuálne nastavenie dátumu a času.....	8	Zmazanie všetkých čísiel.....	17
2. Rýchle oboznámenie sa s telefónom	8	Kopírovanie telefónneho zoznamu do iného slúchadla.....	17
Prehľad vášho slúchadla.....	8	Jednodotykové klávesy.....	17
Displej slúchadla.....	9	Vytáčanie jednodotykového čísla.....	17
Prehľad základne.....	10	Uloženie čísla z telefónneho zoznamu ako jednodotykové číslo.....	17
Navigácia v ponukách.....	11	Zmazanie jednodotykového čísla.....	18
Štruktúra ponuky.....	12	5. Zobrazenie volajúceho a zoznam hovorov	18
3. Používanie telefónu	13	Zoznam hovorov.....	18
Hovory.....	13	Zobrazenie zoznamu hovorov.....	19
Uskutočnenie hovoru.....	13	Vytáčanie zo zoznamu hovorov.....	19
Pred vytočením.....	13	Uloženie čísla zo zoznamu hovorov do telefónneho zoznamu.....	19
Vytáčanie jednodotkových čísiel 1 až 9.....	13	Zmazanie položky zoznamu hovorov.....	19
Hovor z telefónneho zoznamu.....	13	Zmazanie celého zoznamu hovorov.....	19
Hovor zo zoznamu volaní.....	13	Opätovné vytočenie posledného čísla.....	19
Odpovedanie na hovor.....	13	Opakované vytáčanie posledného čísla.....	19
Upraviť hlasitosť.....	13	Zobrazenie a vytočenie čísla zo zoznamu opakovaného vytáčania.....	19
Vypnúť zvuk.....	14	Kopírovanie čísla opakovaného vytáčania do telefónneho zoznamu.....	20
Ukončenie hovoru.....	14	Zmazanie položky zoznamu opakovaného vytáčania.....	20
Zapnutie/vypnutie slúchadla.....	14	Zmazanie celého zoznamu opakovaného vytáčania.....	20
Uskutočnenie druhého externého hovoru.....	14	6. Hodiny a budík	20
Interkom.....	14	Nastavenie dátumu a času.....	20
Zavolanie na iné slúchadlo.....	14	Nastavenie budíka.....	20
Premiestnenie externého hovoru do iného slúchadla.....	14	Nastavenie melódie budíka.....	21
Trojstranový konferenčný hovor.....	14	7. Osobné nastavenia	21
Hlasová správa.....	15	Tóny slúchadla.....	21
Zavolanie na sieťovú službu hlasovej pošty.....	15	Hlasitosť zvonenia.....	21
4. Telefónny zoznam	15	Melódia zvonenia.....	21
Zobrazenie a zavolanie čísiel z telefónneho zoznamu.....	15	Melódia skupiny.....	21

Zapnutie/vypnutie tónov tlačidiel	22	Odchádzajúce správy	29
Prvé zazvonenie	22	Odpovedať a zaznamenať	29
Meno slúchadla	22	Len odpovedať	29
Automatické zdvihnutie	22	Nastavenie režimu príjmu	29
Automatické zavesenie	23	Nahratie, prehratie alebo zmazanie vašej odchádzajúcej správy	29
Jazyk displeja	23	Nastavenia záznamníka	30
Zapnutie/vypnutie monitorovania miestnosti	23	Oneskorenie zvonenia	30
Monitorovanie miestnosti	23	Vzdialený prístup	30
Zapnutie/vypnutie podsvietenia	23	Zapnutie/vypnutie vzdialeného prístupu	30
Zablokovanie kláves	23	Filter	30
8. Rozšírené nastavenia	24	Zapnutie/vypnutie odposluchu hovoru slúchadla	31
Flash	24	Zapnutie/vypnutie odposluchu hovoru základnej stanice	31
Režim vytáčania	24	Jazyk záznamníka	31
Dočasné prepnutie z pulznej na tónovú voľbu	24	Vstup do ponuky záznamníka cez zoznam hovorov	31
Blokovanie hovorov	24	Pamäť plná	31
Zapnutie/vypnutie blokovania hovorov	24	10. Nápvoda	32
Nastavenie blokovaneho čísla	24	11. Všeobecné informácie	33
Ľahké volanie	25	Informácie o bezpečnosti a elektronickom rušení/kompatibilite	33
Zapnutie/vypnutie ľahkého volania	25	Čistenie	34
Nastavenie čísla ľahkého volania	25	Prostredie	34
Vytočenie ľahkého čísla	25	Pokyny pre likvidáciu výrobku	34
Prihlásenie	25	Informácie o záruke	35
Prihlásenie slúchadla	25	R&TTE	35
Výber základne	25	Prehlásenie o zhode	35
Odhlásenie slúchadla	26	Pripojenie k telefónnej ústredni	36
PIN	26	Vloženie medzery	36
Vynulovať	26	Opakovaná voľba	36
Predvolené nastavenia	26	12. Pripevnenie na stenu	36
Automatická predvoľba	27		
Krajina	27		
Dotieravosť	27		
Ekologický režim	27		
9. Používanie záznamníka	28		
Ovládacie tlačidlá záznamníka základne D1011	28		
zapnutie/vypnutie	28		
Prehrávanie správ	28		
Zmazanie všetkých správ	29		
Zaznamenanie správy	29		

1. Začíname

UPOZORNENIE

Model D1011 nedávajte do kúpeľne alebo inej vlhkej oblasti.

Poloha

Základňu D1011 musíte umiestniť do 2 metrov od elektrickej a telefónnej zásuvky kvôli dosahu káblov.

Skontrolujte, či je vzdialenosť od iných elektrických zariadení najmenej 1 meter, aby ste zabránili interferenciám. Model D1011 funguje vysielaním rádiových signálov medzi slúchadlom a základňou. Sila signálu závisí od umiestnenia základne. Položte ho tak vysoko, ako je to možné, aby ste zaistili najlepší signál.

DOSAH SLÚCHADLA

Model D1011 má dosah 300 metrov vonku pri jasnej viditeľnosti medzi základňou a slúchadlom. Každá prekážka medzi základňou a slúchadlom výrazne zníži dosah. V prípade, že bude základňa vnútri a slúchadlo buď vnútri alebo vonku, dosah bude obyčajne do 50 metrov. Hrubé kamenné steny môžu vážne ovplyvniť dosah.

INTENZITA SIGNÁLU

Ikona  na slúchadle označuje, že ste v dosahu. Ak budete mimo dosah základne, na obrazovke sa zobrazí **VYHLADÁVAM** a blikať bude .

Ak práve máte hovor, linka bude zrušená, ak sa presuniete so slúchadlom z dosahu základne. Vráťte sa späť do dosahu. Slúchadlo sa automaticky prihlási k základni.

Nastavenie

DÔLEŽITÉ

Základňa musí byť vždy pripojená k sieťovému napájaniu. Nepripájajte telefónny linkový kábel do zásuvky na stene, kým slúchadlo nie je úplne nabité. Používajte iba sieťové a telefónne káble dodávané spolu s výrobkom.

KTORÝ SIEŤOVÝ ADAPTÉR?

Sieťový adaptér s priesvitným konektorom je pre základnú jednotku a sieťový adaptér s červeným konektorom je pre nabíjačku.

Pripojenie veľkej základne

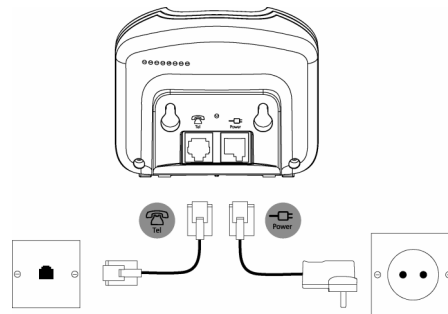



Zastrčte hlavný sieťový kábel s priesvitným konektorom do zásuvky označenej  na spodnej strane základne a zastrčte opačný koniec do sieťovej zásuvky na stene a zapnite napájanie.

Prepojenie slúchadla a nabíjačky (Len balenie Multi-pack)

Ak ste si kúpili spoločné balenie, budete musieť tento postup vykonať pre všetky slúchadlá a nabíjačky:

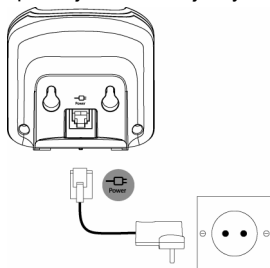
1. Pripojte hlavný sieťový kábel s červeným konektorom do zásuvky označenej  na spodnej strane nabíjačky.





2. Do slúchadla vložte 2 dodávané AAA NiMH batérie. Potom na svoje miesto zasuňte kryt priestoru.
3. Dajte slúchadlo na nabíjačku a nabíjajte najmenej 24 hodín. Po úplnom nabití slúchadla bude ikona  označovať jeho úplné nabitie.
4. Keď sa slúchadlo po 24 hodinách plne nabije, pripojte telefónny linkový kábel z veľkej základne do telefónnej zásuvky na stene.

DÔLEŽITÉ

*Varovanie! Používajte len nabíjateľné batérie. Ak použijete batérie bez možnosti nabíjania, na displeji sa zobrazí hlásenie **VAROVANIE** a nabíjanie sa zastaví. Prosím, vymeňte ich za nabíjateľné batérie.*

VAROVANIE PRI NÍZKEJ KAPACITE BATÉRIE

Ak na displeji blíkajú ikona , bude musieť slúchadlo znovu nabiť, aby ste ho mohli používať.

Počas nabíjania bude na displeji rolovať ikona .

VÝKON BATÉRIE

Pri ideálnych podmienkach by plne nabité batérie mali na jedno nabitie vydržať približne 10 hodín hovorov alebo 100 hodín pohotovostného režimu.

Uvedomte si, že batérie nedosiahnu plnú kapacitu, pokiaľ nebudú niekoľko dní bežne používané.

Aby ste udržali batérie v najlepšom stave, nechajte slúchadlo občas mimo základne na niekoľko hodín.





Úplné vybitie batérií aspoň jedenkrát týždenne im pomôže vydržať tak dlho, ako je to možné.

Nabíjacia kapacita nabíjateľných batérií sa časom zníži kvôli opotrebovaniu, čo slúchadlu poskytne menej času hovoru/pohotovostného režimu. Napokon budú potrebovať výmenu.

Po prvom nabití slúchadla budú následné doby nabíjania približne 6 až 8 hodín denne. Batérie a slúchadlo sa môžu počas nabíjania zahriať. Toto je normálne.

Nastavenie vášho modelu D1011

Uvítacia obrazovka

1. Zobrazí sa **VITAJTE** a roluje v rôznych jazykoch. Stlačte tlačidlo . Na displeji je zobrazený názov krajiny.
2. Pomocou tlačidla  alebo  rolujte na vašu krajinu a stlačte tlačidlo . **POTVRDIŤ?** je zobrazené.
3. Pre potvrdenie stlačte tlačidlo **OK**.
Slúchadlo a základňa sa vynulujú, aby načítali správne nastavenia. Potom sa zobrazí pohotovostná obrazovka a váš telefón je pripravený na používanie.

Stále môžete vykonávať a prijímať hovory bez toho, aby ste vybrali vašu krajinu a sieťového operátora, ale uvítacia obrazovka sa bude znovu objavovať až pokiaľ nenakonfigurujete nastavenia krajiny vášho telefónu.







Dátum a čas

Na podmienky, že ste si vo vašej sieti predplatili službu zobrazenia volajúceho, nastaví sa dátum a čas automaticky pre všetky slúchadlá vždy, keď prijímate hovor.

Dátum a čas sa zaznamená pri každej správe záznamníka, ktorú prijmete.

Ak nemáte službu zobrazenia volajúceho, môžete dátum a čas nastaviť manuálne.

Manuálne nastavenie dátumu a času

1. Stlačte tlačidlo  a pomocou tlačidla  rolujte na položku HODINY/ BUDÍK. Stlačte tlačidlo . Displej zobrazuje položku DÁTUM A ČAS, potom stlačte tlačidlo .
2. Dátum zadajte pomocou formátu DD/MM, napr. 04/ 08 pre 4. august.
3. Stlačte tlačidlo  a čas zadajte pomocou 24 hodinového formátu HH:MM, napr. 14:45 pre 2.45 popoludní.
4. Stlačením tlačidla  potvrdíte alebo sa stlačením tlačidla  vrátite do potohovostného režimu.

Váš model D1011 je teraz pripravený na použitie.

2. Rýchle oboznámenie sa s telefónom

Prehľad vášho slúchadla

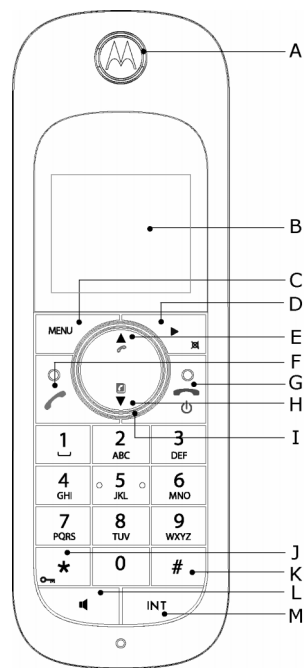

A Slúchadlo

B Displej

Prehľad ikon displeja nájdete na strane stránka 9.

C Tlačidlo ponuky

Vstúpte do hlavnej ponuky. Vyberte možnosť zobrazenú na obrazovke. Potvrďte možnosť ponuky – OK sa zobrazí na obrazovke.

D Opakované vytáčanie / Posun doprava / Vymazať / Vypnúť zvuk

Otvorte zoznam opakovaného vytáčania. Posúvajte doprava. Pri zadávaní mien a čísiel vymažte znaky na obrazovke. Počas hovoru vypnite / zapnite zvuk mikrofónu. Vráťte sa späť na predchádzajúcu úroveň ponuky – BACK(SPÄT) je zobrazené na obrazovke.

E Protokol hovorov / posun nahor / zvýšenie hlasitosti

Otvorte protokol hovorov. Posúvajte sa nahor v zoznamoch a nastaveniach. Počas hovoru zvýšte hlasitosť sluchátka.

F Rozprávať sa / Opakovaná voľba

Uskutočnite alebo odpovedajte na hovor. Použite funkcie opakovanej voľby (R).

G Koniec / Ukončiť / Zapnutie/ vypnutie sluchadla

Ukončíte hovor. Ak ste v ponuke, vráťte sa do pohotovostného režimu. Stlačte a držte, ak chcete sluchadlo vypnúť (v pohotovostnom režime) alebo zapnúť.

H Telefónny zoznam / Posun nadol / Zníženie hlasitosti

Otvorte telefónny zoznam. Posúvajte sa nadol v zoznamoch a ponukách. Znížte hlasitosť sluchátka.

I Svetelný krúžok navigátora

Svieti, keď sa telefón používa. Bliká pre signalizovanie novej udalosti, napr. zmeškaného hovoru.

J * / Blokovanie klávesnice

Stlačte a držte, ak chcete uzamknúť / odomknúť klávesnicu. Počas hovoru prepnete stlačením a držaním z pulznej voľby na tónovú voľbu. Vytočenie hviezdy.

K # / Zvonenie vypnuté / Pauza

Stlačte a držte, aby ste zapli alebo vypli zvonenie sluchadla. Pri vytáčaní alebo ukladaní čísla stlačením a držaním vložte pauzu (P). Vytočte #.

L Tlačidlo reproduktora

Počas hovoru aktivujete a deaktivujete reproduktor.

VAROVANIE

Aktivovanie handsfree môže náhle zvýšiť hlasitosť v sluchátku na veľmi vysokú úroveň. Zaisťte, aby sluchadlo nebolo príliš blízko pri vašom uchu.





M Interkom (potrebné sú aspoň 2 sluchadlá)

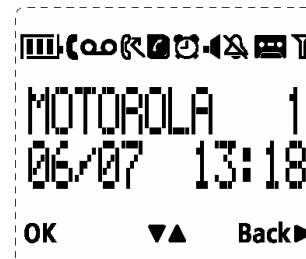



Použite v pohotovostnom režime na uskutočnenie interného hovoru. Počas hovoru použite na prenos externého hovoru do iného sluchadla.

Displej sluchadla







A Ikony na displeji

-  Zapnuté, keď sa linka používa. Bliká, keď prichádza hovor.
-  Bliká, keď máte nové odkazy v hlasovej pošte. Vypnuté, keď nemáte v hlasovej pošte žiadne odkazy.
-  Bliká keď máte zmeškané hovory a nové číslo(a) v zozname hovorov.
-  Telefónny zoznam je otvorený.

-  Bol nastavený budík.
-  Režim súpravy Handsfree.
-  Zvonenie na slúchadle je vypnuté.
-  Záznamník je zapnutý. Vypnuté, keď je záznamník vypnutý. Bliká, keď máte nové správy. Bliká rýchlo, keď je pamäť plná.
-  Stabilné, keď je slúchadlo zaregistrované a dosahu základne. Bliká, keď je slúchadlo mimo dosahu alebo vyhľadáva základňu.



Približné hladiny výkonu batérií sú uvedené nižšie:

-  Batéria je úplne nabitá.
-  Batéria je čiastočne nabitá.
-  Batéria dochádza.
-  Batéria je takmer prázdna. Počas hovoru bude blikat' ikona batérie a každú minútu zaznie výstražný zvuk.

B OK je zobrazené

Stlačením tlačidla  vyberiete a potvrdíte nastavenie

C ▲ ▼ je zobrazené

Stlačte tlačidlo  alebo , ak sa chcete posúvať medzi možnosťami v ponuke, otvoriť telefónny zoznam alebo zoznam hovorov v pohotovostnom režime.

D BACK(SPÄŤ) ► je zobrazené

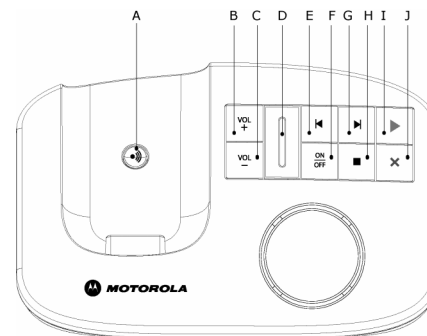

Stlačte tlačidlo , ak sa chcete vrátiť na predchádzajúcu možnosť ponuky, zrušiť úkon alebo vymazať znak.

Prehľad základne



A Tlačidlo pre paging

Paging je užitočný spôsob, ako nájsť stratené slúchadlá.

1. Na základni stlačte tlačidlo .
 - *Všetky slúchadlá budú zvonit'.*
- Stlačte tlačidlo  znova, ak chcete zrušiť hovor pagingu alebo stlačením akéhokoľvek klávesu na slúchadle zastavíte hovor pagingu.

B Zvýšenie hlasitosti

C Zníženie hlasitosti

D LED dióda





Označuje, či je záznamník zapnutý alebo vypnutý a či máte správy.

Stav	Činnosť
Zapnutý	Záznamník je zapnutý.
Vypnuté	Záznamník je vypnutý.
Bliká dlho a potom krátko	Nová správa (-y)
Bliká rovnomerne	Nahrávanie
Bliká rýchlo	Pamäť je plná

- E Preskočiť dozadu**
- F Záznamník zapnutý/vypnutý**
- G Preskočiť dopredu**
- H Zastaviť**
- I Odstrániť**
- J Prehrať**

Navigácia v ponukách

Základné kroky navigácie v možnostiach ponuky a na obrazovke.

1. Z pohotovostnej obrazovky stlačte tlačidlo  .
Otvorí sa hlavná ponuka.
2. Tlačidlá  alebo  použite na posun v ponuke.
3. Zobrazia sa možnosti programovateľných tlačidiel **OK** a **BACK(SPÄŤ)**.
Stlačením tlačidla  vyberiete možnosť **OK** a otvoríte podponuku alebo potvrdíte možnosť.
Stlačením tlačidla **BACK(SPÄŤ)** sa vrátite späť na predchádzajúcu ponuku, opravíte znak alebo zrušíte úkon.
4. Stlačením tlačidla  sa vrátite do pohotovostného režimu.

Ak na slúchadle nestlačíte 15 sekúnd žiadne tlačidlo, displej sa automaticky vráti do pohotovostného režimu. Do pohotovostného režimu sa vráti aj keď slúchadlo umiestnite do základne alebo na nabíjačku.

Štruktúra ponuky

TELEF. ZOZNAM	HODINY/BUDÍK	OSOBNÉ NAST.	PREDNAST.	ZÁZNAMNÍK
PRIDAJ ČÍSLO	DÁTUM A ČAS	TÓNY SLÚCH.	FLASH	PREHRÁŤ
VLOŽ DO ZOZN	NASTAV BUDÍK	HLAS. VYZV.	REŽIM VYTÁČ.	ZMAŽ VŠETKO
<NÁZOV>	ZVUK BUDENIA	MELÓDIA ZVON	VOLAŤ OKREM	ZAZN. SPR.
ZMEŇ ČÍSLO		MEL. SKUPINY	ĽAHKÉ VOL.	REŽIM PRÍJMU
ZMAŽ ZOZNAM		TÓN TLAČID.	PRIHLÁSENIE	PRÍJEM Z/V
ZMAŽ VŠETKO		PRVÉ ZAZVON.	VYB. ZÁKL.	NAST. PRÍJMU
PRIAMA PAM.		MENO SLÚCH.	REG. ZÁKL.	ZAKAS. ZVON.
PRENOS TEL.Z*		AUTO ZDVIH.	NEEVIDOVANÝ	ODDALJ. NAČ.
		AUTO ZAVES.	PIN	HS HLADANIE
		JAZYK	VYNULOVAŤ	BS HLADANIE
		MONITOR.	PREDVOLBA	JAZYK
		PODSVIETENIE	VYBER KRAJIN	
			DOTIERAVOSŤ	
			EKOL. REŽIM	

*Táto možnosť je dostupná len v prípade, že je na základni registrované slúchadlo D1000.



3. Používanie telefónu

Hovory



Uskutočnenie hovoru

1. Stlačte tlačidlo .
2. Vytočte telefónne číslo.





Pred vytočením

1. Zadajte telefónne číslo (maximálne 24 číslic). Ak sa pomýlite, stlačte tlačidlo .
2. Stlačením tlačidla  vytočíte zadané telefónne číslo.



Vytáčanie jednoduchých čísiel 1 až 9

1. Stlačte a držte tlačidlo od  do  pokým sa číslo nezobrazí a nezačne vytáčať.
 - Ak nie je uložené žiadne číslo, budete počuť pípnutie.

Hovor z telefónneho zoznamu

1. Stlačte tlačidlo . Prvá položka v telefónnom zozname sa zobrazí.
2. Tlačidlom  alebo  sa posúvajte na položku, na ktorú chcete.
3. Stlačením tlačidla  číslo vytočíte.

TIP

Namiesto posúvania pri prezeraní čísiel telefónneho zoznamu, stlačte numerické klávesy odpovedajúce prvému písmenu záznamu, ktorý chcete nájsť. Napríklad stlačenie tlačidla  zobrazí záznamy začínajúce na A. Dvojité stlačenie tlačidla  zobrazí záznamy začínajúce na B atď...



Hovor zo zoznamu volaní

POZN.



Musíte si vo vašej sieti objednať službu identifikácie volajúceho, aby ste v zozname hovorov videli číslo volajúceho. Podrobnejšie informácie nájdete na strane "Zoznam hovorov" na strane 18.

1. Stlačením tlačidla  vstúpíte do ponuky **PROTOKOL HOV.** Môžete vstúpiť do položky **ZOZN. HOVOROV** alebo **ZÁZNAMNÍK**. Stlačením

tlačidla  vstúpíte do ponuky **ZOZN. HOVOROV**. Prvý záznam v zozname hovorov sa zobrazí.

2. Tlačidlom  alebo  sa posúvajte na položku, na ktorú chcete.
3. Stlačením tlačidla  číslo vytočíte.

Odpovedanie na hovor

1. Keď telefón vyzváňa a  bliká na displeji, stlačte tlačidlo  alebo stlačte tlačidlo , aby ste ste na hovor odpovedali cez reproduktor.

VAROVANIE

Keď telefón zvoní, nemajte sluchátko príliš blízko pri uchu, pretože by to mohlo poškodiť váš sluch. Aktivovanie handsfree môže náhle zvýšiť hlasitosť v sluchátku na veľmi vysokú úroveň. Zaisťte, aby sluchadlo nebolo príliš blízko pri vašom uchu. „

POZN.

Ak ste si vo svojej sieti predplatili službu totožnosti volajúceho a k číslu volajúceho ste priradili VIP skupinu, budú podrobnosti o volajúcom zobrazené predtým, ako telefón začne zvonit' (pozrite si „Uloženie záznamu“ na strane 14 a „Melódia skupiny“ na strane 21). Aby telefón použil predvolený vyzváňací tón môžete nastaviť hneď po prijatí hovoru a potom vždy, keď sa zobrazí identita volajúceho, spustí sa prídelený vyzváňací tón. Vid' "Prvé zazvonenie" na strane 22.



TIP

Ak je aktivovaný režim automatického zdvihnutia (pozrite si stranu stránka 22), na hovor odpoviete jednoduchým zdvihnutím slúchadla zo základne. Predvolene je toto nastavenie Zapnuté.

POZN.

Prichádzajúci hovor má prednosť pred ostatnými udalosťami. Pri každom prichádzajúcom hovor budú ukončené iné prebiehajúce činnosti, ako napríklad nastavenia telefónu, pohyb v ponuke, atď.

Upraviť hlasitosť

1. Počas hovoru stlačte tlačidlo  alebo , aby ste upravili hlasitosť sluchátka alebo reproduktora.
 - Úroveň bude zobrazená na displeji slúchadla.

Vypnúť' zvuk

Vypnite mikrofón, aby ste sa mohli rozprávať' s niekým iným v miestnosti bez toho, aby vás volajúci počul.

1. Počas hovoru stlačte tlačidlo .
- Mikrofón bude vypnutý.

2. Opätovným stlačením tlačidla  mikrofón znovu zapnete.

Ukončenie hovoru

1. Stlačte tlačidlo .

Po zavesení bude 5 sekúnd zobrazené trvanie hovoru.

POZN.







Ak máte zapnuté automatické zavesenie (pozrite si stranu stránka 23), hovor ukončíte jednoduchým uložením slúchadla do základne. Predvolene je toto nastavenie ZAPNUTÉ.

Zapnutie/vypnutie slúchadla

1. Stlačte a držte tlačidlo  pokým sa slúchadlo nevypne.
2. Znovu stlačte a držte tlačidlo , aby ste slúchadlo znovu zapli.

Uskutočnenie druhého externého hovoru



Podržte externého volajúceho a uskutočnite druhý externý hovor. Potom môžete prepínať' medzi obidvomi volajúcimi alebo podržať' 3-stranový konferenčný hovor.

1. Počas hovoru stlačte tlačidlo . Posuňte sa  na možnosť **ZACAT 2. HOV.**
2. Stlačte tlačidlo .
- *Displej ukazuje HÖVOR R*
3. Zadajte druhé číslo.
4. Keď váš druhý volajúci odpovie, stlačením tlačidla  otvoríte ponuku možností:
KONFERENCIA – stlačením tlačidla  spustíte 3 stranový hovor s externým volajúcim a interným volajúcim.
PREPNUT H. – stlačením tlačidla  sa prepínate medzi dvomi volajúcimi.
5. Stlačením tlačidla  zavesíte.

Interkom

Táto funkcia je dostupná len pri minimálne 2 prihlásených slúchadlách. Umožňuje uskutočňovať' interné hovory, presunúť' externé hovory z jedného slúchadla do iného slúchadla a využiť' možnosť' konferencie.





Zavolanie na iné slúchadlo

1. Stlačte tlačidlo .
 - Ak máte dve slúchadlá, druhé slúchadlo bude zavolané automaticky.
 - Ak sú prihlásené viac ako dve slúchadlá k základni, zobrazia sa ich čísla, napr. 2345*. Zadajte číslo slúchadla, ktoré chcete zavolať' alebo stlačte tlačidlo , aby ste zavolali všetkým slúchadlám.
2. Stlačením tlačidla  zavesíte.



POZN.

Ak slúchadlo nepatrí do radu D1000/1010, táto funkcia nemusí byť' dostupná.

Premiestnenie externého hovoru do iného slúchadla

1. Počas externého hovoru stlačte tlačidlo .
 - *Váš volajúci bude podržaný.*
2. Zadajte číslo slúchadla, ktoré chcete zavolať' alebo stlačte tlačidlo , aby ste zavolali všetkým slúchadlám.
 - *Ak sú len dve slúchadlá, druhé slúchadlo bude zavolané automaticky.*
3. Keď druhé slúchadlo odpovie, ohláste volajúceho a potom stlačením tlačidla  hovor preniesiete. Ak druhé slúchadlo neodpovie, stlačte tlačidlo , aby ste sa znovu rozprávali s volajúcim.

Trojstranový konferenčný hovor

1. Počas externého hovoru stlačte tlačidlo .
 - *Váš volajúci bude podržaný.*
2. Zadajte číslo slúchadla, ktoré chcete zavolať' alebo stlačte tlačidlo , aby ste zavolali všetkým slúchadlám.
 - *Ak sú len dve slúchadlá, druhé slúchadlo bude zavolané automaticky.*
3. Keď druhé slúchadlo odpovie, ohláste hovor a potom stlačte a držte tlačidlo , aby ste spojili oba hovory. Ak druhé slúchadlo

neodpovie, stlačte tlačidlo , aby ste sa znovu rozprávali s volajúcim.

4. Stlačením tlačidla  zavesíte.

Hlasová správa

Ak ste si vo svojej sieti predplatili službu hlasovej pošty (ak je dostupná), váš model D1011 zobrazí **OO**, keď budete mať novú správu. V závislosti od vašej krajiny a služieb siete, môže byť vo vašom slúchadle vopred uložené číslo hlasovej schránky pre vytočenie jedným stlačením pomocou tlačidla .

POZN.

Číslo hlasovej pošty je predvolene uložené len ak krajina, kde bol telefón zakúpený, ponúka službu hlasovej pošty. Ak číslo hlasovej pošty nie je predvolene uložené, môžete číslo pridať alebo prepísať existujúce uložené číslo. Viď stránka 17.

Zavolanie na sieťovú službu hlasovej pošty

1. Stlačte a držte tlačidlo .

- Číslo bude zobrazené a vytočené. Postupujte podľa hlasových pokynov, ak chcete prehrať, uložiť alebo zmazať správy.

Alebo

Ak je v zozname hovorov zobrazené **OO**, stlačením tlačidla  vytočíte číslo hlasovej schránky siete.

POZN.

Môžete vypnúť ikonu **OO**. Pri prezeraní protokolu hovorov stlačte a držte tlačidlo .

4. Telefónny zoznam



Telefónny zoznam slúchadla D1011 môže uložiť až 100 mien a čísiel.

POZN.



Čísla môžu mať byť dlhé až 24 číslic a mená môžu byť dlhé až 12 znakov. Záznamy sú uložené v abecednom poradí.



Zobrazenie a zavolanie čísiel z telefónneho zoznamu

1. Stlačte tlačidlo . Displej zobrazuje prvý záznam.

2. Tlačidlom  alebo  sa presuňte na záznam, na ktorý chcete.

Alebo

Ak chcete vyhľadávať podľa abecedy, stlačte tlačidlo , potom stlačte tlačidlo s prvým písmenom mena, napr. ak meno začína na N, dvakrát stlačte tlačidlo .

- Displej zobrazuje prvý záznam začínajúci na N. V prípade potreby sa stlačením tlačidla  alebo  presuňte na konkrétny záznam.

3. Stlačením tlačidla  vytočíte zobrazený záznam.

Uloženie záznamu

1. Stlačte tlačidlo . **TELEF. ZOZNAM** bude zobrazené.

2. Stlačte tlačidlo . **PRIDAJ ČÍSLO** sa zobrazí.

3. Stlačte tlačidlo . **VLOŽ MENO** sa zobrazí.

4. Zadajte meno a stlačte tlačidlo .

5. Zadajte číslo. Stlačením tlačidla  uložíte. Stlačením tlačidla  alebo  vyberiete možnosť **ZIADNA SKUP.**, **SKUPINA A**, **B** alebo **C** a potvrdte stlačením tlačidla .

6. Stlačením tlačidla  sa vrátite do pohotovostného režimu.

POZN.

Jednotlivé kontakty môžete ku konkrétnym skupinám priradiť podľa vlastnej vôle. Napríklad, skupina A obsahuje telefónne čísla všetkých spolupracovníkov. K tejto skupine môžete priradiť aj špeciálnu melódiu vyzváňania (pozri stranu "Melódia skupiny" na strane 21). Túto funkciu môžete využívať len vtedy, ak ste si u svojho sieťového operátora objednali službu identifikácie linky volajúceho. V takomto prípade vždy, keď vám bude volať niekto zo skupiny, budete počuť tón zvonenia určený pre danú skupinu.

POZN.

Ukladanie čísla zrušte stlačením tlačidla  kedykoľvek počas úkonu.

Vkladanie mien

Na vloženie mien do telefónneho zoznamu použite alfanumerickú klávesnicu.

Napríklad, ak chcete vložiť meno Paul



P Tlačidlo  stlačte jedenkrát

A Tlačidlo  stlačte jedenkrát

U Tlačidlo  stlačte dvakrát

L Tlačidlo  stlačte trikrát











Ak chcete vložiť medzeru, stlačte 

Stlačením tlačidla  vymažete znak alebo stlačte a držte tlačidlo , ak chcete vymazať všetky znaky.

Ak je jazyk displeja English, Türkçe, Cesky, Magyar, Slovensky, Hrvatski, Polski a Romana, tak použite mapu znakov, ktorá je podrobne uvedená nižšie.

Mapa znakov

Na vloženie mien a znakov použite klávesnicu.

	Medzera 1	-	<	>	*
	A	B	C	2	
	D	E	F	3	
	G	H	I	4	
	J	K	L	5	
	M	N	O	6	
	P	Q	R	S	7
	T	U	V	8	?
	W	X	Y	Z	9
	0	-	/	\	# +

Ak je jazyk displeja Ελληνικά, tak je mapa znakov nasledovná:

	Medzera 1	-	<	>	*
	A	B	Γ	2	
	Δ	E	Z	3	
	H	Θ	I	4	
	K	Λ	M	5	
	N	Ξ	O	6	
	Π	P	Σ	7	
	T	Υ	Φ	8	?
	X	Ψ	Ω	9	
	0	-	/	\	# +







Vloženie pauzy

Ak je váš model D1011 spojený s telefónnou ústredňou, budete možno musieť do uloženého čísla vložiť pauzu. Telefónnej ústredni to dá čas získať vonkajšiu linku. Pauza je bežne uložená po prístupovom kóde telefónnej ústredne (napr. 9)







1. Pri ukladaní čísla stlačte a držte tlačidlo  pokým sa na displeji nezobrazí P. Potom môžete pokračovať v ukladaní telefónneho čísla.

Zobrazenie záznamu













V pohotovostnom režime:

1. Stlačte tlačidlo .
2. Vložte prvé písmeno mena, ktoré chcete abecedne vyhľadať, potom sa posúvajte tlačidlom  alebo  na konkrétny záznam. Zobrazí sa meno.
3. Stlačením tlačidla  zobrazíte číslo. Ak obsahuje viac ako 12 čísiel, znovu stlačte tlačidlo , aby ste videli zvyšok čísla.
4. Stlačením tlačidla  sa vrátite do pohotovostného režimu.







Počas hovoru:

1. Dvojitým stlačením tlačidla  otvoríte ponuku možností.
2. Vložte prvé písmeno mena, ktoré chcete, potom sa v prípade potreby posúvajte tlačidlom  alebo  na konkrétne meno. Stlačením tlačidla  zobrazíte číslo. Ak obsahuje viac ako 12 číslic, znovu stlačte tlačidlo , aby ste videli zvyšok čísla.
3. Stlačením tlačidla  zrušíte zobrazenie telefónneho zoznamu.
4. Opätovným stlačením tlačidla  ukončíte hovor.





Zmena čísla

1. Stlačte tlačidlo .
2. Tlačidlom  alebo  sa posúvajte na číslo, ktoré chcete zmeniť a stlačte tlačidlo . ZMENĚ ČÍSLO bude zobrazené. Znovu stlačte tlačidlo .
3. Upravte meno a potvrďte stlačením tlačidla . Tlačidlo  použite na vymazanie znakov.
4. Stlačte tlačidlo  a upravte číslo.
5. Potvrďte stlačením tlačidla .
6. Tlačidlom  alebo  sa posúvajte a vyberte možnosť ZIADNA SKUP., SKUPINA A, B alebo C a stlačením tlačidla  potvrďte.
7. Stlačením tlačidla  sa vrátite do pohotovostného režimu.







Zmazanie čísla

1. Stlačte tlačidlo .
2. Posúvajte sa na číslo, ktoré chcete zmazať a stlačte tlačidlo .
3. Tlačidlom  sa presuňte na možnosť ZMAŽ ZOZNAM a stlačte tlačidlo .
4. Displej zobrazí otázku POTVRDIŤ?. Stlačte tlačidlo .
5. Stlačením tlačidla  sa vrátite do pohotovostného režimu.



Zmazanie všetkých čísiel

1. Dvakrát stlačte tlačidlo .
2. Tlačidlom  sa presuňte na možnosť ZMAŽ VŠETKO a stlačte tlačidlo .
3. Displej zobrazí otázku POTVRDIŤ?. Stlačte tlačidlo .
4. Stlačením tlačidla  sa vrátite do pohotovostného režimu.

Kopírovanie telefónneho zoznamu do iného slúchadla

1. Dvakrát stlačte tlačidlo .
2. Tlačidlom  sa presuňte na možnosť PRENOS TEL.Z a stlačte tlačidlo .
3. Tlačidlom  alebo  sa presuňte na číslo slúchadla, do ktorého chcete telefónny zoznam kopírovať. Stlačte tlačidlo .



Na prijímajúcom slúchadle:

1. **PRENOS Z: SLÚCHADLO X** (kde X je číslo slúchadla na odosielaťcom slúchadle) bude zobrazené. Stlačením tlačidla  spustíte kopírovanie.
2. Po zobrazení správy **HOTOVA!** na oboch slúchadlách, stlačte tlačidlo  pre návrat do pohotovostného režimu.



POZN.

Ak je číslo s rovnakým menom a číslom už uložené v prijímajúcom slúchadle, nebude toto číslo prekopírované.







Jednodotkové klávesy





Tlačidlá  až  umožňujú jednodotkové vytáčanie čísiel uložených v telefónnom zozname.

Vytáčanie jednodotkového čísla













1. Stlačte a držte tlačidlo čísla  až .
- Číslo bude zobrazené a vytočené.
2. Stlačením tlačidla  zrušíte vytáčanie a vrátite sa do pohotovostného režimu.

Uloženie čísla z telefónneho zoznamu ako jednodotkové číslo.

1. Dvakrát stlačte tlačidlo .
2. Tlačidlom  sa presuňte na možnosť PRIAMA PAM. a stlačte tlačidlo .
3. Stlačením tlačidla  alebo  vyberte možnosť KLÁVES 1 - 9 a stlačte tlačidlo . Zobrazí sa aktuálne číslo, ak nejaké je.
4. Opätovným stlačením tlačidla  otvoríte ponuku možností.

5. Stlačením tlačidla  vyberiete možnosť **PRIDAJ** číslo z telefónneho zoznamu.
6. Tlačidlom  alebo  sa presúvajte na záznam, na ktorý chcete. Stlačením tlačidla  potvrdíte alebo sa stlačením tlačidla  vrátite do pohotovostného režimu.

Zmazanie jednodotykového čísla

1. Dvakrát stlačte tlačidlo , potom sa tlačidlom  alebo  presuňte na možnosť **PRIAMA PAM.** a stlačte tlačidlo .
2. Tlačidlom  alebo  sa presuňte na možnosť **KLÁVES 1-9.**
3. Stlačením tlačidla  zobrazíte aktuálne číslo. Opätovným stlačením tlačidla  otvoríte ponuku možností.
4. Tlačidlom  sa presuňte na možnosť **ZMAZAŤ** a stlačte tlačidlo .
5. Displej zobrazí otázku **POTVRDIŤ?**. Stlačte tlačidlo .
6. Stlačením tlačidla  sa vrátite do pohotovostného režimu.

5. Zobrazenie volajúceho a zoznam hovorov

Ak ste si objednali identifikáciu linky volajúceho (CLI) a ak nie je identita volajúceho skrytá, zobrazí sa číslo volajúceho spolu s dátumom a časom hovoru (ak to sieť poskytuje).

POZN.

- Ak máte číslo volajúceho uložené v telefónnom zozname spolu s menom, zobrazí sa aj meno.
- Ak telefónne číslo nie je dostupné pre prichádzajúce hovory, slúchadlo zobrazí správu **NEDOSTUP..**
- Informácie o prichádzajúcich hovorov sa budú líšiť v závislosti od krajiny a siete operátora. Niektorí operátori môžu účtovať poplatok za službu identifikácie linky volajúceho.

Zoznam hovorov

Zoznam hovorov obsahuje podrobnosti o zmeškaných a prijatých hovoroch. Podrobnosti obsahujú dátum a čas hovoru. Čísla sú zobrazené v chronologickom poriadku, kde najaktuálnejší hovor je na vrchu zoznamu.









POZN.

- Keď je zoznam hovorov plný, nový hovor nahradí v zozname najstarší.
- Protokol prijatých a zmeškaných hovorov ukladá podrobnosti až o 50 hovoroch.
- Ak prijmete viac ako jeden hovor z toho istého čísla, len ten najaktuálnejší hovor zostane v zozname hovorov.

Ak ste zmeškali hovory (prichádzajúce hovory, na ktoré ste neodpovedali), ikona  bude zobrazená na displeji všetkých slúchadiel prihlásených k základni.

Ak použijete niektoré slúchadlo na zobrazenie protokolu hovorov, na ostatných slúchadlách bude ikona stále blikať (len pre používateľov rozšíreného balíka).







Zobrazenie zoznamu hovorov

1. Stlačením tlačidla  vstúpte do ponuky možností **PROTOKOL HOV**, potom stlačením tlačidla  vstúpte do ponuky **ZOZN.HOVOROV**.
- Zobrazí sa najaktuálnejšie číslo alebo meno uložené do telefónneho zoznamu. Nové hovory sú označené blikajúcou ikonou .
2. Tlačidlom  alebo  sa presúvajte v protokole hovorov. Na konci protokolu budete počuť pípnutie. Stlačením tlačidla  zobrazíte číslo. Ak má číslo viac ako 12 číslic, stlačte tlačidlo , aby ste videli zvyšok čísla.
3. Stlačením tlačidla  sa vrátite do pohotovostného režimu.













POZN.

Ikona  prestane blikať, keď si prezriete všetky nové hovory.









Vytáčanie zo zoznamu hovorov

1. Stlačením tlačidla  vstúpte do ponuky možností **PROTOKOL HOV**, potom stlačením tlačidla  vstúpte do ponuky **ZOZN.HOVOROV**.
Zobrazí sa najaktuálnejší hovor.
2. Tlačidlom  alebo  sa presuňte na záznam, ktorý chcete.
3. Stlačením tlačidla  alebo  vytočíte.







Uloženie čísla zo zoznamu hovorov do telefónneho zoznamu

1. Stlačte tlačidlo  a potom tlačidlo . Zobrazí sa najaktuálnejší hovor.
2. Tlačidlom  alebo  sa posúvajte na číslo, na ktoré chcete.
3. Stlačte tlačidlo . **ULOŽ ČÍSLO** sa zobrazí.
4. Stlačte tlačidlo . **VLOŽ MENO** sa zobrazí. Na vloženie mena použite klávesnicu.
5. Stlačte tlačidlo  a potom sa zobrazí číslo a používateľ môže v prípade číslo upraviť a musí stlačiť tlačidlo  pre uloženie čísla (aj keď nebolo upravené).
6. Stlačením tlačidla  alebo  vyberte možnosť **ZIADNA SKUP.**, **SKUPINA A**, **B** alebo **C** a potvrdte stlačením tlačidla .
7. Stlačením tlačidla  potvrdte.
8. Stlačením tlačidla  sa vrátite do pohotovostného režimu.

Zmazanie položky zoznamu hovorov

1. Stlačte tlačidlo  a potom tlačidlo . Zobrazí sa najaktuálnejší hovor.
2. Tlačidlom  alebo  sa posúvajte na číslo, na ktoré chcete.
3. Stlačte tlačidlo , potom sa tlačidlom  presuňte na možnosť **ZMAZAŤ** a stlačte tlačidlo .
4. Displej zobrazí otázku **POTVRDIŤ?**. Stlačením tlačidla  potvrdte.
5. Stlačením tlačidla  sa vrátite do pohotovostného režimu.





Zmazanie celého zoznamu hovorov

1. Stlačte tlačidlo  a potom tlačidlo . Zobrazí sa najaktuálnejší hovor.
2. Tlačidlom  sa presuňte na možnosť **ZMAŽ VŠETKO** a stlačte tlačidlo .
3. Displej zobrazí otázku **POTVRDIŤ?**. Stlačením tlačidla  potvrdte. Stlačením tlačidla  sa vrátite do pohotovostného režimu.





Opätovné vytočenie posledného čísla

Model D1011 vám umožňuje opakovane zavolať na posledných 10 volaných čísiel. Číslo môžu mať dĺžku až 24 číslic.











Opakované vytáčanie posledného čísla

1. Stlačte tlačidlo . Zobrazí sa posledné vytočené číslo. Ak má číslo viac ako 12 číslic, displej bude zobrazovať  a kurzor bude blikať. Stlačením tlačidla  zobrazíte ostatné. Ak je číslo uložené v telefónnom zozname, zobrazí sa aj meno.
2. Stlačením tlačidla  vytočíte.









Zobrazenie a vytočenie čísla zo zoznamu opakovaného vytáčania

1. Stlačte tlačidlo . Zobrazí sa posledné vytočené číslo. Ak je to potrebné, posúvajte sa tlačidlom  alebo , aby ste zobrazili želané číslo.
2. Stlačením tlačidla  číslo vytočíte.







Kopírovanie čísla opakovaného vytáčania do telefónneho zoznamu

1. Stlačte tlačidlo  a posúvajte sa tlačidlom  alebo  na želaný záznam.
2. Stlačte tlačidlo .
3. Na displeji sa zobrazí **ULOŽ ČÍSLO**. Stlačte tlačidlo .
4. Zadajte meno a stlačte tlačidlo .
5. Ak je to potrebné, zmeňte číslo a stlačte tlačidlo .
6. Stlačením tlačidla  alebo  vyberte možnosť **ZIADNA SKUP., SKUPINA A, B alebo C** a stlačte tlačidlo  pre potvrdenie.
7. Stlačením tlačidla  sa vrátite do pohotovostného režimu.

Zmazanie položky zoznamu opakovaného vytáčania

1. Stlačte tlačidlo . Posúvajte sa tlačidlom  alebo , aby ste zobrazili želané číslo.
2. Stlačte tlačidlo , potom sa tlačidlom  presuňte na možnosť **ZMAZAŤ** a potom stlačte tlačidlo .
3. Displej zobrazí otázku **POTVRDIŤ?**. Stlačte tlačidlo  pre potvrdenie a potom sa tlačidlom  vráťte do pohotovostného režimu.

Zmazanie celého zoznamu opakovaného vytáčania







1. Stlačte tlačidlo  a potom stlačte tlačidlo .
2. Tlačidlom  sa presuňte na možnosť **ZMAŽ VŠETKO** a stlačte tlačidlo .
3. Displej zobrazí otázku **POTVRDIŤ?**. Stlačením tlačidla  potvrdíte. Stlačením tlačidla  sa vrátite do pohotovostného režimu.

6. Hodiny a budík

Ak si objednáte sieťovú službu identifikácie volajúceho, môže byť čas v telefóne D1011 automaticky nastavený po každom prijatí hovoru v závislosti od vášho sieťového operátora.

Čas môžete nastaviť a upraviť aj pomocou ponuky Hodiny a budík.











Nastavenie dátumu a času

1. Stlačte tlačidlo  a pomocou tlačidla  rolujte na položku **HODINY/ BUDÍK**. Stlačte tlačidlo . Displej zobrazuje položku **DÁTUM A ČAS**, potom stlačte tlačidlo .
2. Dátum zadajte pomocou formátu **DD/MM**, napr. **04/08** pre 4. august.
3. Stlačte tlačidlo  a čas zadajte pomocou 24 hodinového formátu **HH:MM**, napr. **14:45** pre 2.45 popoludní.
4. Potvrďte stlačením tlačidla .
5. Stlačením tlačidla  sa vrátite do pohotovostného režimu.

POZN.

Dátum a čas sa počas výpadku napájania alebo pri vybití batérie uchová.

Nastavenie budíka

1. Stlačte tlačidlo , tlačidlom  sa presuňte na možnosť **HODINY/ BUDÍK** a stlačte tlačidlo .
2. Tlačidlom  sa presuňte na možnosť **NASTAV BUDÍK** a stlačte tlačidlo .
3. Tlačidlom  alebo  sa presuňte na možnosť **VYPNUTÉ, JEDENKRÁT alebo DENNE** a stlačte tlačidlo .
4. Ak vyberiete možnosť **JEDENKRÁT** alebo **DENNE**, zadajte čas v 24-hodinovom formáte **HH - MM** napr. **14:45** pre 2:45 popoludní a stlačte tlačidlo .
5. Stlačením tlačidla  sa vrátite do pohotovostného režimu. Keď sa budík zapne, zvonenie vypnete ktorýmkoľvek klávesom.









POZN.

Po zapnutí budíka sa zobrazí ikona .

Budík bude zvoniť strednou úrovňou. **BUDÍK** a  budú blikať na displeji.

Nastavenie melódie budíka

Budík má tri vyzváňacie tóny.

1. Stlačte tlačidlo  a tlačidlom  sa presuňte na možnosť HODINY/ BUDÍK.
Stlačte tlačidlo .
2. Tlačidlom  sa presuňte na možnosť ZVUK BUDENIA a stlačte tlačidlo .
- *Prehrajú sa melódie.*
3. Tlačidlom  alebo  sa presúvajte a stlačte tlačidlo .

7. Osobné nastavenia

Tóny slúchadla

VAROVANIE









Keď telefón zvoní, nemajte sluchátko príliš blízko pri uchu, pretože by to mohlo poškodiť váš sluch.

Hlasitosť zvonenia

Vyberte si z: Zvonenie vypnuté, potichu, stredné, nahlas, zosil a zosilňujúce (zvyšujúca hlasitosť zvonenie).











POZN.

Predvolené nastavenie je Nahlas.

1. Stlačte tlačidlo , tlačidlom  sa presuňte na možnosť OSOBNÉ NAST. a stlačte tlačidlo .
2. TÓNY SLÚCH. bude zobrazené. Stlačte tlačidlo .
3. HLAS. VYZV. bude zobrazené. Stlačte tlačidlo .
4. Presúvajte sa tlačidlom  alebo , aby ste upravili úroveň hlasitosti vyzváňania.
5. Stlačením tlačidla  uložíte nastavenia.
6. Stlačením tlačidla  sa vrátite do pohotovostného režimu.

Melódia zvonenia













Vyberte si z 10 melódií zvonenia.

1. Stlačte tlačidlo , tlačidlom  sa presuňte na možnosť OSOBNÉ NAST. a stlačte tlačidlo .
2. TÓNY SLÚCH. bude zobrazené. Stlačte tlačidlo  a posuňte sa  na MELÓDIA ZVON. Stlačte tlačidlo .
3. Stlačením tlačidla  alebo  vyberiete tón zvonenia.
- *Prehrá sa ukážka vyzváňacieho tónu.*
4. Stlačením tlačidla  potvrdíte.
5. Stlačením tlačidla  sa vrátite do pohotovostného režimu.

Melódia skupiny











Aby ste mohli využívať túto funkciu, musíte si objednať službu identifikácie linky volajúceho. Táto ponuka vám umožňuje vybrať si melódie, ktoré budú hrať pri prichádzajúcom externom hovore od

kontakto, ktorého meno je uložené vo vašom telefónnom zozname a je súčasťou skupiny. Každý skupine môžete priradiť 1 melódiu zvonenia. Sú tri skupiny telefónneho zoznamu (Skupina A, B, C), ktorými môžete organizovať svoje kontakty. Každá skupina má priradenú vlastnú melódiu.

1. Stlačte tlačidlo , tlačidlom  sa presuňte na možnosť **OSOBNÉ NAST.** a stlačte tlačidlo .
2. **TÓNY SLÚCH.** bude zobrazené. Stlačte tlačidlo  a posuňte sa tlačidlom  na možnosť **MEL. SKUPINY.** Stlačte tlačidlo .
3. Tlačidlom  alebo  sa presúvajte a vyberte: **SKUPINA A, B alebo C,** potom stlačte tlačidlo .
4. Stlačením tlačidla  alebo  vyberiete pre skupinu vyzváňací tón a stlačte tlačidlo .
5. Stlačením tlačidla  sa vrátite do pohotovostného režimu.



Zapnutie/vypnutie tónov tlačidiel







Keď stlačíte na slúchadle tlačidlo, ozve sa pípnutie. Tieto pípnutia môžete zapnúť alebo vypnúť.

1. Stlačte tlačidlo , tlačidlom  sa presuňte na možnosť **OSOBNÉ NAST.** a stlačte tlačidlo .
2. **TÓNY SLÚCH.** bude zobrazené. Stlačte tlačidlo  a posuňte sa  na **TÓN TLAČID.** Stlačte tlačidlo .
3. Tlačidlom  alebo  sa presúvajte pre výber možnosti **ZAPNUTÉ** alebo **VYPNUTÉ.**
4. Stlačením tlačidla  potvrdte.
5. Stlačením tlačidla  sa vrátite do pohotovostného režimu.

Prvé zazvonenie









Váš model D1011 automaticky zistí totožnosť volajúceho (závisí od predplatenia). Ak si neželáte počuť zazvonenie pre zobrazením totožnosti volajúceho, môžete **PRVÉ ZVON.** manuálne nastaviť na možnosť **VYPNUTÉ.** Predvolené je toto nastavenie **ZAPNUTÉ.**

1. Stlačte tlačidlo , tlačidlom  sa presuňte na možnosť **OSOBNÉ NAST.** a stlačte tlačidlo .

2. **TÓNY SLÚCH.** bude zobrazené. Stlačte tlačidlo  a posuňte sa  na **PRVÉ ZVON.** Stlačte tlačidlo .
3. Tlačidlom  alebo  sa presúvajte pre výber možnosti **ZAPNUTÉ** alebo **VYPNUTÉ.**
4. Stlačením tlačidla  potvrdte.
5. Stlačením tlačidla  sa vrátite do pohotovostného režimu.









Meno slúchadla

Personalizujte si slúchadlo menom a miestom, napríklad Peter alebo Spáľňa. Maximum je 10 znakov.

1. Stlačte tlačidlo , tlačidlom  sa presuňte na možnosť **OSOBNÉ NAST.** a stlačte tlačidlo .
2. Tlačidlom  sa presuňte na možnosť **MENO SLÚCH.** a stlačte tlačidlo . *Zobrazí sa aktuálne meno.*
3. Stlačením tlačidla  zmažete aktuálne meno.
4. Vložte želané meno – maximum je 10 znakov a stlačte tlačidlo  pre uloženie.
5. Stlačením tlačidla  sa vrátite do pohotovostného režimu.









Automatické zdvihnutie

So zapnutou funkciou automatického zdvihnutia môžete odpovedať na hovor zdvihnutím slúchadla zo základne alebo z nabíjačky. Ak je funkcia vypnutá, budete musieť pre odpovedanie na hovor stlačiť tlačidlo . Predvolené je toto nastavenie **Zapnuté.**

1. Stlačte tlačidlo , tlačidlom  sa presuňte na možnosť **OSOBNÉ NAST.** a stlačte tlačidlo .
2. Tlačidlom  sa presuňte na možnosť **AUTO ZDVIH.** Stlačte tlačidlo .
3. Tlačidlom  alebo  sa presúvajte a vyberte možnosť **ZAPNUTÉ** alebo **VYPNUTÉ.**
4. Stlačením tlačidla  potvrdte.
5. Stlačením tlačidla  sa vrátite do pohotovostného režimu.









Automatické zavesenie

So zapnutou funkciou automatického zavesenia môžete ukončiť hovor položením slúchadla na základňu alebo na nabíjačku. Ak je funkcia vypnutá, budete musieť pre ukončenie hovoru stlačiť tlačidlo . Predvolene je toto nastavenie Zapnuté.

1. Stlačte tlačidlo , tlačidlom  sa presuňte na možnosť **OSOBNÉ NAST.** a stlačte tlačidlo .
2. Tlačidlom  sa presuňte na možnosť **AUTO ZAVES.** Stlačte tlačidlo .
3. Tlačidlom  alebo  sa presúvajte a vyberte možnosť **ZAPNUTÉ** alebo **VYPNUTÉ**.
4. Potvrďte stlačením tlačidla .
5. Stlačením tlačidla  sa vrátite do pohotovostného režimu.









Jazyk displeja

Jazyk displeja môžete zmeniť.

1. Stlačte tlačidlo , tlačidlom  sa presuňte na možnosť **OSOBNÉ NAST.** a stlačte tlačidlo .
2. Tlačidlom  sa presuňte na možnosť **JAZYK.** Stlačte tlačidlo .
3. Tlačidlom  alebo  sa posúvajte na jazyk, ktorý chcete.
4. Stlačením tlačidla  potvrďte.
5. Stlačením tlačidla  sa vrátite do pohotovostného režimu.

Zapnutie/vypnutie monitorovania miestnosti

Nechajte jedno slúchadlo v miestnosti a cez druhé slúchadlo počúvajte zvuky v tej miestnosti.

1. Stlačte tlačidlo , tlačidlom  sa presuňte na možnosť **OSOBNÉ NAST.** a stlačte tlačidlo .
2. Tlačidlom  sa presuňte na možnosť **MONITOR.** Stlačte tlačidlo .
3. Stlačením tlačidla  alebo  vyberte možnosť **ZAPNUTÉ** alebo **VYPNUTÉ**.
4. Potvrďte stlačením tlačidla .

Ak je funkcia zapnutá, môžete slúchadlo nechať v izbe, ktorú chcete monitorovať. Zapnutý bude iba mikrofón. Nik v danej miestnosti vás nebude počuť.

Monitorovanie miestnosti

1. Na slúchadle zapnite funkciu monitorovania miestnosti a dajte slúchadlo do miestnosti.
2. Na druhom slúchadle stlačte tlačidlo  a vložte číslo slúchadla, ktoré používate na monitorovanie miestnosti. Teraz budete počuť zvuky vychádzajúce z miestnosti.









TIP

Monitorovanie kedykoľvek zastavíte stlačením tlačidla .

VAROVANIE



Tento produkt nie je určený na používanie ako bezpečnostné zariadenie pre starostlivosť o dieťa a nie je náhradou za dozor dospelých osoby.

Zapnutie/vypnutie podsvietenia

1. Stlačte tlačidlo , tlačidlom  sa presuňte na možnosť **OSOBNÉ NAST.** a stlačte tlačidlo .
2. Tlačidlom  sa presuňte na možnosť **PODSVIETENIE.** Stlačte tlačidlo .
3. Stlačením tlačidla  alebo  vyberte možnosť **ZAPNUTÉ** alebo **VYPNUTÉ**.
4. Potvrďte stlačením tlačidla .

Zablokovanie kláves

Náhodnému vytočeniu počas držania slúchadla zabránite uzamknutím klávesnice.

1. Stlačte a držte tlačidlo .
- Displej zobrazí **KLÁVES.UZAM.**
2. Ak chcete slúchadlo odomknúť, znovu stlačte a držte tlačidlo .

POZN.









S uzamknutou klávesnicou môžete na hovory odpovedať normálne.

8. Rozšírené nastavenia

Toto nastavenie je užitočné pre prístup k určitým službám siete a PABX/ telefónnej ústredne.

Flash

Predvolený flash pre D1011 je vhodný pre vašu krajinu a sieťového operátora. Je nepravdepodobné, že by ste mali toto nastavenie zmeniť, iba ak by vám to bolo odporučené.









1. Stlačte tlačidlo , tlačidlom  sa presuňte na možnosť PREDNAST. a stlačte tlačidlo .
2. FLASH bude zobrazené. Stlačte tlačidlo .
3. Tlačidlom  alebo  sa posúvajte a vyberte želané nastavenie: KRÁTKE, STREDNÉ, DLHÉ.
4. Potvrďte stlačením tlačidla .
5. Stlačením tlačidla  sa vrátite do pohotovostného režimu.

POZN.

Použitie telefónu D1011 nie je možné zaručiť na všetkých PABX.

Režim vytáčania

Predvolený režim vytáčania pre D1011 je vhodný pre vašu krajinu a sieťového operátora. Je nepravdepodobné, že by ste mali toto nastavenie zmeniť, iba ak by vám to bolo odporučené.

1. Stlačte tlačidlo , tlačidlom  sa presuňte na možnosť PREDNAST. a stlačte tlačidlo .
2. Tlačidlom  sa presuňte na možnosť REŽIM VYTÁČ.. Stlačte tlačidlo .
3. Stlačením tlačidla  alebo tlačidla  vyberte možnosť TÓNOVÁ VOĽBA alebo PULZNÁ VOĽBA.
4. Stlačením tlačidla  potvrďte.
5. Stlačením tlačidla  sa vrátite do pohotovostného režimu.

Dočasné prepnutie z pulznej na tónovú voľbu

1. Stlačte a držte tlačidlo .

Režim vytáčania sa zmení z pulznej na tónovú voľbu len počas trvania hovoru.

Blokovanie hovorov











Zabráňte vytáčaniu konkrétnych čísel z vášho telefónu D1011. Uložte až štyri konkrétne čísla, každé s až 4 číslicami - napríklad medzinárodné alebo miestne predvoľby.

Blokovanie hovorov obídete zapnutím alebo vypnutím tohto nastavenia.













POZN.

Ak blokovanie zapnete, na obrazovke sa v pohotovostnom režime objaví BLOKOV. ZAP..

Zapnutie/vypnutie blokovania hovorov

1. Stlačte tlačidlo , tlačidlom  sa presuňte na možnosť PREDNAST. a stlačte tlačidlo .
2. Tlačidlom  sa posuňte na možnosť VOLAŤ OKREM. Stlačte tlačidlo .
3. Zadajte hlavný PIN (predvolený je 0000) a stlačte tlačidlo .
4. DET. REŽIM bude zobrazené. Stlačte tlačidlo .
5. Stlačením tlačidla  alebo  vyberte možnosť ZAPNUTÉ alebo VYPNUTÉ. Stlačením tlačidla  potvrďte.
6. Stlačením tlačidla  sa vrátite do pohotovostného režimu. Teraz môžete nastaviť číslo (Pozrite si nižšie uvedenú časť).











Nastavenie blokovaného čísla

1. Stlačte tlačidlo , tlačidlom  sa presuňte na možnosť PREDNAST. a stlačte tlačidlo .
2. Tlačidlom  sa posuňte na možnosť VOLAŤ OKREM. Stlačte tlačidlo .
3. Zadajte hlavný PIN (predvolený je 0000) a stlačte tlačidlo .
4. Tlačidlom  sa presuňte na možnosť DET. ČÍSLO. Stlačte tlačidlo .
5. V prípade potreby sa presuňte tlačidlom  alebo  na nasledovnú voľnú pozíciu.
6. Stlačte tlačidlo  a zadajte číslo alebo predvoľbu, ktoré chcete blokovať. Stlačte tlačidlo  pre potvrdenie.
7. Stlačením tlačidla  sa vrátite do pohotovostného režimu.

Lahké volanie

Po zapnutí táto funkcia umožňuje vytočiť číslo stlačením ktoréhokoľvek tlačidla na slúchadle (okrem tlačidla ). Táto funkcia je veľmi užitočná pre prístup k núdzovým službám.



Zapnutie/vypnutie ľahkého volania

1. Stlačte tlačidlo , tlačidlom  sa presuňte na možnosť **PREDNAST.** a stlačte tlačidlo .
2. Tlačidlom  sa posuňte na možnosť **ĽAHKÉ VOL..** Stlačte tlačidlo .
3. Zadaťte hlavný PIN (predvolený je 0000) a stlačte tlačidlo .
4. **DET. REŽIM** bude zobrazené. Stlačte  a potom stlačte tlačidlo  alebo , aby ste vybrali **ZAPNUTÉ** alebo **VYPNUTÉ**. Stlačením tlačidla  potvrdíte.
5. Stlačením tlačidla  sa vrátite do pohotovostného režimu.











POZN.

Ak zapnete ľahké volanie, na obrazovke sa v pohotovostnom režime objaví **Ľ. VOL. ZAP..**

Ak chcete ľahké volanie vypnúť, znova:

1. Stlačte tlačidlo .
2. **VYPNUTÉ?** bude zobrazené. Potvrdte stlačením tlačidla .

Nastavenie čísla ľahkého volania

1. Stlačte tlačidlo , tlačidlom  sa presuňte na možnosť **PREDNAST.** a stlačte tlačidlo .
2. Tlačidlom  sa posuňte na možnosť **ĽAHKÉ VOL..** Stlačte tlačidlo .
3. Zadaťte hlavný PIN (predvolený je 0000) a stlačte tlačidlo .
4. Tlačidlom  sa presuňte na možnosť **ČÍSLO.** Stlačte tlačidlo .
5. Zadaťte číslo. Potvrdte stlačením tlačidla .
6. Stlačením tlačidla  sa vrátite do pohotovostného režimu.

Vytočenie ľahkého čísla

Po uložení ľahkého čísla a zapnutí funkcie ľahkého volania, stlačením ktoréhokoľvek tlačidla (okrem tlačidla ) dané číslo vytočíte.

POZN.

Ak je zapnuté ľahké volanie, stále budete môcť normálne odpovedať na prichádzajúci hovor.

Prihlásenie

K jednej základnej stanici je možné prihlásiť až 5 slúchadiel. Ďalšie slúchadlá musia byť pred použitím prihlásené na základni.











- Nižšie uvedené pokyny platia špeciálne pre vaše slúchadlo D1011. Ak chcete prihlásiť slúchadlo od iného výrobcu, môžu sa pokyny líšiť. V takomto prípade si obráťte na výrobcu toho slúchadla.
- Pred prihlásením alebo odhlásením slúchadla sa požaduje hlavný PIN. Predvolený PIN je 0000.

Prihlásenie slúchadla

Na základni:







1. Stlačte a držte tlačidlo  na základni aspoň 3 sekundy. Keď bude základná stanica pripravená na prijatie prihlásenia, pípne. Na prihlásenie slúchadla máte 90 sekúnd.

Na slúchadle:









1. Stlačte tlačidlo  a tlačidlom  sa presuňte na možnosť **PREDNAST.** a stlačte tlačidlo .
2. Tlačidlom  sa presuňte na možnosť **PRIHLÁSENIE** a stlačte tlačidlo .
3. V prípade potreby sa tlačidlom  alebo tlačidlom  presuňte, aby ste zobrazili možnosť **REG. ZÁKL.** a stlačte tlačidlo . **ZÁKLADNA 1 2 3 4** bude zobrazené a číslo na prihlásenej základni bude blikať. Vložte číslo základne, ku ktorej chcete slúchadlo prihlásiť. Ak máte len 1 základnú stanicu, stlačte tlačidlo . Ak máte 2 základné stanice, stlačte tlačidlo  alebo tlačidlo , atď.
4. Keď sa na displeji zobrazí **PIN----**, zadajte PIN základne.
 - Po prihlásení slúchadla k základni bude slúchadlu priradené číslo.

Výber základne

Slúchadlo D1011 môžete prihlásiť až k 4 základniam. Po prihlásení môžete prepínať medzi základňami, napríklad základne doma a v práci.







1. Stlačte tlačidlo  a tlačidlom  sa presuňte na možnosť **PREDNAST.** a stlačte tlačidlo .
2. Tlačidlom  sa presuňte na možnosť **PRIHLÁSENIE** a stlačte tlačidlo .
3. **VYB. ZÁKL.** bude zobrazené. Stlačte tlačidlo .
 - *Dostupné základne budú zobrazené spolu s blížajúcim číslom aktuálnej základne.*
4. Vložte číslo želanej základne – 1,2,3 alebo 4 a stlačte tlačidlo .
 - *Po nájdení základne budete počuť pípnutie. Ak nie je nájdená, displej zobrazí NEREGISTROV..*

Odhlásenie slúchadla

1. Stlačte tlačidlo  a tlačidlom  sa presuňte na možnosť **PREDNAST.** a stlačte tlačidlo .
2. Tlačidlom  sa presuňte na možnosť **NEEVIDOVANÝ** a stlačte tlačidlo .
3. Vložte 4-miestny hlavný PIN a stlačte tlačidlo .
 - *Displej zobrazuje čísla prihlásených slúchadiel.*
4. Tlačidlom  alebo  sa posúvajte a vyberte slúchadlo, ktoré chcete odstrániť a stlačte tlačidlo .
 - **NEREGISTROV.** sa zobrazí na obrazovke slúchadla.

PIN

4-miestny hlavný PIN sa používa pri prihlasovaní alebo odhlasovaní slúchadla a pri zmene niektorých nastavení telefónu D1011. Predvolené nastavenie je 0000. Tento PIN môžete zmeniť v záujme väčšej bezpečnosti.







1. Stlačte tlačidlo , tlačidlom  sa presuňte na možnosť **PREDNAST.** a stlačte tlačidlo .
2. Tlačidlom  sa presuňte na možnosť **PIN.** Stlačte tlačidlo .
3. Vložte aktuálny 4-miestny hlavný PIN a stlačte tlačidlo . (Predvolené nastavenie je 0000).
4. Zadaťte nové PIN a stlačte tlačidlo .

POZN.

Zaznamenajte si nový PIN. Ak PIN zabudnete, budete musieť výrobok vynulovať.

Vynulovať

Toto vynuluje telefón D1011 na predvolené nastavenia.

1. Stlačte tlačidlo , tlačidlom  sa presuňte na možnosť **PREDNAST.** a stlačte tlačidlo .
2. Tlačidlom  sa presuňte na možnosť **VYNULOVAŤ.** Stlačte tlačidlo .
3. **POTVRDIŤ?** je zobrazené. Stlačte tlačidlo .

POZN.

Čísla uložené v telefónnom zozname a nové správy záznamníka budú uchované. Po vynulovaní sa na displeji slúchadla môže v závislosti od krajiny zobrazit' nastavenie uvítacieho režimu.











Predvolené nastavenia

Meno slúchadla	Slúchadlo
Tóny tlačidiel	Zapnúť
Prvé zazvonenie	Zapnúť
Automatické zdvihnutie	Zapnúť
Automatické zavesenie	Zapnúť
Melódia zvonenia	Melódia 1
Hlasitosť zvonenia	Vysoká
Hlasitosť slúchadla	3
Telefónny zoznam	Nezmenené
Záznam hovoru	Prázdne
Zoznam opakovaných volaní	Prázdne
Hlavný PIN	0000
Zablokovanie kláves	Vypnúť
Hodiny	00:00
Budík	Vypnúť
Režim vytáčania	Tónová voľba
Záznamník	Zapnúť
Nastavenie odpovede	Odpovedať a zaznamenať

Odchádzajúca správa	Preddefinované
Oneskorenie zvonenia	15 sekúnd
Vzdialený prístup	Zapnúť
Odposluch slúchadla	Vypnúť
Odposluch základne	Zapnúť

Automatická predvoľba

Telefón D1011 môžete nastaviť tak, aby zistil vytáčacie číslo a nahradil ho iným číslom. Zisťované číslo môže byť dlhé až 5 číslic. Môže byť nahradené číslom dlhým až 10 číslic.

1. Stlačte tlačidlo , tlačidlom  sa presuňte na možnosť **PREDNAST.** a stlačte tlačidlo .
2. Tlačidlom  sa presuňte na možnosť **PREDVOL'BA.** Stlačte tlačidlo .
3. **ZISTI ČÍSLO** bude zobrazené. Stlačte tlačidlo .
4. Vložte číslo, ktoré chcete nájsť a stlačte tlačidlo .
5. Presuňte sa na možnosť **PREDPONA NB.** a stlačte tlačidlo .
6. Vložte číslo, ktorým ho chcete nahradiť a stlačte tlačidlo .
7. Stlačením tlačidla  sa vrátite do pohotovostného režimu.







Krajina



Ak sa prest'ahujete do inej krajiny, môžete telefón nastaviť tak, aby bol kompatibilný so sieťovými nastaveniami danej krajiny.

POZN.

Ak počas výberu krajiny v uvítacom režime urobíte chybu, môžete krajinu znovu nastaviť.

V závislosti od krajiny môže byť táto možnosť zobrazená ako **NEÚSPESNÉ** alebo vaša krajina nemusí byť zobrazená.









1. Stlačte tlačidlo , tlačidlom  sa presuňte na možnosť **PREDNAST.** a stlačte tlačidlo .
2. Tlačidlom  sa presuňte na možnosť **VÝBER KRAJÍN.** Stlačte tlačidlo .
3. Vložte 4-miestny hlavný PIN a stlačte tlačidlo .

4. Presúvajte sa tlačidlom  alebo tlačidlom , aby ste zobrazili želanú krajinu.
5. Stlačením tlačidla  potvrdte.

Dotieravosť

Keď prebieha externý hovor, ďalšie slúchadlo prihlásené k základni sa môže pridať, čím vytvorí 3-stranový konferenčný hovor len stlačením tlačidla .









Abyste toto umožnili, musí byť zapnutá funkcia dotieravosti.

1. Stlačte tlačidlo , tlačidlom  sa presuňte na možnosť **PREDNAST.** a stlačte tlačidlo .
2. Tlačidlom  sa presuňte na možnosť **DOTIERAVOSŤ.** Stlačte tlačidlo .
3. Tlačidlom  alebo  sa presúvajte na možnosť **ZAPNUTÉ** alebo **VYPNUTÉ.**
4. Potvrdte stlačením tlačidla .
5. Stlačením tlačidla  sa vrátite do pohotovostného režimu.

Ekologický režim

Ak chcete znížiť úroveň energetických emisií, môžete vybrať malý výkon alebo **EKOLOGICKÝ** režim. Ak bude **EKOLOGICKÝ** režim nastavený na možnosť **ZAPNUTÉ**, dôjde k zníženiu prenosovej energie základne.

Ak chcete **EKOLOGICKÝ** režim prepnúť na možnosť **ZAPNUTÉ** alebo **VYPNUTÉ**:

1. Stlačte tlačidlo , tlačidlom  sa presuňte na možnosť **PREDNAST.** a stlačte tlačidlo .
2. Tlačidlom  sa presuňte na možnosť **EKOL. REŽIM** a stlačte tlačidlo .
3. Stlačením tlačidla  alebo tlačidla  **zvýraznite** možnosť **ZAPNUTÉ** alebo **VYPNUTÉ** a potom stlačte tlačidlo  pre potvrdenie.
- *Zaznie potvrdzovacie pípnutie a displej slúchadla sa prepne medzi menom slúchadla a správou **EKOL. REŽIM.***









POZNÁMKA

Ak bude Ekologický režim nastavený na možnosť **ZAPNUTÉ**, dôjde k zníženiu dosahu slúchadla.







9. Používanie záznamníka





Záznamník telefónu D1011 po zapnutí zaznamenáva neodpovedané hovory. Uložiť môže až 59 správ pri maximálnej celkovej dobe záznamu 12 minút. Každá späva môže byť dlhá až 3 minúty. Vaša osobná odchádzajúca správa môže byť dlhá až 1 minútu.

Ovládacie tlačidlá záznamníka základne D1011







-  Stlačením zapnete/vypnete záznamník.
-  Prehrávanie nových správ
-  Stlačením zastavíte prehrávanie
-  Preskočí nasledujúcu správu počas prehrávania správy
-  Znovu prehrá aktuálnu správu
Dvojitým stlačením preskočíte späť na predchádzajúcu správu
-  Vymaže aktuálnu správu počas prehrávania správy
Keď je TZ v pohotovostnom režime, tak dlhým stlačením vymažete všetky správy.
-  Zvýši hlasitosť reproduktorov počas prehrávania správy
-  Zníži hlasitosť reproduktorov počas prehrávania správy

zapnutie/vypnutie

1. Stlačte tlačidlo , tlačidlom  alebo  sa presuňte na možnosť **ZÁZNAMNÍK** a stlačte tlačidlo .
2. Tlačidlom  sa presuňte na možnosť **PRIJEM Z/V** a stlačte tlačidlo .









3. Tlačidlom  alebo  sa presuňte na zobrazenie možnosti **ZAPNUTÉ** alebo **VYPNUTÉ**.
4. Stlačením tlačidla  potvrdíte.
5. Stlačením tlačidla  sa vrátite do pohotovostného režimu.

Prehrávanie správ

1. Stlačte tlačidlo , a tlačidlom  alebo  sa presuňte na možnosť **ZÁZNAMNÍK** a stlačte tlačidlo . **PREHRAT** sa zobrazí.
2. Stlačením tlačidla  prehráte nové správy.
 - *Displej ukazuje počet nových správ. Ak nie sú žiadne nové správy, prehrajú sa všetky uložené správy.*
3. Stlačením tlačidla  zobrazíte totožnosť volajúceho. Opätovne stlačte tlačidlo , aby ste zobrazili dátum a čas hovoru.

POZN.

Ak ste si neobjednali identifikáciu linky volajúceho, nebude táto možnosť dostupná. Toto platí aj pre nahrávanie správ.







4. Počas prehrávania stlačte tlačidlo , aby ste zobrazili zoznam možností. Tlačidlá  a  použite na zmenu možností:
 - **OPAKOVAŤ** – stlačte tlačidlo  pre opakovanie aktuálnej správy
 - **PRESK. VPRED** – stlačte tlačidlo  pre prehratie nasledujúcej správy
 - **PRESK. VZAD** – stlačte tlačidlo  pre prehratie predchádzajúcej skladby
 - **ZMAZAŤ** – stlačte tlačidlo  pre vymazanie aktuálnej správy.
 - **ULOŽ ČÍSLO** – stlačte tlačidlo  pre uloženie čísla do telefónneho zoznamu, ak je to dostupné.

POZN.

Ak ste si neobjednali identifikáciu linky volajúceho, nebude dostupná možnosť **ULOŽ ČÍSLO**.







5. Stlačením tlačidla  zastavíte prehrávanie a vrátite sa do pohotovostného režimu.

Zmazanie všetkých správ

1. Stlačte tlačidlo , presuňte sa na  a stlačte tlačidlo .
2. Tlačidlom  sa presuňte na možnosť **ZMAŽ VŠETKO** a stlačte tlačidlo .
3. Displej zobrazí otázku **POTVRDIŤ?**. Stlačením tlačidla  potvrdíte.

Zaznamenanie správy

Môžete nahrat' správu, ktorá bude uložená v záznamníku a prehraná ako normálna správa.

1. Stlačte tlačidlo , tlačidlom  alebo  sa presuňte na možnosť **ZÁZNAMNÍK** a stlačte tlačidlo .
2. Tlačidlom  sa presuňte na možnosť **ZAZN. SPR.** a stlačte tlačidlo . Displej zobrazí správu **NAHRÁVANIE**.
3. Povedzte svoju správu. Stlačte tlačidlo  pre ukončenie nahrávania.

Odchádzajúce správy

Toto je správa, ktorú na záznamníku počuje volajúci. Sú tam dve vopred nahraté odchádzajúce správy, alebo si môžete nahrat' svoju vlastnú.

Odpoovedat' a zaznamenať













Volajúci môže zanechať správu. Vopred nahratá správa je „*Ahoj, váš hovor nie je možné momentálne prevziať, takže po zaznení tónu zanechajte prosím správu.*“

Len odpoovedat'

Volajúci si môže vypočúť vaše oznámenie, ale nemôže zanechať správu. Vopred nahratá správa je „*Ahoj, váš hovor nie je možné momentálne prevziať a nemôžete zanechať správu, takže prosím zavolajte neskôr.*“

















Nastavenie režimu príjmu

Nastavenie záznamníka na Odpoovedat' a zaznamenať alebo na Len odpoovedat'.

1. Stlačte tlačidlo , tlačidlom  alebo  sa presuňte na možnosť **ZÁZNAMNÍK** a stlačte tlačidlo .
2. Tlačidlom  sa presuňte na možnosť **REŽIM PRÍJMU** a stlačte tlačidlo .
- *Zobrazí sa aktuálny režim príjmu.*
3. Presúvajte sa tlačidlom  alebo , aby ste vybrali možnosť **ODG. IN POSN.** alebo **SAMO ODGOV.** a stlačte tlačidlo .
4. Presúvajte sa tlačidlom  alebo , aby ste zobrazili želaný typ správy: **OSOBNÉ** pre nastavenie vlastnej nahratej správy alebo **PREDDEFIN.** pre predzaznamenanú správu.
5. Potvrdte stlačením tlačidla .
Ak vyberiete možnosť **OSOBNÉ**, pozrite si nasledovný odsek.

Nahratie, prehratie alebo zmazanie vašej odchádzajúcej správy

Odpovedat' a zaznamenať vyzve volajúcich, aby zanechali správu. Len odpoovedat' pustí volajúcemu vaše oznámenie, ale nemôžu zanechať správu.

1. Stlačte tlačidlo , presuňte sa na možnosť **ZÁZNAMNÍK** a stlačte tlačidlo .
2. Tlačidlom  sa presuňte na možnosť **REŽIM PRÍJMU** a stlačte tlačidlo .
3. Presúvajte sa tlačidlom  alebo , aby ste vybrali možnosť **ODG. IN POSN.** alebo **SAMO ODGOV.** a stlačte tlačidlo . Tlačidlo  alebo  použite na výber možnosti **OSOBNÉ** a potom stlačte tlačidlo .
4. **PREHRAŤ** sa zobrazí. Stlačte tlačidlo .
- *Prehrá sa aktuálna správa.*
 - Posúvajte sa tlačidlom , aby ste vybrali možnosť **NAHRAŤ** – stlačte tlačidlo . Displej ukazuje **NAHRÁVANIE a budete počuť pípnutie**. Povedzte svoju správu. Stlačte tlačidlo  pre ukončenie nahrávania.
 - **ZMAZAŤ** - stlačte tlačidlo . Predzaznamenané správy budú automaticky obnovené.
5. Potvrdte stlačením tlačidla .











Nastavenia záznamníka

Oneskorenie zvonenia

Vyberte trvanie zazvonení pred tým, ako záznamník preberie hovor. Vyberte si z možností 5/10/15/20/25/30 sekúnd alebo úspora.

POZN.

Ak je zvolená úspora, tak:

- Ak máte nové správy, telefón odpovie po 10 sekundách.
 - Ak nemáte nové správy, odpovie po 20 sekundách. Takže máte možnosť zavesiť, čím ušetríte čas a náklady na hovor.
 - Ak je pamäť plná, odpovie po 30 zazvoneniachv režime Samo Odgov.
1. Stlačte tlačidlo , tlačidlom  alebo  sa presuňte na možnosť **ZÁZNAMNÍK** a stlačte tlačidlo .
 2. Tlačidlom  sa presuňte na možnosť **NAST. PRÍJMU** a stlačte tlačidlo .
 3. **ZAKAS. ZVON.** bude zobrazené. Stlačte tlačidlo .
 4. Tlačidlom  alebo  sa presúvajte a vyberte možnosť 5/10/15/20/25/30 sekúnd alebo **ÚSPORA**.
 5. Potvrďte stlačením tlačidla .

Vzdialený prístup

Vzdialený prístup vám umožňuje ovládať záznamník a vypočít' si správy zavolaním na D1011 z iného telefónu.

Predvolene je toto nastavenie zapnuté.

1. Zavolajte na váš D1011. Keď budete počut' odchádzajúcu správu, stlačte #.
2. Zadajte váš 4-číselný PIN. Predvolený kód je **0000**.
 - *Budete počut' potvrdzujúce pipnutie.*











POZN.

Kvôli zvýšenej bezpečnosti tento kód zmeňte, pozrite si časť "PIN" na strane 26.

3. Po vložení PIN-u, ako je uvedené vyššie, použite klávesnicu, aby ste ovládali záznamník telefónu D1011:

Prehrávanie správ	2
Prehrávanie predchádzajúcej správy	1
Prehrávanie nasledovnej správy	3
Zmazanie prehrávanej správy	6
Zapnutie záznamníka	7
Zastavenie prehrávania	8
Vypnutie záznamníka	9

Zapnutie/vypnutie vzdialeného prístupu

1. Stlačte tlačidlo , tlačidlom  sa presuňte na možnosť **ZÁZNAMNÍK** a stlačte tlačidlo .
2. Tlačidlom  sa presuňte na možnosť **NAST. PRÍJMU** a stlačte tlačidlo .
3. Tlačidlom  sa presuňte na možnosť **ODDALJ. NAČ.** a stlačte tlačidlo .
4. Tlačidlom  alebo  sa presúvajte a vyberte možnosť **AKTIVOVANÝ** alebo **DEAKTIVOVANÝ**.
5. Potvrďte stlačením tlačidla .



Filter

Použite reproduktor slúchadla alebo základne, aby ste počuli, ako volajúci zanecháva správu. Potom si môžete vybrať, či chcete ignorovať volajúceho alebo zdvihnúť hovor.





Predvolené nastavenia sú:

- Odposluch hovoru na slúchadle: Vypnúť
- Odposluch hovoru na základni: Zapnuté.











Na slúchadle:

1. Ak chcete prerušiť a vziať hovor, stlačte tlačidlo  alebo tlačidlo .











Na základni:

1. Keď volajúci zanecháva správu, stlačte tlačidlo  alebo tlačidlo , aby ste upravili hlasitosť pre počúvanie volajúceho.
2. Ak chcete prerušiť a vziať hovor na slúchadle, stlačte tlačidlo  alebo tlačidlo .

Zapnutie/vypnutie odposluchu hovoru slúchadla











1. Stlačte tlačidlo , tlačidlom  alebo  sa presuňte na možnosť **ZÁZNAMNÍK** a stlačte tlačidlo .
2. Tlačidlom  sa presuňte na možnosť **NAST. PRÍJMU** a stlačte tlačidlo .
3. Presuňte sa na možnosť **HS HĽADANIE** a stlačte tlačidlo .
4. Tlačidlom  alebo  sa presúvajte pre výber možnosti **ZAPNUTÉ** alebo **VYPNUTÉ**.
5. Potvrďte stlačením tlačidla .

Zapnutie/vypnutie odposluchu hovoru základnej stanice



1. Stlačte tlačidlo , tlačidlom  sa presuňte na možnosť **ZÁZNAMNÍK** a stlačte tlačidlo .
2. Tlačidlom  sa presuňte na možnosť **NAST. PRÍJMU** a stlačte tlačidlo .
3. Tlačidlom  sa presuňte na možnosť **BS HĽADANIE** a stlačte tlačidlo .
4. Stlačte tlačidlo  alebo  a vyberte možnosť **ZAPNUTÉ** alebo **VYPNUTÉ**.
5. Potvrďte stlačením tlačidla .





Jazyk záznamníka

Nemôžete zmeniť jazyk vopred nahratých odchádzajúcich správ.

1. Stlačte tlačidlo , tlačidlom  alebo  sa presuňte na možnosť **ZÁZNAMNÍK** a stlačte tlačidlo .
2. Tlačidlom  sa presuňte na možnosť **NAST. PRÍJMU** a stlačte tlačidlo .
3. Presuňte sa na možnosť **JAZYK** a stlačte tlačidlo .
4. Tlačidlom  alebo  sa presúvajte a vyberte jazyk.
5. Potvrďte stlačením tlačidla .

Vstup do ponuky záznamníka cez zoznam hovorov

Keď bliká , čo označuje nové správy, môžete vidieť podrobnosti o volajúcom cez tlačidlo  alebo znovu stlačte tlačidlo  a prejdite do možnosti **ZÁZNAMNÍK**, aby ste prehrali nové správy.

1. Stlačte tlačidlo , **ZOZN. HOVOROV** bude zobrazené.
2. Stlačte tlačidlo , **ZÁZNAMNÍK** bude zobrazené.
3. Stlačte tlačidlo , **PREHRAT'** bude zobrazené.
4. Stlačte tlačidlo  a slúchadlo začne prehrávanie novej správy. Po prehraní všetkých správ sa slúchadlo vráti do pohotovostného režimu.

POZNÁMKA

Počas prehrávania správy sa kedykoľvek stlačením tlačidla  vrátite do pohotovostného režimu.

Pamäť plná

Pamäť je plná, ak zostalo menej ako 15 sekúnd nahrávacieho času alebo ak bolo dosiahnutý maximálny počet 59 správ.

Keď sa pamäť naplní:

- LED dióda bude rýchlo blikat'.
 -  rýchlo bliká na displeji slúchadla.
 - Prístroj sa automaticky prepne do režimu Samo Odgov.
- Ak sa pamäť naplní počas zanechávania správy volajúcim, bude počut' pípnutie a hovor sa ukončí.

10. Nápoveda

Čas

Ikona  neroluje, keď je slúchadlo položené na základni

- Zlý kontakt batérie - jemne pohnite slúchadlom
- Znečistený kontakt - vyčistite kontakt batérie pomocou tkaniny navlhčenej alkoholom
- Batéria je plná - nie je potrebné nabíjať

Hovory

Žiadny volací tón

- Nie je elektrina - skontrolujte spojenia. Vynulujte telefón: odpojte a znovu zapojte do elektriny
- Batérie sú prázdne - batérie nabíjajte aspoň 24 hodín
- Ste príliš ďaleko od základne - choďte bližšie k základni
- Zlý linkový kábel - použite dodávaný linkový kábel
- Linkový adaptér (keď je potrebný) nie je pripojený k linkovému káblu - pripojte linkový adaptér (keď je potrebný) k linkovému káblu

Nízka kvalita zvuku

Základňa je príliš blízko k elektrickým zariadeniam, vyztuženým betónovým stenám alebo kovovým zárubniam - základňu posuňte aspoň jeden meter od akýchkoľvek elektrických zariadení

Ikona bliká

- Slúchadlo nie je prihlásené k základni - prihláste slúchadlo k základni
- Ste príliš ďaleko od základne - choďte bližšie k základni

Bez vyzváňacieho tónu

- Tón zvonenia je vypnutý.
- Zvýšte hlasitosť.

Služba identifikácie linky volajúceho (CLI) nefunguje

Skontrolujte predplatenie u operátora

Telefónny zoznam

Nie je možné uložiť záznam telefónneho zoznamu

Telefónny zoznam je plný. Vymažte záznam, aby ste uvoľnili pamäť.

Monitor

Prázdny displej

- Skúste nabiť alebo vymeniť batérie.
- Skúste odpojiť a pripojiť sieťový zdroj základne.
- Ak sa dióda LED nerozsvieti, potom skúste odpojiť a pripojiť sieťový zdroj základne.

Prihlásenie

Nie je možné prihlásiť ďalšie slúchadlo.

- Bol dosiahnutý maximálny počet 5 slúchadiel.
- Displej ukazuje **VYHĽADÁVANIE**. Musíte odhlásiť niektoré slúchadlo, aby ste mohli prihlásiť nové slúchadlo.

Rušenie

Zvukové rušenie v rádiu alebo televízii

Základňa alebo nabíjačka môžu byť príliš blízko. Dajte ich čo najďalej.

Odkazovač

Záznamník nezaznamenáva správy

- Zapnite záznamník.
- Pamäť môže byť plná. Ak je to tak, budete musieť zamazať niektoré správy.
- Režim príjmu môže byť nastavený na **SAMO ODGOV.** Zmeňte režim na **ODG. IN POSN.**

Nie je možné správy dosiahnuť vzdialene

- Vzdialený prístup môže byť vypnutý.
- Po vložení nesprávneho PIN-u budete počuť pípnutie. PIN môžete vložiť ešte raz.

Nie je možné zaznamenať odchádzajúcu správu.

- Pamäť môže byť plná. Ak je to tak, budete musieť zamazať niektoré správy.

Záznamník sa automaticky zastaví

- Pamäť môže byť plná. Ak je to tak, budete musieť zamazať niektoré správy.
- Maximálna dĺžka správy je 3 minúty.

11. Všeobecné informácie

DÔLEŽITÉ

Toto zariadenie nie je určené na uskutočňovanie núdzových telefonických hovorov, keď vypadne prúd. Pre prístup k núdzovým službám by ste mali vykonať alternatívne opatrenia.

Tento výrobok je určený na pripojenie k analógovým verejným prepínaním telefónnym sieťam a súkromným telefónnym ústredniám v Slovenskej republike.

Informácie o bezpečnosti a elektronickom rušení/ kompatibilite

- Používajte iba sieťový zdroj vhodný pre rozsah tohto výrobku. Používanie nedovoleného napájacieho zdroja bude mať za následok stratu záruky a môže poškodiť telefón.
- Používajte iba schválené dodávané nabíjateľné batérie.
- Slúchadlo (s výnimkou výmeny batérií v slúchadle), ani základňu neotvárajte. Toto vás môže vystaviť vysokým napätiam alebo iným nebezpečenstvám.
- Rádiový signál vysielaný medzi slúchadlom a základňou môže spôsobovať rušenie načúvacích strojčekov.
- Výrobok sa môže rušiť s ostatnými elektrickými zariadeniami, napr. so súpravami TV a rádio, hodinami/budíkmi a počítačmi, ak sú umiestnené príliš blízko. Odporúča sa, aby výrobok umiestnili najmenej jeden meter od takýchto spotrebičov, aby sa minimalizovalo akékoľvek riziko rušenia.
- Všetky batérie môžu spôsobiť poškodenie majetku a/alebo telesné poranenie, ako napríklad popáleniny, ak sa vodivý materiál, ako napríklad šperky, kľúče alebo náhrdelníky dotkne odhalených kontaktov. Vodivý materiál môže uzatvoriť elektrický obvod (skratový obvod) a príliš sa zohriať. Dávajte pozor pri manipulácii s každou nabitou batériou, hlavne keď ju dávate do vrecka, kabelky alebo iného puzdra s kovovými predmetmi.
- Batérie nikdy nevhadzujte do ohňa. Hrozí vážne riziko výbuchu a/alebo uvoľnenia vysoko toxických chemikálií.

- Pred použitím tohto výrobku v blízkosti zdravotníckeho vybavenia núdzovej/intenzívnej starostlivosti sa odporúča vyhľadať radu kvalifikovaného odborníka.
- Zdravotnícke zariadenia
 - **Kardiostimulátory:** Spoločnosť Advanced Medical Technology Association (Asociácia pokrokovej zdravotníckej technológie) (AdvaMed) odporúča zachovať minimálnu izoláciu 15 cm (6 palcov) medzi ručným bezdrôtovým zariadením a kardiostimulátorom. Tieto odporúčania sú zhodné s odporúčaniami Úradom pre správu potravín a liekov USA.
 - **Osoby s kardiostimulátorom by mali:**
 - VŽDY držať ručné bezdrôtové zariadenie vo vzdialenosti viac ako 15 cm od kardiostimulátora, keď je ručné bezdrôtové zariadenie ZAPNUTÉ.
 - Nenosiť ručné bezdrôtové zariadenie v náprsnom vrecku.
 - Používať ucho na opačnej strane, ako je kardiostimulátor, aby minimalizovali možné rušenie.
 - Ručné bezdrôtové zariadenie VYPNÚŤ ihneď po akomkoľvek podozrení, že dochádza k rušeniu.
 - **Načúvacie strojčeky**
Niektoré digitálne bezdrôtové rádiá sa môžu rušiť s niektorými načúvacími strojčkami. V prípade takéhoto rušenia môžete od výrobcu načúvacieho strojčka požiadať konzultáciu, v ktorej preberiete alternatívy.
 - **Ostatné zdravotnícke zariadenia**
Ak používate akékoľvek iné zdravotnícke zariadenie, poraďte sa s výrobcom zariadenia, aby ste určili, či je primerane tienené pred RF energiou. Váš lekár vám môže pomôcť pri získaní tejto informácie.

Čistenie

- Slúchadlo a základňu (alebo nabíjačku) čistíte navlhčenou (nie mokrou) tkaninou alebo antistatickou utierkou.
- Nikdy nepoužívajte leštidlá určené pre domácnosť, pretože poškodia výrobok. Nikdy nepoužívajte suchú tkaninu, pretože to môže spôsobiť výboj statickej elektriny.

Prostredie

- Nevystavujte priamemu slnečnému žiareniu.
- Slúchadlo sa môže počas nabíjania batérií alebo počas dlhých období používania zohriať. Toto je normálne. Avšak aby ste sa vyhli poškodeniu, odporúčame, aby ste umiestňovali výrobok na starožitné/dyhové drevo.
- Výrobok nestavajte na koberce alebo iné povrchy, ktoré tvoria vlákna, ani ho neumiestňujte na miesta brániace voľnému prúdeniu vzduchu okolo jeho povrchov.
- Neponárajte žiadnu časť výrobku do vody a nepoužívajte ho v mokrych alebo vlhkých podmienkach, ako napríklad v kúpeľni.
- Výrobok nevystavujte horľavým, výbušným ani inak nebezpečným podmienkam.
- Existuje malá pravdepodobnosť, že by sa váš telefón mohol poškodiť elektrickou búrkou. Odporúčame, aby ste počas elektrickej búrky odpojili napájací a telefónny linkový kábel.

Pokyny pre likvidáciu výrobku

- **Smernica Európskej únie (EU) o likvidácii elektrických a elektronických zariadení (WEEE)**
Smernica WEEE Európskej únie vyžaduje, aby na výrobkoch predávaných v krajinách EÚ musel byť na výrobku štítko s prečiarknutým odpadkovým košom (alebo v niektorých prípadoch na obale). Podľa definície Smernice WEEE, tento štítko s prečiarknutým odpadkovým košom znamená, že zákazníci a koncoví používatelia v krajinách EÚ by nemali likvidovať elektronické a elektrické zariadenia alebo príslušenstvo spolu s domácim odpadom. Zákazníci alebo koncoví používatelia v krajinách EÚ by sa mali obrátiť na miestnu pobočku predajcu zariadenia alebo servisné stredisko ohľadom informácií o systéme separovaného zberu odpadov v ich krajine.
- Smernica o likvidácii elektrických a elektronických zariadení (WEEE) (2002/96/ES) bola implementovaná za účelom recyklácie výrobkov pomocou najlepších dostupných techník obnovy a recyklácie, aby sa minimalizoval dopad na životné prostredie, ohrozenie akýmkoľvek nebezpečnými látkami a zabránilo sa zvyšovaniu počtu skládok odpadov.

Pokyny k likvidácii odpadov pre miestnych používateľov

Ak pre výrobok nemáte žiadne ďalšie využitie, vyberte všetky batérie a zlikvidujte ich, ako aj výrobok v súlade s recyklačnými postupmi miestnych úradov. Pre viac informácií sa obráťte na vaše miestne úrady alebo predajcu, u ktorého ste si výrobok zakúpili.

Pokyny k likvidácii odpadov pre obchodných používateľov

Obchodní používatelia by sa mali obrátiť na svojich dodávateľov a skontrolovať podmienky kúpnej zmluvy a zaistiť, že tento výrobok sa pri likvidácii nebude miešať s iným komerčným odpadom.

Informácie o záruke

Autorizovaný predajca značky Motorola alebo predajca, u ktorého ste si váš výrobok značky Motorola zakúpili uzná záručný nárok a/alebo poskytnete záručnú opravu.

Pre požiadanie o záručný servis vráťte bezdrôtový telefón autorizovanému predajcovi alebo predajcovi. Telefón nevracajte do spoločnosti Motorola. Predpokladom získania záručného servisu je povinnosť predložiť pokladničný doklad alebo porovnateľný vhodný dôkaz o zakúpení s uvedením dátumu kúpy. Na telefóne by malo byť tiež jasne viditeľné sériové číslo. Ak bol typ alebo sériové číslo výrobku pozmenené, vymazané, odstránené alebo urobené nečitateľnými, záruka sa na takýto výrobok nebude vzťahovať.

Na čo sa záruka nevťahuje

- Chyby alebo poškodenie, ktoré je dôsledkom používania výrobku iným, ako bežným a obvyklým spôsobom alebo nedodržaním pokynov v tejto príručke používateľa.
- Chyby alebo poškodenie spôsobené zneužitím, nehodou alebo neobľadivosťou.
- Chyby alebo poškodenie spôsobené nesprávnym testovaním, prevádzkou, údržbou, nastavením alebo akýmkoľvek pozmenením alebo úpravou akéhokoľvek druhu.
- Zlomenie alebo poškodenie antény, pokiaľ nie je spôsobené priamo vadou materiálu alebo spracovania.
- Výrobky rozobrané alebo opravované takým spôsobom, ktorý nepriaznivo ovplyvňuje výkon alebo bráni primeranej prehľadke a testovaniu, za účelom overenia záručného nároku.

- Chyby alebo poškodenie spôsobené dosahom.
- Chyby alebo poškodenie spôsobené vlhkosťou, kvapalinami alebo poliatim.
- Všetky plastové povrchy a všetky ostatné časti vystavené vonkajšiemu prostrediu, ktoré sa poškriabali alebo poškodili z dôvodu bežného používania.
- Dočasne zapožičané produkty.
- Pravidelná údržba a oprava alebo výmena súčastok z dôvodu bežného používania a opotrebovania.

Technické údaje

Kol'ko telefónov môžem mať?

Všetky položky vybavenia telefónu majú Rovnocenné číslo zvonenia (REN), ktoré sa používa na výpočet počtu vecí, ktoré môžete pripojiť ku ktorejkoľvek telefónnej linke. Váš D1011 má číslo REN 1. Celková možná hodnota čísla REN je 4. Ak prekročíte celkové číslo REN 4, telefóny nemusia zvonit. Pri rozličných typoch telefónov nie je žiadna záruka, že budú zvonit, dokonca ani keď číslo REN bude nižšie ako 4.

Všetky ďalšie slúchadlá a nabíjačky, ktoré zaregistrujete, majú číslo REN 0.

R&TTE

Tento telefón je určený na používanie v rámci Slovenskej republiky, pre spojenie verejných telefónnych sietí a kompatibilných telefónnych ústrední.

Toto zariadenie spĺňa základné požiadavky Smernice č. 1999/5/ES pre rádiové zariadenia a telekomunikačné koncové zariadenia, vrátane súladu s normou ICNIRP pre vyžarovanie elektromagnetickej energie.

Prehlásenie o zhode

Týmto spoločnosť Motorola prehlasuje, že tento výrobok spĺňa základné požiadavky a ostatné dôležité ustanovenia Smernice č. 1999/5/ES.

Prehlásenie o zhode pre tento modelový rad je zverejnené na webovej stránke:

<http://www.motorola.com/eu/radios/technicaldocumentation>

Pripojenie k telefónnej ústredni

Tento výrobok je určený na použitie v Slovenskej republike, spojenie s verejnou telefónnou sieťou.

Vloženie medzery

Pri niektorých telefónnych ústredniach možno budete po vytočení prístupového kódu musieť chvíľu počkať, kým telefónna ústredňa zdvihne vonkajšiu linku, takže budete musieť zadať medzeru do postupnosti vytáčania.

Stlačením a podržaním tlačidla  vložíte medzeru (P) pred zadaním telefónneho čísla.

Možno budete musieť zadať medzeru počas ukladania medzinárodných čísel alebo čísel kreditných kariet.

Opakovaná voľba

Možno budete musieť použiť funkciu opakovaná voľba, ak ste pripojení k telefónnej ústredni/PABX (Súkromná automatická pobočková ústredňa). Ďalšie informácie získate od dodávateľa PABX.

12. Pripevnenie na stenu

DÔLEŽITÉ

Pred namontovaním D1011 na stenu skontrolujte, či nevrátate do skrytého vedenia alebo rúrok.

Pred vŕtaním skontrolujte, či kábel sieťového napájania a telefónny kábel dosiahnu k zásuvke.

1. Pre označenie miest na vŕtanie použite nasledovný vzor.
 - Ak chcete základňu namontovať na stenu, navŕtajte do steny dva otvory v horizontálnej vzdialenosti 4.5cm pomocou 8mm vrtáku.

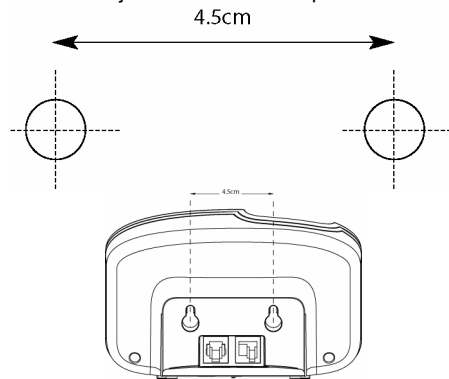

- Ak chcete nabíjačku namontovať na stenu, navŕtajte do steny dva otvory v horizontálnej vzdialenosti 3.2cm pomocou 8 mm vrtáku.

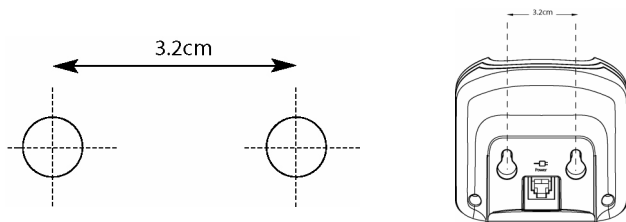

2. V prípade potreby vložte príchytky, potom vložte skrutky tak, že necháte 5mm priestor od steny a telefón na ne zaveste telefón.

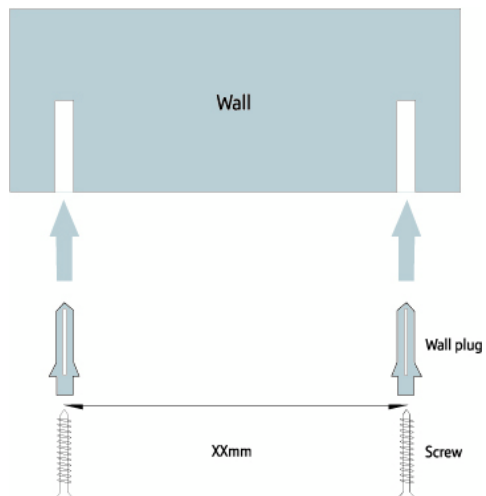

3. Základňu/nabíjačku vytiahnite z otvorov pre podstavec a drážku na zadnej strane základne nad hlavami skrutiek a jemne základňu/nabíjačku ťahajte nadol, aby ste sa uistili, že je bezpečne na mieste.



MOTOROLA, the Stylized M Logo and all other trademarks indicated as such herein are trademarks of Motorola, Inc. © Reg. U.S. Pat. & Tm. Off.

© Motorola, Inc. 2008



Version 1 (27112008-SK)

