



MOTOROLA

Seria Motorola D1110

**Cyfrowy, bezprzewodowy telefon
z automatyczną sekretarką**

Ostrzeżenie

*Używaj tylko baterii akumulatorowych.
Przed użyciem ładuj telefon przez 24 godziny.*

Witamy...

w świecie Twojego nowego cyfrowego, bezprzewodowego telefonu Motorola D1111!

- Możliwość montażu naściennego bazy - wszystkie telefony są w pełni bezprzewodowe, aby odbierać sygnał wszędzie, gdzie jest zasięg.
- Kolorowy wyświetlacz o przekątnej 1.6 cala.
- 100 nazw i numerów do wykorzystania w książce telefonicznej.
- Możliwość kopiowania wpisów książki telefonicznej pomiędzy innymi telefonami.
- Wygaszacz ekranu z zegarem.
- Automatyczna sekretarka z 12-minutowym czasem nagrywania cyfrowego.
- Możliwość wysyłania i odbierania wiadomości tekstowych (SMS)¹.
- Wyświetlacz rozmowy pokazuje, kto dzwoni i można na nim zobaczyć dane ostatnich 30 dzwoniących z listy połączeń².
- Można zarejestrować do 5 telefonów do pojedynczej bazy oraz – opcjonalnie – zarejestrować każdy telefon do 1–4 baz.
- Można wykonywać połączenia wewnętrzne, przenosić połączenia zewnętrzne, prowadzić rozmowę trójstronną z dwoma rozmówcami wewnętrznymi i jednym zewnętrznym.

¹ Aby można było korzystać z usługi wiadomości tekstowych, należy wykupić usługę identyfikacji rozmowy u operatora sieci telefonicznej i nie można zastrzec własnego numeru telefonu. Może być konieczne uiszczenie opłaty kwartalnej. Linie innych operatorów telefonicznych mogą nie być zgodne z tą usługą wiadomości tekstowych.

² Należy wykupić usługę identyfikacji rozmowy i połączeń oczekujących u operatora sieci, aby wykorzystać te funkcje. Może być konieczne uiszczenie opłaty kwartalnej.

Należy zauważyć, że ten telefon nie jest przeznaczony do wykonywania połączeń awaryjnych, gdy nie będzie zasilania. Należy zapewnić sobie alternatywny dostęp do numerów alarmowych.

Instrukcja obsługi zawiera niezbędne informacje dotyczące tego telefonu.

Zanim wykonasz pierwsze połączenie i rozmowę, musisz skonfigurować swój telefon. Stosuj się do instrukcji podanych w części „Rozpoczęcie użytkowania”, na kilku następujących stronach.

WAŻNE

Należy stosować tylko przewód linii telefonicznej, który został otrzymany przy zakupie.

Ten telefon nie jest przeznaczony do wykonywania połączeń alarmowych w razie braku zasilania. Należy zapewnić alternatywny dostęp do usług alarmowych.

Masz wszystko?

- Telefon D1111
- Baza D1111
- Szybka instrukcja uruchomienia
- Baterie akumulatorowe NiMH AAA (2 szt.)
- Zasilacz sieciowy bazy
- Przewód linii telefonicznej
- Wkręty do montażu naściennego i dyble

W przypadku zakupu wieloelementowego pakietu D1111, posiadasz następujące dodatkowe elementy:

- Telefon D1111 i ładowarka
- Baterie akumulatorowe NiMH AAA (2 szt.)
- Zasilacz sieciowy ładowarki

1. Rozpoczęcie użytkowania	6	Usuwanie całej książki telefonicznej	17
Lokalizacja	6	Kopiowanie wpisu do innego telefonu	17
Ustawianie	6	Kopiowanie całej książki adresowej do innego telefonu	18
Podłączanie bazy	6	Stan pamięci	18
Podłączanie telefonu i ładowarki	6	4. Ustawienia telefonu	18
Ustawianie telefonu D1111	7	Dzwonek telefonu	18
Ręczne ustawianie daty i godziny	8	Głośność dzwonka telefonu	18
2. Poznawanie funkcji telefonu	8	Głośność słuchawki	19
Ogólny opis telefonu	8	Nazwa słuchawki	19
Wyświetlacz telefonu	9	Język	19
Ikony wyświetlacza	9	Tapeta	19
Ogólny zarys bazy	10	Menu kolorów	19
Nawigacja w menu	11	Wygaszacz ekranu	19
Mapa menu	12	Wył. podświetl.	20
Mapa znaków	13	Kontrast	20
3. Użytkowanie telefonu	14	Auto rozmow	20
Włączanie / wyłączanie telefonu	14	Dźwięk przycisku	20
Wykonywanie połączenia telefonicznego	14	Kod dostępu PABX	21
Wybieranie numeru przed połączeniem	14	5. Ustawienia bazy	21
Kończenie połączenia telefonicznego	14	Dzwonek bazy	21
Odbieranie połączenia telefonicznego	14	Głośność dzwonka bazy	21
Dostosowanie poziomu głośności telefonu	14	Tryb wybierania	21
Wyciszenie	14	Priorytet dzw.	22
Połączenie z drugim telefonem	14	Tryb oddzwan	22
Przełączanie połączenia telefonicznego	14	1. Pierwszy dzwonek	22
Trójstronna rozmowa konferencyjna	15	PIN systemu	22
Wykonywanie połączenia telefonicznego w trybie głosnomówiącym	15	Przywracanie ustawień domyślnych	23
Odbieranie połączenia telefonicznego w trybie głosnomówiącym	15	Ustawienia domyślne	23
Wybieranie numeru z listy ponownego wybierania	15	Tryb ECO	24
Zapisywanie numeru z listy ponownego wybierania w książce telefonicznej	15	6. Zegar i budzik	24
Usuwanie numeru ponownego wybierania / usuwanie wszystkich numerów ponownego wybierania	15	Data i godzina	24
Aby zablokować klawiaturę	15	Ustawienie budzika	24
Przywoływanie / znajdowanie telefonu	16	Włączanie / wyłączanie budzika	25
Zapisywanie nazwy i numeru	16	Wyłączanie dzwonka budzika	25
Wyświetlanie wpisu	17	Format godziny	25
Wybieranie wpisu	17	7. Przypomnienia	25
Edytowanie nazwy i numeru	17	Dodawanie nowego zdarzenia	25
Edytowanie dzwonka	17	Wyłączanie dzwonka przypomnienia	26
Usuwanie wpisu	17	Wyświetlanie szczegółów przypomnień	26
		Edytowanie przypomnień	26
		Wysyłanie przypomnienia jako wiadomości SMS	26

Usuwanie przypomnienia	26	Wysyłanie wiadomości SMS	36
Usuwanie wszystkich przypomnień	26	Standardowe wpisywanie tekstu	37
8. Listy połączeń	27	Odbieranie i odczytywanie wiadomości SMS	37
Identyfikacja rozmówcy	27	Odczytywanie nowej wiadomości	37
Listy połączeń	27	Czytanie, przekazywanie, usuwanie, wyświetlanie	
Powiadomienie o nowych połączeniach	27	i zapisywanie numerów wiadomości testowych	
Wyświetlanie nowych nieodebranych połączeń	27	w skrzynce odbiorczej	37
Wyświetlanie listy połączeń i wybieranie z niej numeru	27	Edytowanie lub wysyłanie wiadomości SMS ze skrzynki	
Kopiowanie numeru z listy połączeń do książki telefonicznej	28	Kopie robocze	38
Wysyłanie wiadomości SMS pod numer z listy połączeń	28	Przekazywanie lub usuwanie wiadomości SMS	
Kasowanie wpisu	28	w skrzynce nadawczej	38
Usuwanie wszystkich wpisów	28	Edytowanie szablonów	39
9. Poł. oczekujące	29	Usuwanie tekstu	39
10. Poczta głosowa	29	Dodawanie lub zmiana numerów centrum SMS	39
11. Monitor Pokojowy	29	Ustaw centr.wys.	39
W celu włączenia Monitor Pokojowy	29	Sygnał powiadomienia o SMS	39
W celu zmiany poziomu monitora	29	Ustawienie długości wiadomości	40
W celu ustawienia numeru zewnętrznego	29	Dodawanie skrzynki użytkownika	40
Zewnętrzny	30	Otwieranie i czytanie wiadomości ze skrzynki	40
Wewnętrzny	30	Edytowanie skrzynki użytkownika	41
12. Automatyczna sekretarka	30	Usuwanie skrzynki użytkownika	41
Klawisze sterujące na bazie	30	Ustawienie adresu podrzędnego skrzynki wspólnej	41
Włączanie i wyłączanie automatycznej sekretarki	31	14. Użytkowanie dodatkowych telefonów	42
Odpowiedź po	31	Rejestrowanie dodatkowego telefonu	42
Włączanie i wyłączanie sygnalizacji wiadomości	31	Wybierz bazę	42
Powiadomienie na ekranie	31	Wyrejestrowanie telefonu	42
Nagrywanie własnej zapowiedzi	32	15. Pomoc	43
Język wskazówek głosowych lub zapowiedzi	32	16. Informacje ogólne	45
Sprawdzanie lub usuwanie własnej zapowiedzi	32	Informacje na temat bezpieczeństwa oraz zakłóceń	
Wybór trybu zapowiedzi	33	i zgodności elektromagnetycznej	45
Nagrywanie notatki	33	Czyszczenie	45
Podsłuchiwanie połączeń	33	Warunki otoczenia	46
Odtwarzanie wiadomości	33	Informacja o pozbywaniu się zużytego sprzętu	46
Usuwanie wszystkich starych wiadomości	34	Informacja gwarancyjna	46
Włączanie lub wyłączanie dostępu zdalnego	34	R&TTE	47
Zmiana kodu PIN dostępu zdalnego	34	Deklaracja zgodności	47
Zdalne włączanie automatycznej sekretarki	35	Podłączanie do centrali	47
Obsługa automatycznej sekretarki z innego telefonu	35	Wstawianie pauzy	47
13. Wiadomości SMS	36	Ponowne wybieranie	47
Wykupienie usługi wiadomości SMS	36	17. Montaż na ścianie	48

1. Rozpoczęcie użytkowania

OSTRZEŻENIE

Nie należy pozostawiać telefonu D1111 w łazience ani innych wilgotnych miejscach.

Lokalizacja

Ze względu na zasięg przewodów należy umieścić bazę D1111 w odległości nie większej niż 2 metry od źródeł zasilania sieciowego i gniazda telefonicznego.



Aby uniknąć zakłóceń należy się upewnić, że stacja jednostki centralnej znajduje się w odległości przynajmniej 1 metra od innych urządzeń elektrycznych. Telefon D1111 działa dzięki wysyłaniu sygnałów radiowych pomiędzy bazą a telefonem. Moc tych sygnałów zależy od umieszczenia bazy. Zamontowanie bazy możliwie jak najwyżej zapewnia najlepszy sygnał.

Aby uzyskać informacje na temat montażu ściennego bazy D1111, patrz rozdział „Montaż na ścianie” na stronie 48.

ZASIĘG TELEFONU

Telefon D1111 ma zasięg 300 metrów poza terenem zabudowanym, jeśli na drodze pomiędzy bazą a telefonem nie występują żadne widoczne przeszkody. Jakakolwiek przeszkoda pomiędzy bazą a telefonem znacznie zmniejsza jego zasięg. Gdy baza znajduje się w pomieszczeniu, a telefon wewnątrz lub na zewnątrz pomieszczenia, normalny zasięg telefonu wynosi do 50 metrów. Gruby kamienny mur może poważnie wpłynąć na zmniejszenie zasięgu telefonu.

MOC SYGNAŁU

Ikona  na telefonie pokazuje, kiedy znajduje się on w zasięgu bazy. Gdy znajduje się poza zasięgiem, na wyświetlaczu pojawi się komunikat Wyszukiwanie..., a ikona  miga. Jeśli w trakcie rozmowy telefon znajdzie się poza zasięgiem bazy, zostanie odtworzony ostrzegawczy sygnał tonowy utraty zasięgu.

Po wyjściu z zasięgu słuchawki telefonu podczas rozmowy telefonicznej połączenie zostanie przerwane. Należy zmniejszyć odległość między bazą i telefonem. Telefon zostanie z powrotem automatycznie połączony z bazą.

Ustawianie

WAŻNE

Baza musi być zawsze podłączona do źródła zasilania. Nie wolno podłączać przewodu linii telefonicznej do gniazda ściennego przed pełnym naładowaniem telefonu. Stosować tylko otrzymane przy zakupie produktu przewód zasilający i przewód linii telefonicznej.

KTÓREGO ZASILACZA UŻYĆ?

Zasilacz z przezroczystym złączem jest przeznaczony do bazy, a zasilacz z czerwonym złączem – do ładowarki.

Podłączanie bazy

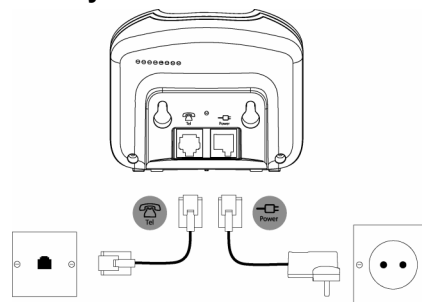



Podłącz zasilacz z przezroczystym złączem do gniazda oznaczonego  (na spodzie bazy) i podłącz jego drugi koniec do ściennego gniazda zasilania sieciowego, a następnie włącz zasilanie.

Podłączanie telefonu i ładowarki

W przypadku zakupu wieloelementowego pakietu poniższe czynności muszą zostać wykonane w odniesieniu do wszystkich telefonów i ładowarek:

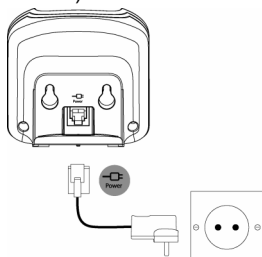
1. Podłącz zasilacz z czerwonym złączem do gniazda oznaczonego  (na spodzie ładowarki).



2. Włóż do telefonu 2 baterie akumulatorowe NiMH AAA, znajdujące się w zestawie. Następnie umieść pokrywę baterii na właściwym miejscu.
3. Umieść telefon na ładowarce w celu jego naładowania przez przynajmniej 24 godziny. Całkowite naładowanie telefonu jest wskazywane ikoną .
4. Po 24 godzinach, gdy mikrotelefon będzie w pełni naładowany, podłącz przewód linii telefonicznej ze stacji jednostki centralnej do ściennego gniazda linii telefonicznej.

WAŻNE

Ostrzeżenie! Używać wyłącznie akumulatorów. W przypadku użycia zwykłych baterii zostanie wyświetlony komunikat Niewłaściwa bat., a ładowanie zostanie przerwane. Należy zamienić baterie na akumulatory.

OSTRZEŻENIE O ROZŁADOWANIU BATERII

Jeśli wyświetlony jest czerwony segment ikony  na wyświetlaczu, należy doładować telefon przed ponownym użyciem.

Podczas ładowania ikona  będzie się przewijać na wyświetlaczu.

ŻYWOTNOŚĆ BATERII

W sprzyjających warunkach całkowicie naładowane baterie po jednym ładowaniu powinny umożliwiać 10 godzin połączeń telefonicznych lub 100 godzin czuwania.

Należy zwrócić uwagę, że nowe baterie nie osiągają całkowitego poziomu naładowania do czasu normalnego ich użytkowania przez kilka dni.

W celu utrzymywania baterii w najlepszym stanie należy czasami pozostawiać telefon na kilka godzin poza bazą.



Całkowite wyczerpywanie baterii przynajmniej raz w tygodniu przedłuża ich żywotność.

Z biegiem czasu pojemność ładowania baterii zmniejsza się, co powoduje konieczność częstszego ich doładowywania w celu sprawnego działania telefonu. Ostatecznie po pewnym czasie użytkowania baterie muszą zostać wymienione na nowe.

Po ładowaniu telefonu po raz pierwszy czas doładowywania wynosi około 6–8 godzin dziennie. Podczas ładowania baterie mogą robić się ciepłe, czym nie należy się niepokoić. Jest to zjawisko normalne.

Ustawianie telefonu D111

Ekran powitalny

1. Ekran powitalny jest wyświetlany krótko, a następnie pojawia się lista krajów.
2. Przewijaj przyciskami  lub  aż do znalezieniażądanego kraju (operatora) i naciśnij przycisk Wybierz. Telefon i baza zostaną wyzerowane w celu załadowania prawidłowych ustawień. Wyświetli się ekran trybu czuwania i można zacząć użytkować telefon.

Istnieje możliwość wykonywania i odbierania połączeń telefonicznych bez wybierania numeru kierunkowego kraju lub operatora sieci, jednakże do czasu skonfigurowania ustawień danego kraju ekran powitalny wciąż będzie się pojawiał.



Data i godzina

W przypadku wykupienia abonamentu na usługę identyfikacji rozmówcy data i godzina są ustawiane automatycznie dla wszystkich telefonów po odebraniu pierwszego połączenia przychodzącego.

Data i godzina są rejestrowane wraz z każdą odebraną wiadomością przez automatyczną sekretarkę.

Jeśli nie wykupiono usługi identyfikacji rozmówcy, istnieje możliwość ręcznego ustawiania daty i godziny.

Ręczne ustawianie daty i godziny

1. Naciśnij przycisk Menu, przewiń przyciskiem  lub  do opcji Zegar i budzik, a następnie naciśnij przycisk Wybierz.
2. Opcja Data i godzina jest podświetlona. Naciśnij przycisk Wybierz.
3. Wprowadź datę w formacie DD/MM/YY, np. 01 09 08 w przypadku 1 września 2008 r. Wprowadź godzinę w formacie 12-lub 24-godzinnym. Naciśnij przycisk Zapisz. Informacje na temat zmiany formatu godziny można znaleźć w rozdziale stronie 25.
4. Naciskaj przycisk  lub Back(Cofnij) w celu powrotu do trybu czuwania.

Telefon D1111 jest teraz gotowy do użytkowania.

2. Poznawanie funkcji telefonu

Ogólny opis telefonu

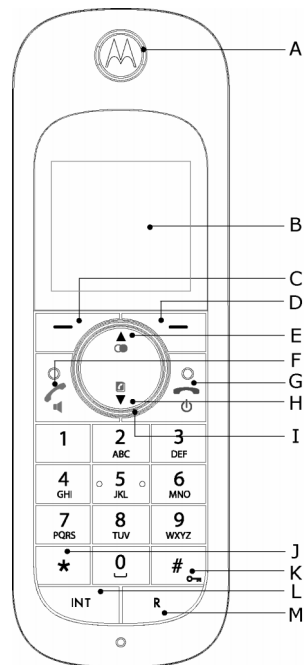

A Słuchawka

B Wyświetlacz

Patrz stronie 9 w celu przeglądu ikon wyświetlacza.

C Przycisk opcji (lewy)

Naciśnij go, aby otworzyć menu.

Naciśnij go, aby wybrać opcje wyświetlone na ekranie.

D Przycisk opcji (prawy)

W trybie czuwania naciśnij go, aby otworzyć menu książki telefonicznej (patrz stronie 16).

Naciśnij go, aby wybrać opcje wyświetlone na ekranie.

E Ponowne wybieranie numeru / w górę

W trybie czuwania naciśnij go, aby otworzyć listę ponownego wybierania i przewijać ją (patrz stronie 15).

W trybie rozmowy naciskaj go, aby wyregulować głośność.

W trybie menu naciskaj go, aby przewijać opcje.

Podczas zapisywania wpisu w książce telefonicznej naciśnij go i przytrzymaj, aby wprowadzić przerwę (P) (patrz stronie 47).

F Rozmowa / telefon głośnomówiący

W trybie czuwania naciśnij go, aby wykonać lub odebrać połączenie (patrz stronie 14).

W trybie rozmowy naciskaj go, aby włączyć lub wyłączyć telefon głośnomówiący (patrz stronie 15).

G Zakończenie połączenia / włączanie lub wyłączanie telefonu

Naciśnij go, aby zakończyć połączenie (patrz stronie 14).

W trybie menu naciśnij go, aby powrócić do trybu czuwania.

W trybie menu naciśnij go i przytrzymaj, aby wyłączyć telefon. Gdy telefon jest wyłączony, naciśnij go, aby ponownie włączyć telefon.

H Książka telefoniczna / w dół

W trybie czuwania naciśnij go, aby otworzyć listę nazwisk i przewijać ją (patrz stronie 17).

W trybie rozmowy naciskaj go, aby wyregulować głośność.

W trybie menu naciskaj go, aby przewijać opcje.

I Pierścień świetlny nawigatora

Świeci, gdy telefon jest w użyciu. Miga, aby wskazać nowe zdarzenie, np. nieodebrane połączenie.

J *

Naciśnij i przytrzymaj go, aby przełączyć tryb wybierania tonowego lub impulsowego (patrz stronie 21).

K # / blokada

Naciśnij go i przytrzymaj, aby zablokować klawiaturę (stronie 15). Aby ją odblokować, wybierz Odblok. i wykonaj instrukcje na ekranie.

L Int (Interkom)

Używany do wykonywania połączeń wewnętrznych (patrz stronie 43).









M R (ponowne wywołanie połączenia)

Używany z centralami (PABX).

Wyświetlacz telefonu



Ikony wyświetlacza

-  Jest wyświetlana w trybie czuwania i wskazuje, że telefon jest w zasięgu bazy. Miga po wyjściu z zasięgu.
-  Jest wyświetlana po włączeniu opcji Tryb ECO.
-  Dzwonek telefonu jest wyłączony.
-  Jest wyświetlana w trybie telefonu głośnomówiącego.
-  Automatyczna sekretarka jest włączona.
-  Został ustawiony budzik.
-  Klawiatura jest zablokowana.
-  Masz wiadomości w automatycznej sekretarce.

 Masz wiadomości SMS.*

 Masz wiadomości poczty głosowej.*

 Są nieodebrane połączenia.*

Przybliżone poziomy naładowania baterii są oznaczone jak poniżej:

 Pełne naładowanie baterii.

 Częściowe naładowanie baterii.

 Bateria na wyczerpaniu.

 Bateria jest prawie całkiem rozładowana (kolor czerwony).

* Aby można było korzystać z tej funkcji, należy wykupić usługę identyfikacji rozmówcy u operatora sieci telefonicznej. Może być konieczne uiszczenie opłaty kwartalnej.

UWAGA

Gdy pamięć wiadomości automatycznej sekretarki, SMS lub poczty głosowej jest pełna, poniżej danej ikony przypomnienia zostanie wyświetlona biała linia.

Ogólny zarys bazy

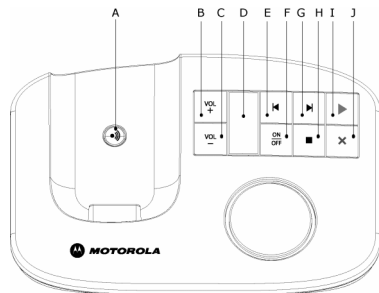

A Przycisk przywoływania

W trybie czuwania naciśnij go, aby telefon zadzwonił (patrz stronie 16). Naciśnij go i przytrzymaj, aby włączyć tryb rejestracji podczas rejestrowania telefonów (patrz stronie 42).

B Zwiększanie poziomu głośności

C Zmniejszanie poziomu głośności

D Wskaźnik LED

Wskazuje, czy automatyczna sekretarka jest włączona lub wyłączona, a także liczbę zapisanych wiadomości.

Gdy automatyczna sekretarka jest włączona Wyświetla liczbę wiadomości.

Gdy pamięć jest pełna i automatyczna sekretarka jest włączona Naprzemiennie wyświetlanie litery „F” i liczby wiadomości.

W trakcie zdalnego dostępu do automatycznej sekretarki Wyświetlana jest litera „A”.

Podczas nagrywania wiadomości przychodzących i wychodzących oraz notatki Wyświetlana jest litera „r”.

Podczas regulacji głośności Wyświetlana jest liczba z zakresu „0”-„9” lub litera „H” dla najwyższego poziomu głośności.

Gdy automatyczna sekretarka jest wyłączona i bezczynna Wyświetlany jest znak „.”.

Podczas uruchamiania Miganie pomiędzy literą „C” i liczbą wiadomości, jeśli nie została ustawiona godzina.

E Przeskakiwanie do tyłu / ponowne odtworzenie

F Włączanie/wyłączanie automatycznej sekretarki

G Przeskakiwanie do przodu

H Zatrzymywanie

I Odtwarzanie / pauza

J Usuwanie



Więcej informacji na temat tych klawiszy sterujących można znaleźć na stronie 30.

Nawigacja w menu

Telefon D1111 posiada łatwy w użyciu system menu.

Każde menu posiada listę opcji, które zostały przedstawione w mapie menu na następnej stronie.

Gdy telefon jest włączony i znajduje się w trybie czuwania:

1. Naciśnij **Menu**, aby otworzyć menu główne.
2. Następnie użyj przycisku  lub  do przewijania dostępnych opcji.
3. Naciśnij przycisk opcji **Wybierz**, aby wybrać opcję menu lub przycisk opcji **Back**(Cofnij), aby powrócić do poprzedniego ekranu.

Aby powrócić do poprzedniego poziomu menu, naciśnij przycisk **Back**(Cofnij).

Aby wyjść z menu i powrócić do trybu czuwania, naciśnij przycisk



Jeśli przez 30 sekund nie zostanie naciśnięty żaden przycisk, telefon automatycznie powróci do trybu czuwania.

Mapa menu

SMS	Sekretarka	Listy po.	Przypomnienie	Zegar i budzik	Ustawienia	Rejestracja	Dodatkowy	Nazwis.	Podczas rozmowy naciśnij przycisk Nazwis..
Napisz wiadomość	Odtwórz	Nieodebrane	Jeśli dostępne jest zdarzenie, wyświetlone zostaną następujące opcje:	Data i godzina	Ustaw telefon	Zarejestruj tel.	Monitor pokojowy	Z menu w trybie czuwania:	Wyświetlona jest lista książki telefonicznej.
Skrz. odbiorcza	Odtw. wszystkie	Odebrane		Budzik	Dzwonek	Wybierz bazę		Szukaj	Wybierz przycisk OPCJE:
Kopie robocze	Sekret. w/wy	Wybrane		Format godziny	Głośność dzwonka	Wyrejestruj		Dodaj wpis	Wybierz przycisk OPCJE:
Skrz. nadawcza	Nagraj notatkę	Usuń połączenia	Dodaj zdarzenie*		Głośn. słuchawki			Kopiuj książkę	<i>Dodaj wpis</i>
Szablony	Zapowiedź		Pokaż szczeg.		Nazwa telefonu			Kody wybierania	<i>Pokaż szczeg.</i>
Usuń wiadomości	Usuń wiadomości		Edytuj zdarzenie		Język			Stan pamięci	<i>Edytuj wpis</i>
Ustawienia SMS	Ust. sekretarki		Wyślij jako SMS		Tapeta			Usuń książkę	<i>Usuń wpis</i>
<i>Centra SMS</i>	<i>Jęz. zapowiedzi</i>		Usuń zdarzenie		Menu kolorów			Naciśnij przycisk  w trybie czuwania:	
<i>Numer skrzynki</i>	<i>Tryb sekretarki</i>		Usuń wszystkie		Wygaszacz ekranu			Wyświetlona jest lista książki telefonicznej.	
<i>Długość</i>	<i>Odpowiedź po</i>				Wył. podświetl.			Wybierz przycisk OPCJE:	<i>Pokaż szczeg.</i>
<i>Sygnal SMS</i>	<i>Sygnal SMS</i>				Kontrast			<i>Wyślij SMS</i>	<i>Wyślij SMS</i>
<i>Użytkownicy</i>	<i>Dostęp zdalny</i>				Auto rozmow.			<i>Edytuj wpis</i>	<i>Kopiuj wpis</i>
					Dźwięk przycisku			<i>Dzwonek</i>	<i>Usuń wpis</i>
					Kod dostępu PABX				
					Ustawienia bazy				
					Dzwonek				
					Głośność dzwonka				
					Tryb wybierania				
					Priorytet dzw.				
					Tryb oddzwan.				
					1. dzwonek				
					PIN systemu				
					Ustaw. fabryczne				
					Tryb ECO				

* Jeśli na liście znajduje się już zdarzenie, wyświetlana jest opcja „Zdarzenie”. W innym wypadku wyświetlana jest opcja „Dodaj zdarzenie”.

Mapa znaków

Klawisz Wielkość Przypisane znaki i symbole

1	M/W*	. , - ? ! ' @ : ; / 1
2	M	a b c 2 á â ã ä å ç ě
	W	A B C 2 Á Â Ã Ä Å Ā Č Ć
3	M	d e f 3 đ é ě ě
	W	D E F 3 Ď Ě Ě Ě Ě
4	M	g h i 4 í î
	W	G H I 4 Í Î
5	M	j k l 5 í ĺ ł
	W	J K L 5 Ĺ Ľ Ł
6	M	m n o 6 ħ ħ ó ô õ ő
	W	M N O 6 Ń Ň Ó Ô Ő Ő
7	M	p q r s 7 ř ř ś ș ș
	W	P Q R S 7 Ř Ŕ Ś Ș Š
8	M	t u v 8 ț ț ú ü ú ü
	W	T U V 8 Ț Ț Ú Ü Ü Ü
9	M	w x y z 9 ý ž ž ž
	W	W X Y Z 9 Ý Ž Ž Ž
0	M/W	Spacja 0
*	M/W	wyświetlenie tabeli symboli
#	M/W	krótkie naciśnięcie przełącznika pomiędzy trybem Abc, abc i ABC

*M = małe litery
W = wielkie litery

Jeśli językiem wyświetlacza jest Ελληνικά, znaki są rozmieszczone w następujący sposób:

Klawisz Wielkość Przypisane znaki i symbole

1	M/W*	. , - ? ! ' @ : ; / 1
2	M	α β γ 2
	W	A B Γ 2
3	M	δ ε ζ 3
	W	Δ Ε Ζ 3
4	M	η θ ι 4
	W	H Θ Ι 4
5	M	κ λ μ 5
	W	K Λ Μ 5
6	M	ν ξ ο 6
	W	N Ξ Ο 6
7	M	π ρ σ 7
	W	Π Ρ Σ 7
8	M	τ υ φ 8
	W	T Υ Φ 8
9	M	χ ψ ω 9
	W	X Ψ Ω 9
0	M/W	Spacja 0
*	M/W	wyświetlenie tabeli symboli
#	M/W	krótkie naciśnięcie przełącznika pomiędzy małymi i wielkimi literami



*M = małe litery
W = wielkie litery

3. Użytkowanie telefonu

LICZNIK CZASU POŁĄCZENIA

Telefon automatycznie mierzy czas trwania wszystkich połączeń zewnętrznych. Wyświetlacz telefonu wskazuje czas od podniesienia słuchawki w trakcie połączenia i przez kilka sekund po jego zakończeniu.



Włączanie / wyłączenie telefonu

1. W trybie czuwania naciśnij i przytrzymaj przycisk , aby wyłączyć telefon. Gdy telefon jest wyłączony, naciśnij przycisk , aby ponownie włączyć telefon.

Wykonywanie połączenia telefonicznego

1. Naciśnij przycisk .
2. Po usłyszeniu sygnału wybierania wybierz numer.

Wybieranie numeru przed połączeniem

1. Wybierz najpierw numer telefonu. W razie pomyłki naciśnij przycisk , aby skasować ostatnią cyfrę.
2. Naciśnij przycisk , aby zadzwonić.

Jeśli wybierany numer jest zapisany w książce telefonicznej, wyświetlana jest też nazwa.

Kończenie połączenia telefonicznego



1. Naciśnij przycisk .

Odbieranie połączenia telefonicznego

W przypadku nadejścia połączenia zewnętrznego zadzwoni telefon. Na wyświetlaczu pojawi się komunikat Połączenia zewn. i numer telefonu oraz odpowiadająca mu nazwa, jeśli numer odpowiada wpisowi w książce telefonicznej.

1. Naciśnij przycisk , aby odebrać połączenie.

Dostosowanie poziomu głośności telefonu

1. Podczas rozmowy telefonicznej naciśnij przycisk  lub , aby zwiększyć lub zmniejszyć głośność. Wyświetlacz pokazuje poziom głośności.

Wyciszenie

Podczas rozmowy telefonicznej można porozmawiać z inną osobą w pobliżu, a rozmówca tego nie słyszał.

1. Podczas rozmowy telefonicznej naciśnij przycisk Wycisz. Na wyświetlaczu pojawi się komunikat Wyciszenie wł. i rozmówca nie słyszy Cię.
2. Naciśnij przycisk Wyłącz, aby powrócić do rozmowy.

Połączenia wewnętrzne

Połączenie z drugim telefonem

Jeśli w bazie zarejestrowane są co najmniej dwa telefony, można nawiązywać połączenia wewnętrzne pomiędzy nimi.



1. Naciśnij przycisk , a następnie wpisz numer (1-5) telefonu, pod który chcesz zadzwonić.
2. Naciśnij przycisk OK, aby zadzwonić.

Po nawiązaniu połączenia wewnętrznego na wyświetlaczu pojawi się komunikat Połączenia wewn. X (gdzie X oznacza telefon, z którego nawiązano połączenie) oraz numer telefonu.

Przełączanie połączenia telefonicznego

Można przełączyć połączenie zewnętrzne na inny telefon, który jest zarejestrowany w bazie.

Podczas rozmowy:



1. Naciśnij przycisk , a następnie wpisz żądany numer (1-5) telefonu.
2. Naciśnij przycisk OK, aby zadzwonić lub naciśnij przycisk Zakończ, aby zrezygnować z przełączenia i powrócić do rozmowy.
3. Kiedy odpowie rozmówca drugiego telefonu, możesz poinformować rozmówcę zewnętrznego.
4. Naciśnij przycisk , aby zakończyć połączenie lub przycisk , aby przełączać się pomiędzy oboma rozmówcami.

Jeśli drugi telefon nie odpowiada, naciśnij przycisk Zakończ, aby powrócić do pierwszego rozmówcy.

Trójstronna rozmowa konferencyjna

Można prowadzić rozmowę trójstronną z dwoma rozmówcami wewnętrznymi i jednym zewnętrznym.





Podczas rozmowy zewnętrznej:



1. Naciśnij przycisk , a następnie wpisz żądany numer (1-5) telefonu.
2. Naciśnij przycisk OK, aby zadzwonić.
3. Kiedy odpowie rozmówca drugiego telefonu, możesz poinformować rozmówcę zewnętrznego.
4. Naciśnij **Przylącz**, aby rozpocząć rozmowę konferencyjną. Wyświetlacz pokaże komunikat **Telekonferencja**.
5. Naciśnij przycisk , aby zakończyć rozmowę.

Tryb głośnomówiący

Tryb głośnomówiący umożliwia rozmowę bez trzymania telefonu przy uchu. Inne osoby przebywające w pomieszczeniu także słyszą rozmowę odtwarzaną przez głośnik.

Wykonywanie połączenia telefonicznego w trybie głośnomówiącym

1. Wybierz numer telefonu, a następnie naciśnij przycisk .
2. Naciśnij ponownie przycisk . Zostanie wyświetlona ikona  i rozmowę słyhać przez głośnik telefonu.
3. Naciśnij przycisk , aby przełączyć rozmowę pomiędzy słuchawką a głośnikiem.
4. Naciśnij przycisk , aby zakończyć połączenie.

Podczas rozmowy telefonicznej w trybie głośnomówiącym naciśnij przycisk  lub , aby zmienić głośność.

Odbieranie połączenia telefonicznego w trybie głośnomówiącym





Podczas dzwonięcia telefonu naciśnij dwukrotnie przycisk , aby odebrać połączenie w trybie głośnomówiącym.

Ponowne wybieranie numeru

20 ostatnio wybieranych numerów zapisywanych jest na liście ponownego wybierania. Można następnie wybrać jeden z nich i wybrać go ponownie, usunąć lub skopiować do książki telefonicznej.

Numeru ponownego wybierania mogą składać się z maks. 32 cyfr.

Wybieranie numeru z listy ponownego wybierania

1. Naciśnij przycisk : zostanie wyświetlony ostatnio wybrany numer.
2. Naciśnij przycisk  lub , aby przewinąć do żądanego numeru.
3. Naciśnij przycisk , aby zadzwonić.

Zapisywanie numeru z listy ponownego wybierania w książce telefonicznej

Zapoznaj się z instrukcjami z rozdziału „Kopiowanie numeru z listy połączeń do książki telefonicznej” na stronie 28 i wybierz opcję **Wybrane**.

Usuwanie numeru ponownego wybierania / usuwanie wszystkich numerów ponownego wybierania



Zapoznaj się z instrukcjami z rozdziału „Usuwanie numeru ponownego wybierania / usuwanie wszystkich numerów ponownego wybierania” na stronie 15 i wybierz opcję **Wybrane**.

Aby zablokować klawiaturę

Można zablokować klawiaturę, aby nie nacisnąć przypadkowo przycisków podczas przenoszenia telefonu.

WAŻNE



Gdy klawiatura jest zablokowana, można normalnie odbierać połączenia przychodzące i obsługiwać telefon. Po zakończeniu połączenia telefonicznego klawiatura jest ponownie blokowana.

1. Naciśnij i przytrzymaj przycisk . Wyświetlana jest ikona . Aby odblokować klawiaturę:
2. Naciśnij przycisk **Odblok.**. Wyświetlacz pokaże komunikat **Aby odblokować, naciśnij #**.
3. Naciśnij przycisk .

Przywoływanie / znajdowanie telefonu

Można powiadomić użytkownika telefonu, że jest potrzebny lub znaleźć pozostawiony gdzieś telefon.

Przywołania nie można odebrać na telefonie.

1. Naciśnij przycisk  na bazie. Wszystkie zarejestrowane w bazie telefony będą dzwonić i wyświetlać komunikat Przywołanie.
2. Naciśnij ponownie przycisk  na bazie, aby przerwać dzwonienie; na dowolnym telefonie naciśnij przycisk Stop lub dowolny przycisk, aby przerwać dzwonienie wszystkich telefonów.

Książka telefoniczna

W książce telefonicznej można zapisać do 100 nazw i numerów. Nazwy mogą składać się maks. z 12 znaków, a numery telefonów z maks. 24 cyfr. Można także wybrać inne melodie dzwonka dla wpisów z książki telefonicznej.

WYSZUKIWANIE ALFABETYCZNE

Naciśnij przycisk .

lub

naciśnij przycisk Nazwis..

Opcja Szukaj zostanie podświetlona. Naciśnij przycisk Wybierz.

Zostanie wyświetlona lista wpisów.

Wprowadź pierwszą literę żądanej nazwy. Wyświetlona zostanie pierwsza nazwa, zaczynająca się od tej litery.

Przewijaj przyciskiem , aby wyświetlić inne wpisy, zaczynające się od tej litery.

Zapisywanie nazwy i numeru



Jeśli wykupisz usługę identyfikacji rozmówcy i chcesz, aby zamiast numeru rozmówcy była wyświetlana jego nazwa, zapisz w książce telefonicznej pełny numer telefonu wraz z kodem wybierania.



Można zapisać wiele wpisów z tą samą nazwą, ale w celu uniknięcia niepotrzebnego powielania dany numer należy zapisać tylko jeden raz.

1. W trybie gotowości naciśnij przycisk Nazwis.. Zostanie wyświetlone menu książki telefonicznej.
2. Opcja Szukaj zostanie podświetlona. Przewiń przyciskiem  do opcji Dodaj wpis i naciśnij przycisk Wybierz.
3. Wpisz nazwę i naciśnij przycisk OK.

Podczas zapisywania nazwy pierwszy znak jest pisany wielką literą, a pozostałe - małymi.

Aby zmienić wielkość litery ręcznie, naciśnij przycisk .

Aby zapisać przerwę w polu numeru, naciśnij i przytrzymaj przycisk .
Aby zapisać symbol oddzwonienia w polu numeru, naciśnij przycisk .

4. Wpisz numer i naciśnij przycisk Zapisz.
5. Przewijaj przyciskiem  lub  aż do znalezienia żadanego dzwonka i naciśnij przycisk Wybierz. Na wyświetlaczu pojawi się komunikat <NAZWIS.> Zapisano. Następnie zostanie wyświetlone menu książki telefonicznej.
6. Naciśnij przycisk Back(Cofnij), aby powrócić do poprzedniego poziomu menu lub przycisk , aby powrócić do trybu gotowości.

WPISYWANIE NAZW

Użyj przycisków z literami, aby wprowadzać nazwy. Aby zapisać nazwę TOM:



Naciśnij jeden raz przycisk , aby wpisać literę T.

Naciśnij trzy razy przycisk , aby wpisać literę O.

Naciśnij jeden raz przycisk , aby wpisać literę M.

WSKAZÓWKI DOTYCZĄCE WPISYWANIA

Naciśnij przycisk Skasuj, aby usunąć ostatnio wpisany znak lub cyfrę.

Naciskaj przyciski  lub , aby przechodzić do tyłu lub do przodu przez znaki/cyfry.

Naciśnij przycisk , aby przełączać się pomiędzy małymi i wielkimi literami.

Naciśnij przycisk , aby wstawić spację.

Użyj przycisku  do wstawienia innych znaków interpunkcyjnych.

Należy wpisać nazwę, aby przejść do wpisywania numeru.

OTWIERANIE KSIĄŻKI TELEFONICZNEJ PODCZAS ROZMOWY

1. Podczas rozmowy naciśnij przycisk **Nazwis**.
2. Naciśnij przycisk **Opcje**, aby wybrać opcję **Dodaj wpis**, **Pokaż szczeg.**, **Edytuj wpis** lub **Usuń wpis**.

Wyświetlanie wpisu

1. Naciśnij przycisk **↵**. Zostanie wyświetlony pierwszy wpis.
2. Przewijaj przyciskiem **▲** lub **▼** dożądanego wpisu lub wyszukuj alfabetycznie.
3. Naciśnij przycisk **Opcje**. Na wyświetlaczu zostanie podświetlona opcja **Pokaż szczeg.**
4. Naciśnij przycisk **Wybierz**, aby wyświetlić nazwę, numer i dzwonek.
5. Naciśnij przycisk **Wybierz**, aby zadzwonić pod ten numer lub przycisk **Back(Cofnij)**, aby powrócić do poprzedniego poziomu.

Wybieranie wpisu

1. W trybie czuwania naciśnij przycisk **↵**. Zostanie wyświetlony pierwszy wpis.
2. Przewijaj przyciskiem **▲** lub **▼** dożądanego wpisu lub wyszukuj alfabetycznie.
3. Naciśnij przycisk **↵**, aby wybrać wyświetlony numer.

Edytowanie nazwy i numeru

1. Naciśnij przycisk **↵**.
2. Przewijaj przyciskiem **▲** lub **▼**, aby znaleźć żądany wpis.
3. Naciśnij przycisk **Opcje**, przewiń przyciskiem **▼** do opcji **Edytuj wpis** i naciśnij przycisk **Wybierz**.
4. Naciśnij przycisk **Skasuj**, aby skasować znaki; wpisz nowe za pomocą klawiatury, a następnie naciśnij przycisk **OK**.
5. Naciśnij przycisk **Skasuj**, aby skasować cyfry; wpisz nowe za pomocą klawiatury, a następnie naciśnij przycisk **Zapisz**.
6. Przewijaj przyciskiem **▲** lub **▼** aż do znalezienia żądanego dzwonka i naciśnij przycisk **Wybierz**, aby zapisać wpis.
7. Naciśnij przycisk **Back(Cofnij)**, aby powrócić do poprzedniego poziomu menu.

Edytowanie dzwonka

1. Naciśnij przycisk **↵**.
2. Przewijaj przyciskiem **▲** lub **▼**, aby znaleźć żądany wpis.
3. Naciśnij przycisk **Opcje**, przewiń przyciskiem **▼** do opcji **Dzwonek** i naciśnij przycisk **Wybierz**.
4. Przewijaj przyciskiem **▲** lub **▼** aż do znalezienia żądanego dzwonka lub wybierz opcję **Domyślny** i naciśnij przycisk **Wybierz**.
5. Naciśnij przycisk **Back(Cofnij)**, aby powrócić do poprzedniego poziomu menu.

Usuwanie wpisu

1. Naciśnij przycisk **↵**.
2. Przewijaj przyciskiem **▲** lub **▼**, aby znaleźć żądany wpis.
3. Naciśnij przycisk **Opcje**, przewiń przyciskiem **▼** do opcji **Usuń wpis** i naciśnij przycisk **Wybierz**.
4. Naciśnij przycisk **Tak** w celu zatwierdzenia lub **Nie**, aby anulować.
5. Naciśnij przycisk **Back(Cofnij)**, aby powrócić do trybu czuwania.



Usuwanie całej książki telefonicznej

1. Naciśnij przycisk **Nazwis**.
2. Przewiń przyciskiem **▲** lub **▼** do opcji **Usuń książkę** i naciśnij przycisk **Wybierz**.
3. Naciśnij przycisk **Tak** w celu zatwierdzenia lub **Nie**, aby anulować.
4. Naciśnij przycisk **Back(Cofnij)**, aby powrócić do trybu czuwania.

Kopiowanie wpisu do innego telefonu

Jeśli do bazy D1111 zarejestrowano więcej niż jeden telefon, można kopiować wpisy pomiędzy telefonami.



1. Naciśnij przycisk **↵**.
2. Przewijaj przyciskiem **▲** lub **▼**, aby znaleźć żądany wpis.
3. Naciśnij przycisk **Opcje**, przewiń przyciskiem **▼** do opcji **Kopiuj wpis** i naciśnij przycisk **Wybierz**.
4. Wyświetlił się komunikat **Do telefonu**. Naciśnij przycisk **Wybierz**.

5. Zostaną wyświetlone dostępne telefony. Przewijaj przyciskiem  lub  aż do znalezieniażądanego telefonu i naciśnij przycisk Wybierz. Na docelowym telefonie zostanie wyświetlony komunikat *Kopiuj książkę?*. Naciśnij przycisk *Tak* w celu potwierdzenia lub *Nie*, aby anulować. Po zakończeniu, na telefonie źródłowym zostanie wyświetlony komunikat <NAZWIS.> Skopiowano.
6. Naciśnij przycisk *Back* (Cofnij), aby powrócić do poprzedniego poziomu menu.

Kopiowanie całej książki adresowej do innego telefonu

W ciągu kilku minut można skopiować wszystkie kontakty z książki telefonicznej do drugiego telefonu.

Na telefonie, z którego odbywa się kopiowanie:

1. Naciśnij przycisk *Nazwis..*
2. Przewiń przyciskiem  do opcji *Kopiuj książkę* i naciśnij przycisk *Wybierz*.
3. Wyświetli się komunikat *Do telefonu*. Naciśnij przycisk *Wybierz*.
4. Zostaną wyświetlone dostępne telefony. Przewijaj przyciskiem  lub  aż do znalezieniażądanego telefonu i naciśnij przycisk *Wybierz*. Po zakończeniu wyświetlacz pokaże liczbę skopiowanych wpisów.
5. Naciśnij przycisk *Back* (Cofnij), aby powrócić do poprzedniego poziomu menu.

Na słuchawce docelowej:

1. Wyświetlacz pokazuje komunikat *Kopiuj książkę?*. Naciśnij przycisk *Tak*, aby rozpocząć kopiowanie lub *Nie*, aby anulować.

Stan pamięci

Można sprawdzić, ile pozostało pamięci w książce telefonicznej.

1. Naciśnij przycisk *Nazwis..*
2. Przewiń przyciskiem  do opcji *Stan pamięci* i naciśnij przycisk *Wybierz*.
3. Na wyświetlaczu zostanie wyświetlona liczba wpisów *Zajęta*: i *Dostępna*.
4. Naciśnij przycisk *Back* (Cofnij), aby powrócić do poprzedniego poziomu menu.







4. Ustawienia telefonu

Dzwonek telefonu

Można przypisać różne dzwonki dla połączeń zewnętrznych i wewnętrznych.

Dostępnych jest 10 dzwonekó telefonu.





Po podświetleniu nazwy dzwonka zostanie odtworzona jego melodia.

1. Naciśnij przycisk *Menu*, przewiń przyciskiem  do opcji *Ustawienia* i naciśnij przycisk *Wybierz*.
2. Opcja *Ustaw telefon* zostanie podświetlona. Naciśnij przycisk *Wybierz*.
3. Opcja *Dzwonek* zostanie podświetlona. Naciśnij przycisk *Wybierz*.
4. Naciśnij przycisk  lub , aby podświetlić opcję *Połączenia wewn.*. Naciśnij przycisk *Wybierz* w celu zatwierdzenia.
5. Przewijaj przyciskiem  lub , aby podświetlić żądany dzwonek.
6. Naciśnij przycisk *Wybierz* w celu zatwierdzenia.
7. Naciśnij przycisk *Back* (Cofnij), aby powrócić do poprzedniego poziomu menu lub przycisk , aby powrócić do trybu gotowości.

Głośność dzwonka telefonu





Można wybrać 5 ustawień głośności dzwonka oraz jego wyłączenie.

Jeśli ustawienie głośności to *Wyłącz*, wyświetlana jest ikona .

1. Naciśnij przycisk *Menu*, przewiń przyciskiem  do opcji *Ustawienia* i naciśnij przycisk *Wybierz*.
2. Opcja *Ustaw telefon* zostanie podświetlona. Naciśnij przycisk *Wybierz*.
3. Przewiń przyciskiem  do opcji *Głośność dzwonka* i naciśnij przycisk *Wybierz*.
4. Naciśnij przycisk  lub , aby wyświetlić żądany poziom głośności. Naciśnij przycisk *Zapisz* w celu zatwierdzenia.
5. Naciśnij przycisk *Back* (Cofnij), aby powrócić do poprzedniego poziomu menu lub przycisk , aby powrócić do trybu gotowości.

Głośność słuchawki



Umożliwia ustawienie standardowego poziomu głośności słuchawki telefonu. Można wybrać jeden z 8 poziomów.

1. Naciśnij przycisk **Menu**, przewiń przyciskiem  do opcji **Ustawienia** i naciśnij przycisk **Wybierz**.
2. Opcja **Ustaw telefon** zostanie podświetlona. Naciśnij przycisk **Wybierz**.
3. Przewiń przyciskiem  do opcji **Głośn. słuchawki** i naciśnij przycisk **Wybierz**.
4. Naciśnij przycisk  lub , aby wyświetlić żądany poziom głośności. Naciśnij przycisk **Zapisz** w celu zatwierdzenia.
5. Naciśnij przycisk **Back(Cofnij)** aby powrócić do poprzedniego poziomu menu lub przycisk , aby powrócić do trybu gotowości.

Nazwa słuchawki

Jeśli wraz z bazą D1111 używa się kilku telefonów, można nadać każdemu z nich własną nazwę, aby je łatwo rozróżnić.



Nazwa może składać się z maks. 10 znaków.



1. Naciśnij przycisk **Menu**, przewiń przyciskiem  do opcji **Ustawienia** i naciśnij przycisk **Wybierz**.
2. Opcja **Ustaw telefon** zostanie podświetlona. Naciśnij przycisk **Wybierz**.
3. Przewiń przyciskiem  do opcji **Nazwa telefonu** i naciśnij przycisk **Wybierz**.
4. Użyj klawiatury do wprowadzenia nazwy i naciśnij przycisk **Zapisz**.
5. Naciśnij przycisk **Back(Cofnij)**, aby powrócić do poprzedniego poziomu menu lub przycisk , aby powrócić do trybu gotowości.

Język







Dostępne są następujące języki:

English, Türkçe, Cesky, Magyar, Slovensky, Hrvatski, Ελληνικά, Polski i Romana.





1. Naciśnij przycisk **Menu**, przewiń przyciskiem  do opcji **Ustawienia** i naciśnij przycisk **Wybierz**.
2. Opcja **Ustaw telefon** zostanie podświetlona. Naciśnij przycisk **Wybierz**.
3. Przewiń przyciskiem  do opcji **Język** i naciśnij przycisk **Wybierz**.

4. Przewijaj przyciskiem  lub  do znalezienia żądanego języka i naciśnij przycisk **Wybierz**.
5. Naciśnij przycisk **Back(Cofnij)**, aby powrócić do poprzedniego poziomu menu lub przycisk , aby powrócić do trybu gotowości.

Tapeta

1. Naciśnij przycisk **Menu**, przewiń przyciskiem  do opcji **Ustawienia** i naciśnij przycisk **Wybierz**.
2. Opcja **Ustaw telefon** zostanie podświetlona. Naciśnij przycisk **Wybierz**.
3. Przewiń przyciskiem  do opcji **Tapeta** i naciśnij przycisk **Wybierz**.
4. Przewijaj przyciskiem  lub  aż do znalezienia żądanej tapety i naciśnij przycisk **Zobacz**.
5. Na ekranie podglądu przewijaj przyciskiem  lub , aby wyświetlać dostępne tapety.
6. Naciśnij przycisk **Użyj**, aby zatwierdzić tapetę.
7. Naciśnij przycisk **Back(Cofnij)**, aby powrócić do poprzedniego poziomu menu lub przycisk , aby powrócić do trybu gotowości.





Menu kolorów

1. Naciśnij przycisk **Menu**, przewiń przyciskiem  do opcji **Ustawienia** i naciśnij przycisk **Wybierz**.
2. Opcja **Ustaw telefon** zostanie podświetlona. Naciśnij przycisk **Wybierz**.
3. Przewiń przyciskiem  do opcji **Menu kolorów** i naciśnij przycisk **Wybierz**.
4. Przewijaj przyciskiem  lub , aby wybrać żądany kolor: niebieski, pomarańczowy lub różowy, a następnie naciśnij przycisk **Wybierz**.
5. Naciśnij przycisk **Back(Cofnij)** aby powrócić do poprzedniego poziomu menu lub przycisk , aby powrócić do trybu gotowości.

Wygaszacz ekranu





Jeśli ustawienie wygaszacza ekranu to Zegar, wyświetlany jest zegar analogowy.

Wygaszacz ekranu uaktywni się po wyłączeniu podświetlenia w trybie czuwania. Informacje na temat zmiany opóźnienia podświetlenia można znaleźć w opisie opcji **Wył. podświetl.**





1. Naciśnij przycisk Menu, przewiń przyciskiem  do opcji Ustawienia i naciśnij przycisk Wybierz.
2. Opcja Ustaw telefon zostanie podświetlona. Naciśnij przycisk Wybierz.
3. Przewiń przyciskiem  do opcji Wygaszacz ekranu i naciśnij przycisk Wybierz.
4. Przewijaj przyciskiem  lub , aby ustawić wygaszacz ekranu na Zegar lub Wyłącz.
5. Naciśnij przycisk Wybierz, aby wybrać opcję Zegar.
6. Naciśnij przycisk Back(Cofnij), aby powrócić do poprzedniego poziomu menu lub przycisk , aby powrócić do trybu gotowości.

Wył. podświetl.

Można ustawić, jak długo pozostanie włączone podświetlenie po powrocie telefonu do ekranu trybu czuwania.





1. Naciśnij przycisk Menu, przewiń przyciskiem  do opcji Ustawienia i naciśnij przycisk Wybierz.
2. Opcja Ustaw telefon zostanie podświetlona. Naciśnij przycisk Wybierz.
3. Przewiń przyciskiem  do opcji Wył. podświetl. i naciśnij przycisk Wybierz.
4. Przewijaj przyciskami  lub , aby ustawić żądane opóźnienie, a następnie naciśnij przycisk Wybierz.
5. Naciśnij przycisk Back(Cofnij), aby powrócić do poprzedniego poziomu menu lub przycisk , aby powrócić do trybu gotowości.

Kontrast

1. Naciśnij przycisk Menu, przewiń przyciskiem  do opcji Ustawienia i naciśnij przycisk Wybierz.
2. Opcja Ustaw telefon zostanie podświetlona. Naciśnij przycisk Wybierz.
3. Przewiń przyciskiem  do opcji Kontrast i naciśnij przycisk Wybierz.
4. Przewiń przyciskiem  lub , aby ustawić żądany poziom kontrastu, a następnie naciśnij przycisk Wybierz.
5. Naciśnij przycisk Back(Cofnij), aby powrócić do poprzedniego poziomu menu lub przycisk , aby powrócić do trybu gotowości.





Auto rozmow.

Jeśli zostanie włączona opcja Auto rozmow., połączenie przychodzące można odebrać podnosząc słuchawkę z ładowarki. Nie trzeba naciskać przycisku .

1. Naciśnij przycisk Menu, przewiń przyciskiem  do opcji Ustawienia i naciśnij przycisk Wybierz.
2. Opcja Ustaw telefon zostanie podświetlona. Naciśnij przycisk Wybierz.
3. Przewiń przyciskiem  do opcji Auto rozmow. i naciśnij przycisk Wybierz.
4. Przewijaj przyciskiem  lub , aby ustawić opcję Włączony lub Wyłącz, a następnie naciśnij przycisk Wybierz.
5. Naciśnij przycisk Back(Cofnij), aby powrócić do poprzedniego poziomu menu lub przycisk , aby powrócić do trybu gotowości.

Dźwięk przycisku

Przy naciśnięciu przycisku telefonu D1111 słychać dźwięk. Można włączyć bądź wyłączyć ten dźwięk.





1. Naciśnij przycisk Menu, przewiń przyciskiem  do opcji Ustawienia i naciśnij przycisk Wybierz.
2. Opcja Ustaw telefon zostanie podświetlona. Naciśnij przycisk Wybierz.
3. Przewiń przyciskiem  do opcji Dźwięk przycisku i naciśnij przycisk Wybierz.
4. Przewijaj przyciskiem  lub , aby ustawić żądany dźwięk, a następnie naciśnij przycisk Wybierz.
5. Naciśnij przycisk Back(Cofnij), aby powrócić do poprzedniego poziomu menu lub przycisk , aby powrócić do trybu gotowości.

Kod dostępu PABX

Jeśli telefon D1111 jest podłączony do centrali, może zająć konieczność wprowadzenia jednocyfrowego kodu dostępu w wybranym numerze, aby uzyskać połączenie z linią zewnętrzną.

Kod dostępu będzie wyświetlany na początku numeru na ekranie.

Kod dostępu nie będzie używany, gdy zostanie wpisany podczas wybierania numeru (a nie jak w przykładzie wybrany z książki telefonicznej). Umożliwia to wykonywanie połączeń z innymi numerami wewnętrznymi, podłączonymi do tej centrali.





1. Naciśnij przycisk **Menu**, przewiń przyciskiem  do opcji **Ustawienia** i naciśnij przycisk **Wybierz**.
2. Opcja **Ustaw telefon** zostanie podświetlona. Naciśnij przycisk **Wybierz**.
3. Przewiń przyciskiem  do opcji **Kod dostępu PABX** i naciśnij przycisk **Wybierz**.
4. Przewijaj przyciskiem  lub  do opcji **Włączony, Wyłącz lub Ustaw kod**, a następnie naciśnij przycisk **Wybierz**.
Jeśli wybrano opcję **Ustaw kod**, wpisz kod dostępu centrali, np. 9 i naciśnij przycisk **Zapisz**.
5. Naciśnij przycisk **Back(Cofnij)**, aby powrócić do poprzedniego poziomu menu lub przycisk , aby powrócić do trybu gotowości.

5. Ustawienia bazy

Dzwonek bazy







Dostępnych jest 5 dzwoneków bazy.

Po podświetleniu nazwy dzwonka zostanie odtworzona jego melodia.

1. Naciśnij przycisk **Menu**, przewiń przyciskiem  do opcji **Ustawienia** i naciśnij przycisk **Wybierz**.
2. Przewiń przyciskiem  do opcji **Ustawienia bazy** i naciśnij przycisk **Wybierz**.
3. Opcja **Dzwonek** zostanie podświetlona. Naciśnij przycisk **Wybierz**.
4. Przewijaj przyciskiem  lub , aby podświetlić żądany dzwonek.
5. Naciśnij przycisk **Wybierz** w celu zatwierdzenia.
6. Naciśnij przycisk **Back(Cofnij)**, aby powrócić do poprzedniego poziomu menu lub przycisk , aby powrócić do trybu gotowości.

Głośność dzwonka bazy





Można wybrać 5 ustawień głośności dzwonka oraz jego wyłączenie.

1. Naciśnij przycisk **Menu**, przewiń przyciskiem  do opcji **Ustawienia** i naciśnij przycisk **Wybierz**.
2. Przewiń przyciskiem  do opcji **Ustawienia bazy** i naciśnij przycisk **Wybierz**.
3. Przewiń przyciskiem  do opcji **Głośność dzwonka** i naciśnij przycisk **Wybierz**.
4. Naciśnij przycisk  lub , aby wyświetlić żądany poziom głośności. Naciśnij przycisk **Wybierz** w celu zatwierdzenia.
5. Naciśnij przycisk **Back(Cofnij)**, aby powrócić do poprzedniego poziomu menu lub przycisk , aby powrócić do trybu gotowości.

Tryb wybierania

Telefon D1111 jest zaprogramowany do wybierania tonowego. Zwykle nie trzeba zmieniać tego ustawienia. Dostępne są dwie opcje trybu wybierania - Tonowe oraz Impulsowe.





1. Naciśnij przycisk **Menu**, przewiń przyciskiem  do opcji **Ustawienia** i naciśnij przycisk **Wybierz**.



2. Przewiń przyciskiem  do opcji Ustawienia bazy i naciśnij przycisk Wybierz.
3. Przewiń przyciskiem  do opcji Tryb wybierania i naciśnij przycisk Wybierz.
4. Naciskaj przycisk  lub , aby podświetlić opcję Impulsowe lub Tonowe, a następnie naciśnij przycisk Wybierz w celu zatwierdzenia.
5. Naciśnij przycisk Back(Cofnij), aby powrócić do poprzedniego poziomu menu lub przycisk , aby powrócić do trybu gotowości.

Priorytet dzw.

Jeśli do bazy zarejestrowano więcej niż jeden telefon, można wybrać telefon, który będzie dzwonił pierwszy. Umożliwi odebranie w pierwszej kolejności połączenia przychodzącego przez użytkownika telefonu, np. pracownika recepcji.

Wybierz opcję Wszystkie tel., jeśli chcesz, aby wszystkie telefony dzwoniły jednocześnie lub opcję Wybierz telefon, aby wyznaczyć telefon, który odtworzy dwa dzwonki, zanim zadzwonią pozostałe telefony.







1. Naciśnij przycisk Menu, przewiń przyciskiem  do opcji Ustawienia i naciśnij przycisk Wybierz.
2. Przewiń przyciskiem  do opcji Ustawienia bazy i naciśnij przycisk Wybierz.
3. Przewiń przyciskiem  do opcji Priorytet dzw. i naciśnij przycisk Wybierz.
4. Naciskaj przycisk  lub , aby podświetlić opcję Wszystkie tel. lub Wybierz telefon, a następnie naciśnij przycisk Wybierz.

Po wybraniu opcji Wybierz telefon zostaną wyświetlone wszystkie dostępne telefony. Przewijaj przyciskami  lub , aby podświetlić żądany telefon i naciśnij przycisk Wybierz.

Przewijaj przyciskami  lub , aby ustawić żądaną liczbę dzwonekó - 2, 4 lub 6 - i naciśnij przycisk Wybierz.

5. Naciśnij przycisk Back(Cofnij), aby powrócić do poprzedniego poziomu menu lub przycisk , aby powrócić do trybu gotowości.







Tryb oddzwan.

1. Naciśnij przycisk Menu, przewiń przyciskiem  do opcji Ustawienia i naciśnij przycisk Wybierz.
2. Przewiń przyciskiem  do opcji Ustawienia bazy i naciśnij przycisk Wybierz.
3. Przewiń przyciskiem  do opcji Tryb oddzwan. i naciśnij przycisk Wybierz.
4. Naciskaj przycisk  lub , aby podświetlić opcję Oddzwoń 1 lub Oddzwoń 2, a następnie naciśnij przycisk Wybierz w celu zatwierdzenia.
5. Naciśnij przycisk Back(Cofnij), aby powrócić do poprzedniego poziomu menu lub przycisk , aby powrócić do trybu gotowości.

1. Pierwszy dzwonek

Jeśli został wykupiona usługa identyfikacji rozmówcy u operatora sieci telefonicznej, telefon D1111 nie będzie dzwonił, zanim nie zostaną odebrane i wyświetlone informacje o rozmówcy.





Jeśli chcesz, aby telefon dzwonił od razu, bez oczekiwania na wyświetlenie informacji o rozmówcy, włącz funkcję 1. dzwonek. Oznacza to, że najpierw zostanie odtworzony dzwonek domyślny. Po wyświetleniu informacji o rozmówcy zostanie odtworzony skonfigurowany dzwonek.

1. Naciśnij przycisk Menu, przewiń przyciskiem  do opcji Ustawienia i naciśnij przycisk Wybierz.
2. Przewiń przyciskiem  do opcji Ustawienia bazy i naciśnij przycisk Wybierz.
3. Przewiń przyciskiem  do opcji 1. dzwonek i naciśnij przycisk Wybierz.
4. Naciśnij przycisk  lub , aby ustawić Włączony lub Wyłącz, a następnie naciśnij przycisk Wybierz w celu potwierdzenia.
5. Naciśnij przycisk Back(Cofnij), aby powrócić do poprzedniego poziomu menu lub przycisk , aby powrócić do trybu gotowości.

PIN systemu

Funkcja PIN systemu jest używana podczas modyfikowania pewnych ustawień oraz rejestrowania i wyrejestrowania telefonów. Ustawieniem domyślnym jest 0000. Można zmienić go na własny kod, zawierający maksymalnie 8 cyfr.



Wprowadzane cyfry kodu PIN są wyświetlane jako gwiazdki ****.

1. Naciśnij przycisk **Menu**, przewiń przyciskiem  do opcji **Ustawienia** i naciśnij przycisk **Wybierz**.
2. Przewiń przyciskiem  do opcji **Ustawienia bazy** i naciśnij przycisk **Wybierz**.
3. Przewiń przyciskiem  do opcji **PIN systemu** i naciśnij przycisk **Wybierz**.
4. Wprowadź stary kod PIN (początkowe ustawienie 0000) i naciśnij przycisk **OK**.
5. Wpisz nowy kod PIN i naciśnij przycisk **OK**.
6. Wpisz ponownie nowy kod PIN i naciśnij przycisk **OK**.
7. Naciśnij przycisk **Back** (Cofnij), aby powrócić do poprzedniego poziomu menu lub przycisk , aby powrócić do trybu gotowości.

Przywracanie ustawień domyślnych

Można przywrócić ustawienia domyślne (początkowe) telefonu D1111. Nie ma to wpływu na informacje w książce telefonicznej, listy połączeń lub dane użytkownika, w tym osobiste i nagrane wiadomości wychodzące oraz wiadomości w automatycznej sekretarce.

Zachowane zostaną wszystkie zarejestrowane w bazie telefony. Wyzerowane zostaną wszystkie ustawienia tekstowe, automatycznej sekretarki, telefonu i bazy.

1. Naciśnij przycisk **Menu**, przewiń przyciskiem  do opcji **Ustawienia** i naciśnij przycisk **Wybierz**.
2. Przewiń przyciskiem  do opcji **Ustawienia bazy** i naciśnij przycisk **Wybierz**.
3. Przewiń przyciskiem  do opcji **Ustaw. fabryczne** i naciśnij przycisk **Wybierz**.
4. Wybierz opcję **Tak** w celu zatwierdzenia lub **Nie**, aby anulować.
5. Wprowadź kod PIN systemu (początkowe ustawienie 0000) i naciśnij przycisk **OK**. Zostanie wyświetlony komunikat **Przywrócono** i urządzenie uruchomi się ponownie.





Ustawienia domyślne

Nazwa telefonu	Telefon
Dzwonek telefonu	Melodia 3
Głośność dzwonka telefonu	3
Głośn. słuchawki	4
Dźwięk przycisku	Włączony
Auto rozmow.	Włączony
Wygaszacz ekranu	Zegar
Dzwonek bazy	Melodia 1
Głośność dzwonka bazy	3
Tryb wybierania	Tonowe
1. dzwonek	Wyłącz
PIN systemu	0000
Tryb ECO	Wyłącz
Monitor pokojowy	Wyłącz
Automatyczna sekretarka	Włączony
Zapowiedź	Odpow. i nagraj
Opóźnienie dzw.	6 dzwonekach

Tryb ECO

Aby zredukować poziom emisji mocy, można wybrać tryb niskiego poboru mocy lub tryb ECO. Gdy tryb ECO jest Włączony, moc transmisji bazy ulega redukcji.

Aby ustawić tryb ECO na Włączony lub Wylączony:

1. Naciśnij przycisk Menu, przewiń przyciskiem  do opcji Ustawienia i naciśnij przycisk Wybierz.
2. Przewiń przyciskiem  do opcji Ustawienia bazy i naciśnij przycisk Wybierz.
3. Przewiń przyciskiem  do opcji Tryb ECO i naciśnij przycisk Wybierz.
4. Naciśnij przycisk  lub , aby podświetlić opcję Włączony lub Wylączony, a następnie naciśnij przycisk Wybierz w celu potwierdzenia. Telefon odtworzy dźwięk potwierdzenia, a wyświetlacz wskaże komunikat Ustawiono WŁĄCZONY lub Ustawiono WYŁĄCZONY w zależności od wybranej opcji.

Ikona sygnału w trybie ECO

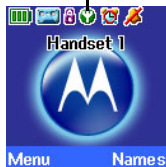

Po ustawieniu opcji na Włączony, zamiast standardowej ikony sygnału wyświetlana jest ikona .



UWAGA

Gdy tryb ECO ustawiony jest na Włączony, zasięg telefonu ulegnie zmniejszeniu.

6. Zegar i budzik

Data i godzina







Jeśli wykupiona jest usługa identyfikacji rozmówcy u operatora sieci telefonicznej, baza ustawia datę i godzinę dla wszystkich telefonów po każdym przychodzącym połączeniu. Można ręcznie zmienić godzinę w danym telefonie.

1. Naciśnij przycisk Menu, przewiń przyciskiem  do opcji Zegar i budzik i naciśnij przycisk Wybierz.
2. Opcja Data i godzina jest podświetlona. Naciśnij przycisk Wybierz.
3. Wpisz datę w formacie DD/MM/YY.
4. Wpisz godzinę i naciśnij przycisk Zapisz.
5. Naciśnij przycisk Back(Cofnij) aby powrócić do poprzedniego poziomu menu lub przycisk , aby powrócić do trybu gotowości.

Ustawienie budzika

Gdy zostanie ustawiony budzik, na wyświetlaczu pojawi się ikona .

Każdy telefon ma własne ustawienie budzika.





1. Naciśnij przycisk Menu, przewiń przyciskiem  do opcji Zegar i budzik i naciśnij przycisk Wybierz.
2. Przewiń przyciskiem  do opcji Budzik i naciśnij przycisk Wybierz.
3. Naciśnij przycisk  lub , aby wybrać opcję Włączony, a następnie naciśnij przycisk Wybierz.
4. Naciśnij przycisk  lub , aby wybrać opcję Jeden raz, Pn - Pt lub Codziennie, a następnie naciśnij przycisk Wybierz.
5. Wpisz godzinę budzenia i naciśnij przycisk Zapisz.
6. Naciśnij przycisk Back(Cofnij), aby powrócić do poprzedniego poziomu menu lub przycisk , aby powrócić do trybu gotowości.

Jeśli ustawienie budzenia to Jeden raz, ikona  zniknie z ekranu.

Jeśli ustawienie budzenia to Codziennie lub Pn - Pt, ikona  pozostanie na ekranie.

Włączanie / wyłączenie budzika

Ustawione budzenie można włączać lub wyłączać.

1. Naciśnij przycisk **Menu**, przewiń przyciskiem  do opcji **Zegar** i budzik i naciśnij przycisk **Wybierz**.
2. Przewiń przyciskiem  do opcji **Budzik** i naciśnij przycisk **Wybierz**.
3. Naciśnij przycisk  lub , aby wybrać opcję **Włączony** lub **Wyłącz**, a następnie naciśnij przycisk **Wybierz**.
4. Naciśnij przycisk **Back**(Cofnij), aby powrócić do poprzedniego poziomu menu.





Wyłączanie dzwonka budzika

Gdy budzik się włączy, naciśnij przycisk **Stop**.

Jeśli w chwili włączenia budzenia na telefonie jest aktywna rozmowa, ikona  będzie migać i w słuchawce zostanie odtworzony dźwięk.

Format godziny

Można ustawić godzinę w formacie 12-lub 24-godzinnym.









1. Naciśnij przycisk **Menu**, przewiń przyciskiem  do opcji **Zegar** i budzik i naciśnij przycisk **Wybierz**.
2. Przewiń przyciskiem  do opcji **Format godziny** i naciśnij przycisk **Wybierz**.
3. Naciśnij przycisk  lub , aby wybrać opcję **12-godzinny** lub **24-godzinny**, a następnie naciśnij przycisk **Wybierz**.
4. Naciśnij przycisk **Back**(Cofnij), aby powrócić do poprzedniego poziomu menu.

7. Przypomnienia

Dodawanie nowego zdarzenia

Można użyć telefonu D1111 do przypominania o maksymalnie pięciu zdarzeniach, jak np. urodziny, rocznice czy spotkania. Wpis może składać się z maks. 24 znaków.

Jako temat można wpisać maksymalnie 24 znaki.

1. Naciśnij przycisk **Menu**, przewiń przyciskiem  do opcji **Przypomnienie** i naciśnij przycisk **Wybierz**.
2. Jeśli nie ma zapisanych zdarzeń, zostanie podświetlona opcja **Dodaj zdarzenie**. Naciśnij przycisk **Wybierz** lub jeśli są zapisane zdarzenia, zostaną wyświetlone w postaci listy. Naciśnij przycisk **Opcje**. Opcja **Dodaj zdarzenie** zostanie podświetlona. Naciśnij przycisk **Wybierz**.
3. Wpisz temat i naciśnij przycisk **Zapisz**.
4. Wpisz datę (DD/MM) i naciśnij przycisk **Zapisz**.
5. Wpisz godzinę (HH:MM) i naciśnij przycisk **Zapisz**. Jeśli ustawiono 12-godzinny format czasu, wybierz opcję **am** lub **pm**.
6. Naciśnij przycisk  lub , aby wybrać opcję **Ciche** lub **Budzik**, a następnie naciśnij przycisk **Wybierz**.
Po naciśnięciu przycisku **Budzik**:
Przewiń przyciskiem  lub , aby wybrać opcję **Jeden raz** lub **Co rok**, a następnie naciśnij przycisk **Wybierz**.
Po wybraniu opcji **Jeden raz** przewiń przyciskiem  lub , aby wybrać, czy przypomnienie ma zostać włączone **Punktualnie** lub **30 min przed**. Naciśnij przycisk **Wybierz**. Na wyświetlaczu pojawi się komunikat **Zapisano**.
Jeśli została wybrana opcja **Co rok**, dźwięk budzika zostanie odtworzony w momencie zdarzenia.
7. Naciśnij przycisk **Back**(Cofnij), aby powrócić do poprzedniego poziomu menu lub przycisk , aby powrócić do trybu gotowości.





Jeśli zostanie wybrane ciche przypomnienie, zdarzenie zostanie wyświetlone na ekranie, ale nie zostanie włączony budzik.

Gdy pamięć zdarzeń jest pełna, na wyświetlaczu pojawi się komunikat Pamięć pełna. Należy usunąć zdarzenie, zanim będzie można dodać nowe.









Wyłączanie dzwonka przypomnienia

1. Zostanie wyświetlone zdarzenie. Naciśnij przycisk **Zobacz**, aby wyłączyć budzik i wyświetlić szczegóły zdarzenia. Można też nacisnąć przycisk **Back**(Cofnij), aby wyłączyć budzik i powrócić do ekranu czuwania. Jeśli nie zostanie naciśnięty żaden przycisk, budzik wyłączy się po 1 minucie.

Wyświetlanie szczegółów przypomnień

1. Naciśnij przycisk **Menu**, przewiń przyciskiem  do opcji **Przypomnienie** i naciśnij przycisk **Wybierz**.
2. Zostaną wyświetlone zapisane zdarzenia. W razie potrzeby przewiń przyciskiem  dożądanego zdarzenia i naciśnij przycisk **Opcje**.
3. Przewiń przyciskiem  do opcji **Pokaż szczeg.** i naciśnij przycisk **Wybierz**. Wyświetlone zostaną opis, data i godzina przypomnienia.
4. Naciśnij przycisk **Back**(Cofnij) aby powrócić do poprzedniego poziomu menu lub przycisk , aby powrócić do trybu gotowości.



Edytowanie przypomnień

1. Naciśnij przycisk **Menu**, przewiń przyciskiem  do opcji **Przypomnienie** i naciśnij przycisk **Wybierz**.
2. Zostaną wyświetlone zapisane zdarzenia. W razie potrzeby przewiń przyciskiem  dożądanego zdarzenia i naciśnij przycisk **Opcje**.
3. Przewiń przyciskiem  do opcji **Edytuj zdarzenie** i naciśnij przycisk **Wybierz**.
4. Edytuj temat i naciśnij przycisk **Zapisz**.
5. Edytuj datę i godzinę i naciśnij przycisk **Zapisz**.
6. Naciśnij przycisk  lub , aby wybrać opcję **Ciche** lub **Budzik**, a następnie naciśnij przycisk **Wybierz**.
Po naciśnięciu przycisku **Budzik**:
Przewijaj przyciskiem  lub , aby wybrać opcję **Jeden raz** lub **Co rok**, a następnie naciśnij przycisk **Wybierz**.
Po wybraniu opcji **Jeden raz** przewijaj przyciskiem  lub , aby wybrać, czy przypomnienie ma zostać włączone **Punktualnie** lub **30 min przed**. Naciśnij przycisk **Wybierz**. Na wyświetlaczu pojawi się komunikat **Zapisano**.





Jeśli została wybrana opcja **Co rok**, dźwięk budzika zostanie odtworzony w momencie zdarzenia.

7. Naciśnij przycisk **Back**(Cofnij), aby powrócić do poprzedniego poziomu menu lub przycisk , aby powrócić do trybu gotowości.



Wysyłanie przypomnienia jako wiadomości SMS

1. Naciśnij przycisk **Menu**, przewiń przyciskiem  do opcji **Przypomnienie** i naciśnij przycisk **Wybierz**.
2. Zostaną wyświetlone zapisane zdarzenia. Przewiń przyciskiem  dożądanego zdarzenia i naciśnij przycisk **Opcje**.
3. Przewiń przyciskiem  do opcji **Wyślij jako SMS** i naciśnij przycisk **Wybierz**.
4. Zostanie wyświetlone zdarzenie. Naciśnij przycisk **Opcje**, aby wybrać opcję **Wyślij** i wpisz numer docelowy.

Usuwanie przypomnienia

1. Naciśnij przycisk **Menu**, przewiń przyciskiem  do opcji **Przypomnienie** i naciśnij przycisk **Wybierz**.
2. Zostaną wyświetlone zapisane zdarzenia. Przewiń przyciskiem  dożądanego zdarzenia i naciśnij przycisk **Opcje**.
3. Przewiń przyciskiem  do opcji **Usuń zdarzenie** i naciśnij przycisk **Wybierz**.
4. Naciśnij przycisk **Tak** w celu zatwierdzenia lub **Nie**, aby anulować.
5. Naciśnij przycisk **Back**(Cofnij), aby powrócić do poprzedniego poziomu menu lub przycisk , aby powrócić do trybu gotowości.

Usuwanie wszystkich przypomnień

1. Naciśnij przycisk **Menu**, przewiń przyciskiem  do opcji **Przypomnienie** i naciśnij przycisk **Wybierz**.
2. Zostaną wyświetlone zapisane zdarzenia. Naciśnij przycisk **Opcje**.
3. Przewiń przyciskiem  do opcji **Usuń wszystkie** i naciśnij przycisk **Wybierz**.
4. Naciśnij przycisk **Tak** w celu zatwierdzenia lub **Nie**, aby anulować.
5. Naciśnij przycisk **Back**(Cofnij), aby powrócić do poprzedniego poziomu menu lub przycisk , aby powrócić do trybu gotowości.

8. Listy połączeń

WAŻNE

Aby korzystać z usługi identyfikacji rozmówcy, należy wykupić odpowiednią usługę u operatora sieci telefonicznej. Może być konieczne uiszczenie opłaty kwartalnej.

Aby mieć pewność, że zostanie wyświetlona nazwa rozmówcy, należy zapisać w książce telefonicznej pełny numer telefonu, włącznie z kodem wybierania.

Jeśli numer rozmówcy jest zapisany w książce telefonicznej, wyświetlana jest też przypisana mu nazwa.

Jeśli numer jest niedostępny, wyświetlony jest komunikat **Niedostępny**.

Jeśli połączenie pochodzi z numeru międzynarodowego, wyświetlony jest komunikat **Międzynarodowy**.

Jeśli połączenie pochodzi od operatora, wyświetlony jest komunikat **Operator**.

Jeśli połączenie pochodzi z automatu telefonicznego, wyświetlony jest komunikat **Automat tel.**

Jeśli połączenie to żądanie oddzwonienia, wyświetlony jest komunikat **Oddzwanianie**.

Identyfikacja rozmówcy

Jeśli została wykupiona usługa identyfikacji rozmówcy, na wyświetlaczu telefonu przed odebraniem rozmowy pokaże się numer telefonu (przy założeniu, że nie jest on zastrzeżony).

Jeśli nazwa rozmówcy i jego numer są zapisane w książce telefonicznej i zostanie znaleziony odpowiednik nazwy/numeru, na wyświetlaczu zamiast numeru pojawi się nazwa rozmówcy.

Listy połączeń



Każdy telefon może przechowywać szczegóły dotyczące maksymalnie 30 odebranych lub nieodebranych lub 20 wykonanych połączeń.

Szczegóły dotyczące rozmówcy są przechowywane w liście połączeń bez względu na to, czy połączenie odebrano czy też nie. Gdy lista jest pełna i zostanie odebrane nowe połączenie, najstarszy wpis na liście jest automatycznie zastępowany.







Powiadomienie o nowych połączeniach

Gdy są nowe nieodebrane połączenia, na wyświetlaczu pojawi się komunikat **Masz X nieodebr. połąc.** Jeśli naciśniesz przycisk **Back(Cofnij)**, zostanie wyświetlony ekran trybu czuwania oraz ikona .







Wyświetlanie nowych nieodebranych połączeń

1. Gdy zobaczysz powiadomienie o nowych połączeniach, naciśnij przycisk **Zobacz**. Listę Nieodebrane można przewijać przyciskiem  lub .
2. Naciśnij przycisk **Opcje**. Opcja **Pokaż szczeg.** zostanie podświetlona. Naciśnij przycisk **Wybierz**, aby zobaczyć numer, datę i godzinę połączenia.
3. Naciśnij przycisk **Back(Cofnij)**, aby powrócić do poprzedniego poziomu menu lub przycisk , aby powrócić do trybu gotowości.



Wyświetlanie listy połączeń i wybieranie z niej numeru

1. Naciśnij przycisk **Menu**, przewiń przyciskiem  do opcji **Listy pol.** i naciśnij przycisk **Wybierz**. Opcja **Nieodebrane** jest podświetlona. Przewiń przyciskiem  lub , aby wybrać opcję **Nieodebrane**, **Odebrane** lub **Wybrane**.
2. Naciśnij przycisk **Wybierz**. Listę można przewijać przyciskiem  lub .
3. Naciśnij przycisk **Opcje**. Opcja **Pokaż szczeg.** zostanie podświetlona.
4. Naciśnij przycisk **Wybierz**, aby zobaczyć numer rozmówcy, datę i godzinę połączenia.
5. Naciśnij przycisk **Wybierz**, aby wybrać numer.
6. Naciśnij przycisk **Back(Cofnij)**, aby powrócić do poprzedniego poziomu menu lub przycisk , aby powrócić do trybu gotowości.

Kopiowanie numeru z listy połączeń do książki telefonicznej







1. Naciśnij przycisk Menu, przewiń przyciskiem  do opcji Listy pol., a następnie naciśnij przycisk Wybierz. Opcja Nieodebrane jest podświetlona.
W razie potrzeby przewijaj przyciskiem  lub  do opcji Odebrane lub Wybrane, a następnie naciśnij przycisk Wybierz.
2. Przewijaj przyciskiem  lub  aż do znalezieniażądanego wpisu i naciśnij przycisk Opcje.
3. Przewiń przyciskiem  do opcji Zapisz numer. Naciśnij przycisk Wybierz.
4. Wpisz nazwę i naciśnij przycisk OK. Numer zostanie wyświetlony. Naciśnij przycisk Zapisz.

Jeśli chcesz edytować numer, naciśnij przycisk Skasuj, aby skasować niepotrzebne cyfry; wpisz nowe za pomocą klawiatury.

5. Przewijaj przyciskiem  lub  aż do znalezieniażądanego dzwonka i naciśnij przycisk Wybierz.
6. Naciśnij przycisk Back(Cofnij), aby powrócić do poprzedniego poziomu menu lub przycisk , aby powrócić do trybu gotowości.

Patrz „Wpisywanie nazw” i „Wskaźniki dotyczące wpisywania” na stronie 16.







Wysyłanie wiadomości SMS pod numer z listy połączeń

1. Naciśnij przycisk Menu, przewiń przyciskiem  do opcji Listy pol., a następnie naciśnij przycisk Wybierz. Opcja Nieodebrane jest podświetlona.
W razie potrzeby przewijaj przyciskiem  lub  do opcji Odebrane lub Wybrane, a następnie naciśnij przycisk Wybierz.
2. Przewijaj przyciskiem  lub  aż do znalezieniażądanego wpisu i naciśnij przycisk Opcje.
3. Przewiń przyciskiem  do opcji Wyślij SMS. Naciśnij przycisk Wybierz.
4. Wpisz wiadomość i naciśnij przycisk Opcje.
5. Opcja Wyślij zostanie podświetlona. Następnie naciśnij przycisk Wybierz. (Można zapisać, wstawić symbol, emotikon lub szablon.)
6. Numer zostaje wstawiony wstępnie na ekranie Wyślij do. Naciśnij przycisk Wyślij, aby wysłać wiadomość.

7. Naciśnij przycisk Back(Cofnij), aby powrócić do poprzedniego poziomu menu lub przycisk , aby powrócić do trybu gotowości.







Patrz stronie 36 w celu uzyskania informacji na temat wiadomości SMS.

Kasowanie wpisów

1. Naciśnij przycisk Menu, przewiń przyciskiem  do opcji Listy pol., a następnie naciśnij przycisk Wybierz. Opcja Nieodebrane jest podświetlona.
W razie potrzeby przewijaj przyciskiem  lub  do opcji Odebrane lub Wybrane, a następnie naciśnij przycisk Wybierz.
2. Przewijaj przyciskiem  lub  aż do znalezieniażądanego wpisu i naciśnij przycisk Opcje.
3. Przewiń przyciskiem  do opcji Usuń połączenie. Naciśnij przycisk Wybierz.
4. Naciśnij przycisk Back(Cofnij), aby powrócić do poprzedniego poziomu menu lub przycisk , aby powrócić do trybu gotowości.





Usuwanie wszystkich wpisów

Można usunąć wszystkie wpisy w poszczególnych listach połączeń lub wszystkie wpisy z wszystkich list.

1. Naciśnij przycisk Menu, przewiń przyciskiem  do opcji Listy pol., a następnie naciśnij przycisk Wybierz. Opcja Nieodebrane jest podświetlona.
W razie potrzeby przewiń przyciskiem  lub  do opcji Usuń połączenia, a następnie naciśnij przycisk Wybierz.
2. Przewiń przyciskiem  lub  , aby podświetlić opcję Nieodebrane, Odebrane, Wybrane lub Wszystkie. Naciśnij przycisk Wybierz.
3. Naciśnij przycisk Tak w celu zatwierdzenia lub Nie, aby anulować.
4. Naciśnij przycisk Back(Cofnij), aby powrócić do poprzedniego poziomu menu lub przycisk , aby powrócić do trybu gotowości.

9. Poł. oczekujące

Należy wykupić usługę identyfikacji rozmówcy u operatora sieci, aby móc korzystać z funkcji połączenia oczekującego. Może być konieczne uiszczenie opłaty kwartalnej.

1. W trakcie połączenia słychać cichy dźwięk w słuchawce, a wyświetlacz pokazuje numer rozmówcy lub jego nazwę, jeśli numer odpowiada wpisowi w książce telefonicznej. Jeśli obie informacje nie są dostępne, wyświetlacz pokaże komunikat *Poł. oczekujące*.
2. Naciśnij przycisk , aby zawiesić bieżące połączenie i rozmawiać z nowym rozmówcą.
3. Naciśnij ponownie przycisk , aby przełączać się pomiędzy oboma rozmówcami (w niektórych krajach wymagane jest naciśnięcie kombinacji R + 2).
4. Naciśnij przycisk , aby zakończyć bieżące połączenie lub przycisk , aby zakończyć oba.

10. Poczta głosowa

Jeśli została wykupiona usługa poczty głosowej u operatora sieci, telefon D1111 poinformuje o otrzymaniu nowej wiadomości w poczcie głosowej.



Jeśli masz nową wiadomość poczty głosowej, wyświetlany jest komunikat *Masz nową wiad. głosową*.

- Naciśnij przycisk *Słuchaj*, aby wybrać numer poczty głosowej, który jest zaprogramowany w telefonie. Jeśli numer poczty głosowej jest inny niż numer zapisany w telefonie, można ręcznie wybrać żądany numer poczty głosowej.
- Można też naciśnąć przycisk *Back(Cofnij)*, aby odsłuchać pocztę głosową w późniejszym czasie. Zostanie wyświetlona ikona przypomnienia .

11. Monitor Pokojowy

Telefonu D1111 można używać do monitorowania dźwięków w innym pomieszczeniu. Jeżeli dźwięk osiągnie pewien poziom, telefon automatycznie wybierze ustawiony numer zewnętrzny bądź połączy się z inną słuchawką z zestawu. Jeżeli Monitor Pokojowy jest *Wł.*, na słuchawce wyświetla się komunikat *Monitor pom. Wł.*, a mikrofon będzie monitorować poziomy dźwięków w pomieszczeniu. Zarówno głośnik, jak i odbiornik jest *Wyl.*, natomiast w przypadku przychodzącego połączenia słuchawka nie będzie dzwonić.



W celu włączenia Monitor Pokojowy

1. Naciśnij *Menu*, przewiń przyciskiem  do opcji *Dodatkowy*, a następnie wybierz opcję *Wybierz. Monitor pom. jest podświetlony*. Naciśnij *Wybierz*. Zostanie podświetlony *Tryb*.
2. Wybierz pozycję *Wybierz*, przewiń przyciskiem  do opcji *Wł.* i naciśnij *Wybierz*.
Ustaw na *wł.* będzie wyświetlone przez 2 sekundy. Telefon powróci do ekranu bezczynnego i wyświetli *Monitor pom. Wł.*
W celu wyłączenia *Monitor pom.* naciśnij *Wyl.*



W celu zmiany poziomu monitora

Poziom monitora można ustawić jako *Wysoki* lub *Niski*, domyślnym ustawieniem jest *Niski*.

W celu zwiększenia czułości monitora pokojowy:

1. Naciśnij *Menu*, przewiń przyciskiem  do opcji *Poziom*, naciśnij *Wybierz* i przewiń przyciskiem  lub  do ustawienia *Wysoki* lub *Niski*.



W celu ustawienia numeru zewnętrznego

1. Naciśnij *Menu*, przewiń przyciskiem  do opcji *Zadzwoń do* i naciśnij *Wybierz*.
2. Przewi przyciskiem  lub  do ustawienia *Zewnętrzny* lub *Wewnętrzny*.

Zewnętrzny

1. Naciśnij Wybierz w celu wyświetlenia pola do Wpisz numer.
2. Wprowadź numer i naciśnij Zapisz. Zostanie wyświetlony komunikat Zapisano. Kiedy Monitor pom. jest włączony, a dźwięk osiągnie pewien poziom, wprowadzony numer zewnętrzny zostanie wybrany automatycznie.

Wewnętrzny

1. Naciśnij Wybierz w celu wyświetlenia listy zarejestrowanych słuchawek, na przykład Telefon 2.
2. Przewi przyciskiem  lub  do słuchawki, do której zadzwoni Monitor pom., jeżeli dźwięk osiągnie określony poziom.
3. Naciśnij Wybierz, a zostanie wyświetlony komunikat Ustawiono telefon 2.

UWAGA

Jeżeli zarejestrowana jest tylko jedna słuchawka, na wyświetlaczu pojawi się komunikat Niedostępne, a system powróci do poprzedniego ekranu.

Przed wyświetleniem należy zarejestrować dodatkowe słuchawki w celu wykonywania połączeń wewnętrznych.

UWAGA

Jeżeli monitor pokojowy został aktywowany do nawiązania połączenia ze słuchawką lub numerem, a w słuchawce wcześniej nawiązano inne połączenie, emitowane zostaną 3 sygnały dźwiękowe. Natomiast jeżeli monitor pokojowy jest stale aktywowany, ten sygnał dźwiękowy będzie emitowany co 5 sekund.

OSTRZEŻENIE!

Ten produkt nie jest przeznaczony do użytku jako urządzenie zabezpieczające dziecko ani jako zastępstwo w opiece na dzieckiem!

12. Automatyczna sekretarka

Telefon D1111 umożliwia cyfrowy zapis maksymalnie 12 minut wiadomości (około 59 wiadomości). Pojedyncza wiadomość może trwać maksymalnie 3 minuty. Poza nagrywaniem wiadomości przychodzących, można także nagrywać notatki dla innych użytkowników.

Automatyczną sekretarkę można obsługiwać:

- z bazy,
- z telefonu,
- zdalnie, za pomocą dowolnego telefonu Touchtone™ (patrz stronie 34).

Należy ustawić datę i godzinę (jeśli nie zostało to jeszcze zrobione), aby dowiedzieć się, o której nadeszły kolejne wiadomości (patrz stronie 24).

Klawisze sterujące na bazie



Naciśnij go, aby włączyć lub wyłączyć automatyczną sekretarkę.

Naciśnij go i przytrzymaj, aby włączyć tryb wyboru zapowiedzi (OGM).



Naciśnij go, aby odtworzyć wszystkie zapisane wiadomości. Naciśnij go, aby wstrzymać odtwarzanie lub go wznowić.



Naciśnij go, aby zatrzymać odtwarzanie.



Przeskocz do następnej wiadomości podczas odtwarzania wiadomości.

Wybór trybu bez nagrywania (samej zapowiedzi) w trybie wyboru zapowiedzi.



Ponownie odtwórz bieżącą wiadomość.

Naciśnij go dwukrotnie, aby przeskoczyć w tył do poprzedniej wiadomości.

Wybór trybu odpowiedzi i nagrywania w trybie wyboru zapowiedzi.



Usuń bieżącą wiadomość podczas odtwarzania wiadomości. Naciśnij go, aby usunąć własną zapowiedź podczas jej odtwarzania. Upřednio nagrana zapowiedź zostanie wybrana i odtworzona.







Zwiększ poziom głośności głośnika podczas odtwarzania wiadomości.



Zmniejsz poziom głośności głośnika.

Więcej informacji na temat zapowiedzi można znaleźć na stronie 31.

Włączanie i wyłączenie automatycznej sekretarki

1. Naciśnij przycisk Menu, przewiń przyciskiem  do opcji Sekretarka i naciśnij przycisk Wybierz.
2. Przewiń przyciskiem  do opcji Sekret. w/lwy i naciśnij przycisk Wybierz.
3. Przewijaj przyciskiem  lub , aby podświetlić opcję Włączony lub Wyłącz, a następnie naciśnij przycisk Wybierz. Po włączeniu wyświetlacz telefonu wskaże ikonę  w trybie czuwania.







Można to także zrobić na bazie, naciskając na niej klawisz .

Odpowiedź po

Ustawienie Odpowiedź po określa liczbę dzwonek, które odtworzy telefon D1111, zanim odbierze połączenie i rozpocznie odtwarzanie zapowiedzi.

Można zmienić to ustawienie i wybrać od 2 do 9 dzwonek lub opcję Tryb oszczędny.

Ustawieniem domyślnym jest 6 dzwonek.







1. Naciśnij przycisk Menu, przewiń przyciskiem  do opcji Sekretarka i naciśnij przycisk Wybierz.
2. Przewiń przyciskiem  do opcji Ust. sekretarki i naciśnij przycisk Wybierz.
3. Przewiń przyciskiem  lub , aby podświetlić opcję Odpowiedź po i naciśnij przycisk Wybierz.
4. Przewijaj przyciskiem  lub , aż do znalezieniażądanego ustawienia i naciśnij przycisk Wybierz.

5. Naciśnij przycisk Back(Cofnij), aby powrócić do poprzedniego poziomu menu.

Więcej informacji na temat opcji Tryb oszczędny można znaleźć na „Zdalne włączanie automatycznej sekretarki” na stronie 35.



Włączanie i wyłączenie sygnalizacji wiadomości

Gdy są dostępne nowe wiadomości i włączona jest dźwiękowa sygnalizacja wiadomości, odtwarzany jest sygnał dźwiękowy jeden raz na telefonie oraz co 10 sekund na bazie. Ustawieniem domyślnym jest Wyłącz.

1. Naciśnij przycisk Menu, przewiń przyciskiem  do opcji Sekretarka i naciśnij przycisk Wybierz.
2. Przewiń przyciskiem  do opcji Ust. sekretarki i naciśnij przycisk Wybierz.
3. Przewiń przyciskiem  lub  do opcji Sygnaliz. wiad. i naciśnij przycisk Wybierz.
4. Przewijaj przyciskiem  lub , aby podświetlić opcję Włączony lub Wyłącz, a następnie naciśnij przycisk Wybierz.
5. Naciśnij przycisk Back(Cofnij), aby powrócić do poprzedniego menu lub przycisk , aby powrócić do trybu czuwania.

Powiadomienie na ekranie

Gdy są dostępne nowe wiadomości, na wyświetlaczu pojawi się komunikat Masz X nowych wiadomości. Jeśli naciśniesz przycisk Back(Cofnij), zostanie wyświetlony ekran trybu czuwania oraz ikona .

1. Naciśnij przycisk Odtwórz, a następnie przewiń przyciskiem  lub  do wiadomości, którą chcesz odtworzyć. Naciśnij przycisk Odtwórz, aby odtworzyć podświetloną wiadomość.

Zapowiedzi

Zapowiedź to wiadomość, która jest odtwarzana rozmówcy, gdy automatyczna sekretarka odbierze jego połączenie. Dostępne są do wybrania 2 już nagrane zapowiedzi. Można też nagrać własną zapowiedź.

Nagrywanie własnej zapowiedzi

W telefonie D1111 dostępne są dwie nagrane już zapowiedzi - Odpowiedź i nagraj oraz Tylko odpowiedź - ale można nagrać własną zapowiedź.

ODPOWIEDZ I NAGRAJ

Nagrana zapowiedź Odpow. i nagraj brzmi „Halo, Twoje połączenie nie może być w tej chwili odebrane. Zostaw wiadomość po usłyszaniu sygnału”.

Zapowiedź Odpow. i nagraj może trwać maksymalnie 3 minuty i zastąpi nagraną już zapowiedź.

TYLKO ODPOWIEDZ





Nagrana zapowiedź Tylko odpowiedź brzmi „Halo, Twoje połączenie nie może być w tej chwili odebrane. Nie można też nagrać wiadomości. Zadzwoń później.”.

Podczas nagrywania zapowiedzi Tylko odpowiedź należy pamiętać o poinformowaniu rozmówcy, że nie może zostawić wiadomości.

Zapowiedź Tylko odpowiedź może trwać maksymalnie 3 minuty (maksymalna długość nagrywania) i zastąpi nagraną już zapowiedź.

Należy jednak maksymalnie skrócić zapowiedź, aby mieć więcej miejsca na nagrywanie notatek lub wiadomości przychodzących w trybie Odpow. i nagraj.



Aby nagrać zapowiedź:

1. Naciśnij przycisk Menu, przewiń przyciskiem  do opcji Sekretarka i naciśnij przycisk Wybierz.
2. Przewiń przyciskiem  do opcji Zapowiedź i naciśnij przycisk Wybierz.
3. Opcja Nagraj jest podświetlona. Naciśnij przycisk Wybierz.
4. Przewijaj przyciskiem  lub  do opcji Odpow. i nagraj lub Tylko odpowiedź, a następnie naciśnij przycisk Wybierz.
5. Wyświetlacz pokaże komunikat Mów po sygnale.
6. Po usłyszaniu sygnału wypowiedz wyraźnie zapowiedź do telefonu, a następnie naciśnij przycisk Zapisz lub , aby zakończyć nagrywanie.

7. Zapowiedź zostanie odtworzona. Jeśli chcesz ją usunąć, naciśnij przycisk Usuń podczas odtwarzania. Jeśli naciśniesz przycisk Zapisz lub poczekasz na odtworzenie zapowiedzi, zostanie ona zapisana.

Język wskazówek głosowych lub zapowiedzi







Jeśli zostanie wybrany jeden z następujących języków, dostępne będą tylko zapowiedzi: Türkçe, Cesky, Magyar, Slovensky, Hrvatski, Ελληνικά, Polski i Romana. Innymi słowy, nie będą dostępne wskazówki głosowe, jeśli zostanie wybrany jeden z tych języków.

1. Naciśnij przycisk Menu. Na wyświetlaczu pojawi się komunikat Sekretarka i naciśnij przycisk Wybierz.
2. Przewiń przyciskiem  do opcji Ust. sekretarki i naciśnij przycisk Wybierz.
3. Wyświetli się Jęz. zapowiedzi. Naciśnij przycisk Wybierz.
4. Przewijaj przyciskiem  lub  dożądanego języka, a następnie naciśnij przycisk Wybierz w celu potwierdzenia.

Sprawdzanie lub usuwanie własnej zapowiedzi







Usunięcie własnej zapowiedzi powoduje automatyczne przywrócenie nagranej zapowiedzi.

Nie można usunąć nagranej zapowiedzi.

1. Naciśnij przycisk Menu, przewiń przyciskiem  do opcji Sekretarka i naciśnij przycisk Wybierz.
2. Przewiń przyciskiem  do opcji Zapowiedź i naciśnij przycisk Wybierz.
3. Przewiń przyciskiem  do opcji Odtwórz i naciśnij przycisk Wybierz.
4. Przewijaj przyciskiem  lub  do opcji Odpow. i nagraj lub Tylko odpowiedź, a następnie naciśnij przycisk Wybierz.
5. Przewiń przyciskiem  do opcji Zapow. własna i naciśnij przycisk Wybierz.
6. Wiadomość zostanie odtworzona. Naciśnij przycisk OK, aby odtworzyć wiadomość lub naciśnij przycisk Usuń, aby usunąć własną zapowiedź.
7. Naciśnij przycisk Back(Cofnij), aby powrócić do poprzedniego poziomu menu.



Wybór trybu zapowiedzi

Można wybrać, która zapowiedź będzie odtwarzana rozmówcom.

1. Naciśnij przycisk **Menu**, przewiń przyciskiem  do opcji **Sekretarka** i naciśnij przycisk **Wybierz**.
2. Przewiń przyciskiem  do opcji **Ust. sekretarki** i naciśnij przycisk **Wybierz**.
3. Opcja **Tryb sekretarki** jest podświetlona. Naciśnij przycisk **Wybierz**.
4. Przewijaj przyciskiem  lub  do opcji **Odpow. i nagraj** lub **Tylko odpowiedz**, a następnie naciśnij przycisk **Wybierz**.
5. Jeśli jest zapisana własna zapowiedź, naciśnij przycisk  lub , aby wybrać opcję **Zap. standardowa** lub **Zapow. własna**, a następnie naciśnij przycisk **Wybierz**. Wybór zostanie potwierdzony. Jeśli nie ma zapisanej zapowiedzi własnej, zostanie wybrana zapowiedź standardowa.
6. Naciśnij przycisk **Back**(Cofnij), aby powrócić do poprzedniego poziomu menu.

Nagrywanie notatki



Notatki można nagrywać tylko za pomocą telefonu.

1. Naciśnij przycisk **Menu**, przewiń przyciskiem  do opcji **Sekretarka** i naciśnij przycisk **Wybierz**.
2. Przewiń przyciskiem  do opcji **Nagraj notatkę** i naciśnij przycisk **Wybierz**.
3. Wyświetlacz pokaże komunikat **Mów po sygnale**.
4. Po usłyszeniu sygnału wypowiedź wyraźnie notatkę do telefonu, a następnie naciśnij przycisk **Zapisz** lub , aby zakończyć nagrywanie.
5. Notatka zostanie odtworzona. Jeśli chcesz ją usunąć, naciśnij przycisk **Usuń** podczas odtwarzania. Jeśli naciśniesz przycisk **Zapisz** lub poczekasz na odtworzenie wiadomości, zostanie ona zapisana.
6. Naciśnij przycisk **Back**(Cofnij), aby powrócić do poprzedniego poziomu menu.

Podsluchiwanie połączeń

Gdy automatyczna sekretarka jest włączona i nagrywa wiadomość, można włączyć głośnik i podsłuchać rozmówcę, który zostawia wiadomość. Można zidentyfikować rozmówcę i podjąć decyzję o odebraniu połączenia od niego.





1. Gdy dzwoni telefon D1111 odczekaj, aż automatyczna sekretarka odbierze połączenie. Gdy rozmówca zacznie nagrywać wiadomość, na wyświetlaczu pojawi się komunikat **Nagrywanie**. Naciśnij przycisk **Ekran**, aby usłyszeć rozmówcę.
2. Aby przerwać i rozpocząć bezpośrednią rozmowę z rozmówcą, naciśnij przycisk . Gdy rozmówca odłoży słuchawkę i wyświetlacz pokaże komunikat **Masz nową wiadomość**, naciśnij przycisk **Odtwórz**, aby odtworzyć nowe wiadomości.
3. Naciśnij przycisk **Back**(Cofnij), aby powrócić do poprzedniego poziomu menu.

Podczas podsłuchiwania wiadomości głośność można regulować przyciskiem  lub .

Odtwarzanie wiadomości

Odtworzeniu każdej wiadomości towarzyszy określenie daty i jej godziny. Wyświetlany jest numer rozmówcy (jeśli jest zapisany w książce telefonicznej).

Podczas odtwarzania wiadomości na telefonie wyświetlany jest komunikat **Notatka**.

1. Naciśnij przycisk **Menu** i przewiń przyciskiem  do opcji **Sekretarka**. Naciśnij przycisk **Wybierz**.
2. Opcja **Odtwórz** zostanie podświetlona. Naciśnij przycisk **Wybierz**, aby wybrać wiadomości do odtworzenia lub przewiń przyciskiem  do opcji **Odtw. wszystkie** i naciśnij przycisk **Wybierz**, aby odtworzyć wszystkie wiadomości.
3. Naciśnij przycisk , aby przełączyć rozmowę pomiędzy słuchawką telefonu a jego głośnikiem. Podczas odtwarzania naciśnij przycisk **Opcje**, a następnie przewiń przyciskiem  lub  do opcji **Pauza**, **Powtórz**, **Pomiń (nast.)**, **Pomiń (poprz.)** lub **Usuń**.
4. Naciśnij przycisk **Wybierz**, aby wybrać podświetloną opcję. Po zakończeniu odtwarzania naciśnij przycisk **Back**(Cofnij), aby powrócić do poprzedniego poziomu menu.

SKRÓTY KLAWIATUROWE



Podczas odtwarzania:

- 1 Aby wykonać pauzę.
- 2 Aby wznowić.
- 3 Aby powtórzyć wiadomość.
- 4 Aby odtworzyć poprzednią wiadomość.
- 5 Aby usunąć bieżącą wiadomość.
- 6 Aby odtworzyć następną wiadomość.

Usuwanie wszystkich starych wiadomości

Wiadomości w automatycznej sekretarce, które nie zostały usunięte, są automatycznie zapisywane.

Nie można usunąć nowych i nieodtworzonych wiadomości.

1. Naciśnij przycisk Menu, przewiń przyciskiem  do opcji Sekretarka i naciśnij przycisk Wybierz.
2. Przewiń przyciskiem  do opcji Usun wiadomości i naciśnij przycisk Wybierz.
3. Na wyświetlaczu pojawi się komunikat Usunąć stare wiadomości?. Naciśnij przycisk Tak w celu zatwierdzenia lub Nie, aby anulować.
4. Naciśnij przycisk Back(Cofnij), aby powrócić do poprzedniego poziomu menu.

PEŁNA PAMIĘĆ







Jeśli do zapelnienia pamięci pozostanie 10 sekund, w czasie gdy rozmówca pozostawia wiadomość, usłyszysz on komunikat „Zakończ wiadomość w ciągu 10 sekund”. Jeśli rozmówca kontynuuje nagrywanie, po zapelnieniu pamięci zostanie odtworzony komunikat „Dziękujemy za rozmowę” i automatyczna sekretarka rozłączy się.

Tryb odpowiedzi zostanie ustawiony na Tylko odpowiedź. Aby można było nagrywać nowe wiadomości na sekretarce D1111, należy usunąć stare.







Dostęp zdalny

Można obsługiwać automatyczną sekretarkę za pomocą dowolnego telefonu Touchtone™, dzwoniąc do urządzenia D1111 i wprowadzając 4-cyfrowy kod bezpieczeństwa. W zależności od wybranego języka automatycznej sekretarki, np. Türkçe, nie będą dostępne wskazówki głosowe.

Włączanie lub wyłączenie dostępu zdalnego

1. Naciśnij przycisk Menu, przewiń przyciskiem  do opcji Sekretarka i naciśnij przycisk Wybierz.
2. Przewiń przyciskiem  do opcji Ust. sekretarki i naciśnij przycisk Wybierz.
3. Przewiń przyciskiem  lub  do opcji Dostęp zdalny i naciśnij przycisk Wybierz.
4. Przewijaj przyciskiem  lub , aby podświetlić opcję Włączony lub Wyłącz, a następnie naciśnij przycisk Wybierz.
5. Naciśnij przycisk Back(Cofnij), aby powrócić do poprzedniego menu lub przycisk , aby powrócić do trybu czuwania.

Zmiana kodu PIN dostępu zdalnego

1. Naciśnij przycisk Menu, przewiń przyciskiem  do opcji Sekretarka i naciśnij przycisk Wybierz.
2. Przewiń przyciskiem  do opcji Ust. sekretarki i naciśnij przycisk Wybierz.
3. Przewiń przyciskiem  lub  do opcji Dostęp zdalny i naciśnij przycisk Wybierz.
4. Przewiń przyciskiem  lub , aby podświetlić opcję Ustaw zdalny PIN i naciśnij przycisk Wybierz.
5. Wprowadź stary 4-cyfrowy kod PIN i naciśnij przycisk Zapisz. (Ustawienie domyślne to 0000).
6. Wprowadź nowy 4-cyfrowy kod PIN i naciśnij przycisk Zapisz.
7. Wpisz ponownie nowy kod PIN i naciśnij przycisk Zapisz.
8. Naciśnij przycisk Back(Cofnij), aby powrócić do poprzedniego menu lub przycisk , aby powrócić do trybu czuwania.

Zalecane jest zapisanie nowego kodu PIN i przechowywanie go w bezpiecznym miejscu.

Jest to zupełnie inny kod PIN niż kod PIN systemu, który jest używany do zerowania ustawień urządzenia lub rejestrowania/wyrejestrowania telefonu.

Zdalne włączanie automatycznej sekretarki

Jeśli zapomniałeś włączyć automatyczną sekretarkę, możesz ją włączyć zdalnie z innego telefonu.

- Wybierz numer własnego telefonu i pozwól mu dzwonić.
Po 14 dzwonekach zostanie odtworzona zapowiedź.
- Naciśnij przycisk * i wpisz kod bezpieczeństwa.
(Ustawienie domyślne to 0000).
- Naciśnij przycisk . Automatyczna sekretarka zostanie włączona i rozpocznie odbieranie połączeń przychodzących.

Tryb oszczędny

Jeśli automatyczna sekretarka jest pracuje w trybie oszczędnym i łączysz się z nią zdalnie, odpowie ona po 2 dzwonekach, jeśli zostały nagrane nowe wiadomości lub po 6 dzwonekach, jeśli nie ma nowych wiadomości. Oznacza to, że możesz się rozłączyć po 3 dzwonekach wiedząc, że nie zostały nagrane nowe wiadomości, co pozwala zaoszczędzić czas i koszt połączenia.

Nie można używać tej funkcji, jeśli aktywne są pewne funkcje sieci telefonicznej, gdyż połączenie zostanie przechwycone przed 20 dzwonekami.

Obsługa automatycznej sekretarki z innego telefonu

- Wybierz własny numer telefonu. Gdy usłyszysz własną zapowiedź, naciśnij przycisk .
- Wprowadź swój 4-cyfrowy PIN. (Ustawienie domyślne to 0000).
- Użyj klawiatury do obsługi automatycznej sekretarki:

Kod DTMF	Operacje	
	z wskazówkami głosowymi	z zapowiedziami
*	Aby włączyć tryb dostępu zdalnego.	Aby włączyć tryb dostępu zdalnego.
1	Aby odtworzyć menu główne.	Brak działania.
2	Aby odtworzyć wszystkie wiadomości.	Aby odtworzyć wszystkie wiadomości.

3	Aby odtworzyć nowe wiadomości.	Aby odtworzyć nowe wiadomości.
4	Aby przeskoczyć w tył w trakcie wiadomości.	Aby przeskoczyć w tył w trakcie wiadomości.
5	Aby usunąć w trakcie wiadomości.	Aby usunąć w trakcie wiadomości.
6	Aby przeskoczyć w przód w trakcie wiadomości.	Aby przeskoczyć w przód w trakcie wiadomości.
7	Aby ustawić tryb odpowiedzi.	Brak działania.
8	Aby nagrać nową zapowiedź.	Brak działania.
9	Aby wyłączyć automatyczną sekretarkę.	Aby wyłączyć automatyczną sekretarkę.
0	Aby włączyć automatyczną sekretarkę.	Aby włączyć automatyczną sekretarkę.

Jeśli są dostępne nowe wiadomości, zostaną odtworzone po wprowadzeniu kodu PIN.

Jeśli zostanie wprowadzony nieprawidłowy kod PIN, zostanie odtworzony komunikat „Niepoprawny kod bezpieczeństwa lub dwa sygnały (sygnały błędu). Wpisz kod bezpieczeństwa”. Możesz powtórnie wprowadzić kod. Jeśli nadal jest on nieprawidłowy, zostanie odtworzona wskazówka głosowa lub dwa sygnały (sygnały błędu) i telefon D1111 rozłączy się.

13. Wiadomości SMS

Telefon D1111 umożliwia obsługę wiadomości SMS. Można wysyłać i odbierać wiadomości SMS od partnerskich sieci komórkowych oraz kompatybilnych sieci przewodowych w Polsce.

WAŻNE

Aby można było korzystać z usługi wiadomości SMS, należy wykupić usługę identyfikacji rozmówcy u operatora sieci telefonicznej i nie można zastrzec własnego numeru telefonu.

Może być konieczne uiszczenie opłaty kwartalnej. Prosimy o kontakt z operatorem sieci w celu uzyskania szczegółowych informacji.

Wykupienie usługi wiadomości SMS

W niektórych krajach wysłanie pierwszej wiadomości SMS z telefonu D1111 umożliwia automatyczne zarejestrowanie tej usługi.

Jeśli występują problemy z konfiguracją, prosimy o kontakt z operatorem sieci.

Wysyłanie wiadomości SMS

Jeśli podczas wpisywania tekstu zostanie odebrane połączenie, tekst zostanie wyświetlony ponownie po wybraniu opcji **Napisz wiadomość**.

1. Naciśnij przycisk **Menu**. Na wyświetlaczu pojawi się komunikat SMS i naciśnij przycisk **Wybierz**.
2. Opcja **Napisz wiadomość** zostanie podświetlona. Naciśnij przycisk **Wybierz**.
3. Użyj klawiatury do wpisania treści wiadomości.
4. Naciśnij przycisk **Opcje**.

Opcja **Wyślij** jest podświetlona.

- Naciśnij przycisk **Wybierz**, aby wysłać wiadomość. Wpisz numer telefonu lub naciśnij przycisk **Szukaj**, aby otworzyć książkę telefoniczną, a następnie przewiń dożądanego numeru i naciśnij przycisk **Wybierz**. Naciśnij przycisk **Wyślij**.

Można też przewinąć przyciskiem **▲** lub **▼**, aby wybrać opcję:

Zapisz

Naciśnij przycisk **Wybierz**, aby zapisać wiadomość w folderze **Kopie robocze**.

Wstaw symbol

Naciśnij przycisk **Wybierz**. Zostanie wyświetlona tabela symboli. Przewijaj przyciskami **▲** lub **▼**, aby podświetlić żądany symbol i naciśnij przycisk **Wsuń**.

Wstaw buźkę

Naciśnij przycisk **Wybierz**. Zostanie wyświetlona tabela buziek. Przewijaj przyciskami **▲** lub **▼**, aby podświetlić żądaną buźkę i naciśnij przycisk **Wsuń**.



Wstaw szablon

Naciśnij przycisk **Wybierz**. Zostanie wyświetlona lista szablonów. Przewijaj przyciskami **▲** lub **▼**, aby podświetlić żądany szablon i naciśnij przycisk **Wsuń**.

5. Podczas wysyłania wiadomości wyświetlacz pokaże komunikat **Wysyłanie wiadomości...**, a następnie **Wiadomość wysłana**.

WSKAZÓWKI DOTYCZĄCE WPISYWANIA

Naciśnij przycisk **Skasuj**, aby usunąć nieprawidłowe znaki.

Przewijaj przyciskami **▲** lub **▼**, aby przesuwać kursor w tekście, jeśli chcesz usuwać/wstawiać litery.

WIELKIE I MAŁE LITERY





Naciśnij przycisk **[#_]**, aby przełączać się pomiędzy małymi i wielkimi literami.

Maksymalna liczba znaków w wiadomości SMS to 140. Na wyświetlaczu pojawi się licznik, liczący od 140 w dół (o ile nie rozmiar wiadomości został ustawiony na 536 znaków).

Jeśli wysłanie wiadomości SMS nie powiedzie się, na wyświetlaczu pojawi się komunikat **Nie można wysłać wiadomości**.

Aby można było wysyłać i odbierać wiadomości SMS, nie można zastrzec własnego numeru.

Standardowe wpisywanie tekstu

Standardowe wpisywanie tekstu polega na naciskaniu każdego przycisku aż do wyświetlenia żądanej litery na ekranie. Na przykład, aby wpisać słowo „Hello”, naciśnij dwa razy przycisk , dwa razy przycisk , trzy razy przycisk , trzy razy przycisk  i trzy razy przycisk .

Odbieranie i odczytywanie wiadomości SMS

Telefon D1111 może przechowywać do 50 wiadomości SMS w skrzynkach nadawczej, odbiorczej i kopiach roboczych wszystkich telefonów.

Po odebraniu nowej wiadomości SMS wyświetlana jest ikona  i komunikat Masz X nowych wiadomości.

CZY MASZ PODŁĄCZONE DO TEJ SAMEJ LINII 2 BAZY, OBSŁUGUJĄCE WIADOMOŚCI SMS?

Jeśli są podłączone do tej samej linii 2 bazy, obsługujące wiadomości SMS, można spodziewać się problemów z odbiorem wiadomości SMS. W normalnych warunkach, do jednej linii można podłączyć jedną bazę (przewodową lub DECT) z obsługą wiadomości SMS.

Jeśli do jednej linii mają być podłączone dwie bazy i chcesz odbierać wiadomości SMS, musisz usunąć numer centrum SMS na jednej ze stacji. Aby uzyskać informacje, jak to zrobić w bazie D1111, patrz stronie 39.

Umożliwi to wysyłanie wiadomości SMS z obydwu baz i odbieranie wiadomości SMS na bazie z ustawionym aktywnym numerem centrum odbioru wiadomości.



Jeśli aktywny numer centrum odbioru wiadomości jest ustawiony na bazie DECT, wszystkie zarejestrowane w niej telefony mogą odbierać wiadomości SMS.

POWIADOMIENIE O PEŁNEJ PAMIĘCI

Jeśli skrzynki wiadomości SMS są pełne podczas próby napisania nowej wiadomości, na wyświetlaczu pojawi się komunikat Pamięć pełna Usun wiadomości. Należy usunąć wiadomości, zanim będzie można wpisać i wysłać nowe.







Odczytywanie nowej wiadomości



Odebrane wiadomości są zapisywane w skrzynce odbiorczej.

1. Skrzynka odbiorcza zostanie otwarta i zostanie wyświetlona lista wiadomości. Jeśli naciśniesz przycisk Back(Cofnij), wiadomość zostanie zapisana w skrzynce odbiorczej i będzie ją można odczytać w późniejszym czasie.
2. W skrzynce odbiorczej przewijaj listę wiadomości przyciskiem  (nowsze wiadomości) lub  (starsze wiadomości).
3. Podświetl żądaną wiadomość i naciśnij przycisk Czytaj lub naciśnij przycisk Back(Cofnij), aby powrócić do menu wiadomości SMS.
4. Naciśnij przycisk , aby powrócić do trybu czuwania.

Czytanie, przekazywanie, usuwanie, wyświetlanie i zapisywanie numerów wiadomości testowych w skrzynce odbiorczej

Jeśli zostanie wyświetlone powiadomienie o nowej wiadomości i naciśniesz przycisk Back(Cofnij), wiadomość zostanie zapisana w skrzynce odbiorczej i będzie ją można odczytać w późniejszym czasie.



1. Aby otworzyć skrzynkę odbiorczą, naciśnij przycisk Menu. Na wyświetlaczu pojawi się komunikat SMS. Naciśnij przycisk Wybierz.
2. Przewiń przyciskiem  do opcji Skrz. odbiorcza i naciśnij przycisk Wybierz.
Jeśli masz nowe wiadomości (wskazywane zieloną kropką), możesz przejść bezpośrednio do skrzynki odbiorczej, jeśli nie użyjesz przycisku  do przejścia do opcji Skrz. odbiorcza i naciśniesz przycisku Wybierz.
3. Przewijaj przyciskiem  lub  aż do znalezienia żądanego wiadomości i naciśnij przycisk Czytaj. Wiadomość można przewijać przyciskiem  lub .

4. Naciśnij przycisk **Opcje** i przewijaj przyciskiem  lub , aby wybrać opcję:

Odpowiedz Naciśnij przycisk **Wybierz**. Wpisz odpowiedź, a następnie naciśnij przycisk **Opcje** i wybierz opcję **Wyślij**.

Przeładz dalej Naciśnij przycisk **Wybierz**. Zostanie wyświetlona wiadomość. Naciśnij przycisk **Opcje**. Zostanie podświetlona opcja **Wyślij**. Naciśnij przycisk **Wybierz** i wpisz numer lub wyszukaj go, a następnie naciśnij przycisk **Wyślij**.

Szczegóły Można wyświetlić numer nadawcy wiadomości i zadzwonić do niego. Naciśnij przycisk **Wybierz**, aby wyświetlić numer nadawcy. Naciśnij przycisk **Wybierz**, aby zadzwonić pod ten numer.



Numer nadawcy Aby zadzwonić do nadawcy, naciśnij przycisk **Wybierz**. Wyświetlacz pokazuje komunikat **Wybierz**. Naciśnij przycisk **Wybierz**, aby zadzwonić do nadawcy LUB zapisać numer, przewiń przyciskiem  do opcji **Zapisz** i naciśnij przycisk **Wybierz**. Wpisz nazwę i naciśnij przycisk **OK**, w razie potrzeby zmodyfikuj numer, a następnie naciśnij przycisk **Zapisz**. Przewijaj przyciskiem  lub  aż do znalezieniażądanego dzwonka i naciśnij przycisk **Wybierz**. Numer zostanie zapisany w książce telefonicznej.

Usuń Naciśnij przycisk **Wybierz**. Naciśnij przycisk **Tak** w celu zatwierdzenia lub **Nie**, aby anulować.

Edytowanie lub wysyłanie wiadomości SMS ze skrzynki Kopie robocze







Wiadomości, zapisywane w celu dokończenia lub wysłania w późniejszym czasie, znajdują się w skrzynce Kopie robocze. W skrzynce Kopie robocze każdego użytkownika można zapisać tylko jedną wiadomość.

1. Aby otworzyć skrzynkę Kopie robocze, naciśnij przycisk **Menu**. Na wyświetlaczu pojawi się komunikat **SMS**. Naciśnij przycisk **Wybierz**.
2. Przewiń przyciskiem  do opcji **Kopie robocze** i naciśnij przycisk **Wybierz**.

3. Naciśnij przycisk **Edycja**, aby edytować treść wiadomości.
4. Naciśnij przycisk **Opcje** i przewiń przyciskiem  lub  do opcji **Wyślij**, **Zapisz**, **Wstaw symbol**, **Wstaw buźkę** i **Wstaw szablon**.
5. Podczas wysyłania wiadomości wyświetlacz pokaże komunikat **Wysyłanie wiadomości...**, a następnie **Wiadomość wysłana**.

Przekazywanie lub usuwanie wiadomości SMS w skrzynce nadawczej

Skrzynka nadawcza telefonu D1111 działa jak lista ponownego wybierania. Przechowuje kopie maksymalnie 5 wysłanych wiadomości. Kiedy skrzynka nadawcza jest pełna, nowa wiadomość zastąpi najstarszą na liście.

1. Aby otworzyć skrzynkę nadawczą, naciśnij przycisk **Menu**. Na wyświetlaczu pojawi się komunikat **SMS**. Naciśnij przycisk **Wybierz**. Przewiń przyciskiem  do opcji **Skrz. nadawcza** i naciśnij przycisk **Wybierz**.
2. Przewijaj przyciskiem  lub  aż do znalezieniażądanego wiadomości i naciśnij przycisk **Czytaj**. Wiadomość można przewijać przyciskiem  lub .
3. Naciśnij przycisk **Opcje** i przewijaj przyciskiem  lub , aby wybrać opcję:



Przeładz dalej Naciśnij przycisk **Wybierz**. Zostanie wyświetlona wiadomość. Naciśnij przycisk **Opcje**. Zostanie podświetlona opcja **Wyślij**. Naciśnij przycisk **Wybierz** i wpisz numer lub naciśnij przycisk **Szukaj**, aby przeszukać książkę telefoniczną. Po wpisaniu numeru naciśnij przycisk **Wyślij**.

Usuń Naciśnij przycisk **Wybierz**, a następnie naciśnij przycisk **Tak** w celu zatwierdzenia lub **Nie**, aby anulować.

4. Naciśnij przycisk , aby powrócić do trybu czuwania.

Edytowanie szablonów

Można przygotować szabloną z preferowaną wiadomością o długości maksymalnej 32 znaki. Można zapisać maksymalnie 3 szablony.



1. Naciśnij przycisk Menu. Na wyświetlaczu pojawi się komunikat SMS. Naciśnij przycisk Wybierz, przewiń przyciskiem  do opcji Szablony i naciśnij przycisk Wybierz.
2. Przewijaj przyciskiem  lub  aż do znalezieniażądanego szablonu i naciśnij przycisk Opcje.

Edycja Naciśnij przycisk Wybierz. Naciśnij przycisk Skasuj, aby usunąć znaki. Wpisz tekst szablonu i naciśnij przycisk Zapisz.

Usuń Naciśnij przycisk Wybierz. Naciśnij przycisk Tak w celu zatwierdzenia lub Nie, aby anulować.

3. Naciśnij przycisk , aby powrócić do trybu czuwania.
Jeśli usuniesz szablon bez zastępowania tekstu, zostanie on oznaczony jako Puste.

Usuwanie tekstu

1. Naciśnij przycisk Menu. Na wyświetlaczu pojawi się komunikat SMS. Naciśnij przycisk Wybierz, przewiń przyciskiem  do opcji Usunąć wiadomości i naciśnij przycisk Wybierz.
2. Przewijaj przyciskiem  lub  do opcji Skrz. odbiorcza, Kopie robocze, Skrz. nadawcza lub Wiadomości, a następnie naciśnij przycisk Wybierz.
3. Naciśnij przycisk Tak w celu zatwierdzenia lub Nie, aby anulować.
4. Naciśnij przycisk Back (Cofnij), aby powrócić do trybu czuwania.







Wybranie opcji Wiadomości spowoduje usunięcie wszystkich wiadomości zapisanych w skrzynce odbiorczej, nadawczej lub Kopie robocze.

Numery centrum SMS





Do wysyłania lub odbierania wiadomości SMS potrzebny jest numer centrum SMS operatora sieci. Jeśli zostaną przypadkowe usunięte numery centrum SMS przychodzących i wychodzących, trzeba je będzie wpisać ponownie, aby korzystać z usługi SMS. Można wpisać maksymalnie 4 numery centrum SMS - dwa przychodzące i dwa wychodzące.

Jeśli w telefonie D1111 zostanie zapisanych kilka numerów centrum SMS, trzeba będzie wybrać jedno z nich podczas wysyłania wiadomości SMS (patrz następny rozdział).

Dodawanie lub zmiana numerów centrum SMS



1. Naciśnij przycisk Menu. Na wyświetlaczu pojawi się komunikat SMS. Naciśnij przycisk Wybierz, przewiń przyciskiem  lub  do opcji Ustawienia SMS i naciśnij przycisk Wybierz.
2. Opcja Centra SMS jest podświetlona. Naciśnij przycisk Wybierz.
3. Przewijaj przyciskiem  lub  do opcji Centrum odb. lub Centra wysyłania, a następnie naciśnij przycisk Wybierz.
4. Przewijaj przyciskiem  lub  do opcji Centrum odb. 1, Centrum odb. 2, Centrum wysył. 1 lub Centrum wysył. 2, a następnie naciśnij przycisk Wybierz.
5. Wpisz numer centrum i naciśnij przycisk Zapisz.
6. Naciśnij przycisk Back (Cofnij), aby powrócić do poprzedniego poziomu menu. Aby powrócić do trybu czuwania, zamknij kłapkę lub naciśnij przycisk .



Ustaw centr.wys.

1. Naciśnij przycisk Menu. Na wyświetlaczu pojawi się komunikat SMS. Naciśnij przycisk Wybierz. Przewiń przyciskiem  lub  do opcji Ustawienia SMS i naciśnij przycisk Wybierz.
2. Opcja Centra SMS jest podświetlona. Naciśnij przycisk Wybierz.
3. Naciśnij ponownie przycisk Wybierz, aby wybrać opcję Ustaw centr.wys..
4. Przewijaj przyciskiem  lub  do opcji Centrum odb. 1, Centrum odb. 2, Centrum wysył. 1 lub Centrum wysył. 2, a następnie naciśnij przycisk Wybierz.
5. Naciśnij przycisk Back (Cofnij), aby powrócić do poprzedniego poziomu menu.

Sygnal powiadomienia o SMS





Po odebraniu wiadomości SMS zostanie odtworzony sygnal SMS. Można włączyć bądź wyłączyć ten dźwięk.

1. Naciśnij przycisk Menu. Na wyświetlaczu pojawi się komunikat SMS. Naciśnij przycisk Wybierz. Przewiń przyciskiem  do opcji Ustawienia SMS i naciśnij przycisk Wybierz.
2. Przewijaj przyciskiem  do opcji Sygnal SMS i naciśnij przycisk Wybierz.

3. Przewijaj przyciskiem  lub  do opcji **Włączony** lub **Wyłącz**, a następnie naciśnij przycisk **Wybierz**.
4. Naciśnij przycisk **Back**(Cofnij), aby powrócić do poprzedniego poziomu menu.

Ustawienie długości wiadomości

Standardowa wiadomość SMS ma 140 znaków. Można skonfigurować wiadomość tak, by miała długość 536 znaków; będzie ona wtedy wysyłana jako 4 łączone wiadomości, każda o długości 140 znaków.

1. Naciśnij przycisk **Menu**. Na wyświetlaczu pojawi się komunikat **SMS**. Naciśnij przycisk **Wybierz**. Przewiń przyciskiem  do opcji **Ustawienia SMS** i naciśnij przycisk **Wybierz**.
2. Przewiń przyciskiem  do opcji **Długość** i naciśnij przycisk **Wybierz**.
3. Przewijaj przyciskami  lub , aby podświetlić 140 lub 536 znaków i naciśnij przycisk **Wybierz**.
4. Naciśnij przycisk **Back**(Cofnij), aby powrócić do poprzedniego poziomu menu.

Obszary użytkownika

Telefon D1111 jest skonfigurowany tak, że wszystkie wiadomości SMS są dostępne dla każdego użytkownika. Wszystkie wiadomości są wysyłane i odbierane do wspólnej skrzynki.





Aby zachować prywatne wiadomości, można ustawić 4 chronione kodem PIN, osobiste obszary użytkownika. Każdy osobisty obszar użytkownika ma własną skrzynkę odbiorczą i nadawczą i jest dostępny tylko po wpisaniu poprawnego kodu PIN.

Można też posiadać adres podrzędny skrzynki wspólnej, w której będą przechowywane wiadomości publicznej.

Dodawanie skrzynki użytkownika



Jeśli zostaną skonfigurowane osobiste skrzynki użytkowników, należy powiadomić nadawców o numerze własnego obszaru. Nadawcy muszą podczas wysyłania wiadomości SMS umieścić numer danego obszaru użytkownika na końcu numeru telefonu. Jeśli nie dołączą numeru obszaru użytkownika, wiadomości zostaną zapisane w skrzynce

wspólnej i będą dostępne dla wszystkich użytkowników telefonu D1111. Numerem skrzynki może być dowolna cyfra z zakresu 0-9, ale nie może być ona taka sama, jak numer skrzynki innego użytkownika, skrzynki wspólnej lub skrzynki publicznej.













1. Naciśnij przycisk **Menu**. Na wyświetlaczu pojawi się komunikat **SMS**. Naciśnij przycisk **Wybierz**. Przewiń przyciskiem  do opcji **Ustawienia SMS** i naciśnij przycisk **Wybierz**.
2. Przewiń przyciskiem  do opcji **Użytkownicy** i naciśnij przycisk **Wybierz**.
3. Opcja **Użytkownik 1** zostanie podświetlona. Przewijaj listę przyciskiem  lub , aby wybrać innego użytkownika.
4. Naciśnij przycisk **Opcje**. Opcja **Edycja** zostanie podświetlona. Naciśnij przycisk **Wybierz**.
5. Wpisz nazwę użytkownika (maksymalnie 8 znaków) i naciśnij przycisk **Zapisz**.
6. Użyj wyświetlonego, jednocyfrowego numeru skrzynki lub wpisz własny numer i naciśnij przycisk **Zapisz**.
7. Wprowadź 4-cyfrowy kod PIN skrzynki i naciśnij przycisk **Zapisz**.
8. Wpisz ponownie hasło i naciśnij przycisk **Zapisz**.
9. Naciśnij przycisk **Back**(Cofnij), aby powrócić do poprzedniego poziomu menu.

Otwieranie i czytanie wiadomości ze skrzynki









Gdy zostaną skonfigurowane skrzynki, zostaną one wyświetlone po otwarciu menu **SMS**. Skrzynkę użytkownika ogólnego można otworzyć bez hasła, ale każdy obszar użytkownika wymaga podania 4-cyfrowego kodu PIN.

1. Wyświetlacz pokaże komunikat **Masz X nowych wiadomości**.
2. Naciśnij przycisk **Czytaj**. Skrzynki zostaną otwarte. Skrzynki z nowymi wiadomościami są wskazywane zielonymi kropkami.
3. Przewiń przyciskiem  do żądanej skrzynki i naciśnij przycisk **Wybierz**.
4. Wprowadź 4-cyfrowy kod PIN skrzynki i naciśnij przycisk **OK**.
5. Przewijaj przyciskiem  lub  aż do znalezienia żądanej wiadomości i naciśnij przycisk **Czytaj**

lub

1. jeśli poprzednio naciśnąłeś przycisk **Back(Cofnij)**, wyświetlacz wyświetli ikonę .
2. Naciśnij przycisk **Menu**. Na wyświetlaczu pojawi się ikona tekstu. Naciśnij przycisk **Wybierz**. Skrzynki z nowymi wiadomościami są wskazywane zielonymi kropkami.
3. Przewiń przyciskiem  do żądanej skrzynki i naciśnij przycisk **Wybierz**.
4. Wprowadź 4-cyfrowy kod PIN skrzynki i naciśnij przycisk **OK**.
5. Przewiń przyciskiem  do opcji **Skrz. odbiorcza** i naciśnij przycisk **Wybierz**.
6. Przewijaj przyciskiem  lub  aż do znalezienia żadanego wiadomości i naciśnij przycisk **Czytaj**.
2. Wprowadź 4-cyfrowy kod PIN skrzynki i naciśnij przycisk **OK**.
3. Przewiń przyciskiem  lub  do opcji **Ustawienia SMS** i naciśnij przycisk **Wybierz**.
4. Przewiń przyciskiem  lub  do opcji **Użytkownicy** i naciśnij przycisk **Wybierz**.
5. Przewiń przyciskiem  lub  do skrzynki użytkownika, którą chcesz usunąć i naciśnij przycisk **Opcje**.
6. Przewiń przyciskiem  do opcji **Usuń** i naciśnij przycisk **Wybierz**.
7. Naciśnij przycisk **Tak** w celu zatwierdzenia lub **Nie**, aby anulować.
8. Wpisz bieżący kod PIN skrzynki i naciśnij przycisk **OK**.
9. Naciśnij przycisk **Back(Cofnij)**, aby powrócić do poprzedniego poziomu menu lub przycisk , aby powrócić do trybu gotowości.





Edytowanie skrzynki użytkownika

1. Naciśnij przycisk **Menu**. Na wyświetlaczu pojawi się komunikat **SMS**. Naciśnij przycisk **Wybierz**. Przewiń przyciskiem  do skrzynki, którą chcesz edytować i naciśnij przycisk **Wybierz**.
2. Wprowadź 4-cyfrowy kod PIN skrzynki i naciśnij przycisk **OK**.
3. Przewiń przyciskiem  lub  do opcji **Ustawienia SMS** i naciśnij przycisk **Wybierz**.
4. Przewiń przyciskiem  lub  do opcji **Użytkownicy** i naciśnij przycisk **Wybierz**.
5. Przewiń przyciskiem  lub  do skrzynki użytkownika, którą chcesz edytować i naciśnij przycisk **Opcje**.
6. Opcja **Edycja** jest podświetlona. Naciśnij przycisk **Wybierz**.
7. Wpisz bieżący kod PIN skrzynki i naciśnij przycisk **OK**.
8. Wpisz nową nazwę i naciśnij przycisk **Zapisz**.
9. Wprowadź nowy 1-cyfrowy numer skrzynki i naciśnij przycisk **Zapisz**.
10. Wprowadź nowy 4-cyfrowy kod PIN skrzynki i naciśnij przycisk **Zapisz**.
11. Wprowadź ponownie nowy 4-cyfrowy kod PIN skrzynki i naciśnij przycisk **Zapisz**.
12. Naciśnij przycisk **Back(Cofnij)**, aby powrócić do poprzedniego poziomu menu lub przycisk , aby powrócić do trybu gotowości.

Usuwanie skrzynki użytkownika

1. Naciśnij przycisk **Menu**. Na wyświetlaczu pojawi się komunikat **SMS**. Naciśnij przycisk **Wybierz**. Przewiń przyciskiem  do skrzynki, którą chcesz edytować i naciśnij przycisk **Wybierz**.

Ustawienie adresu podrzędnego skrzynki wspólnej

1. Naciśnij przycisk **Menu**. Na wyświetlaczu pojawi się komunikat **SMS**. Naciśnij przycisk **Wybierz**.
2. Przewiń przyciskiem  lub  do opcji **Ustawienia SMS** i naciśnij przycisk **Wybierz**.
3. Przewiń przyciskiem  do opcji **Numer skrzynki** i naciśnij przycisk **Wybierz**.
4. Wprowadź żądany, 1-cyfrowy numer skrzynki i naciśnij przycisk **Zapisz**. Jeśli wprowadzisz używany już numer, zostanie odtworzony sygnał błędu. Wprowadź inny numer.
5. Naciśnij przycisk **Back(Cofnij)**, aby powrócić do poprzedniego poziomu menu lub przycisk , aby powrócić do trybu gotowości.

14. Użytkowanie dodatkowych telefonów

Z bazą D1111 można używać maksymalnie 5 dodatkowych telefonów D1111, co pozwoli na rozbudowę systemu bez instalowania gniazd numerów wewnętrznych dla każdego nowego telefonu.

Telefon D1111 może zostać zarejestrowany w 3 innych bazach. Można następnie wybrać preferowaną do użycia bazę.

W przypadku zakupu wieloelementowego pakietu D1111 telefony zostały już zarejestrowane w bazie.





Jeśli dodatkowy telefon został zakupiony oddzielnie, należy go zarejestrować w bazie D1111, aby można było z niego korzystać.

Rejestrowanie dodatkowego telefonu

Na bazie:

1. Naciśnij i przytrzymaj przycisk  przez 2 sekundy, aż zaczniesz migać wskaźnik LED zasilania bazy. Baza pozostanie w trybie rejestracji przez 90 sekund.

Na słuchawce:

1. Jeśli słuchawka jest nowa i na jej wyświetlaczu pokazany jest komunikat **Zarejestruj się**. Naciśnij przycisk Menu. Przewiń przyciskiem  do opcji Rejestracja. Naciśnij przycisk Wybierz lub jeśli telefon został już zarejestrowany w innej bazie, zostanie wyświetlony ekran czuwania. Naciśnij przycisk Menu, przewiń przyciskiem  lub  do opcji Rejestracja, a następnie naciśnij przycisk Wybierz.
2. Opcja **Zarejestruj tel.** zostanie podświetlona. Naciśnij przycisk Wybierz.
3. Zostaną wyświetlone bazy. W razie potrzeby przewiń przyciskiem  lub  do nowej bazy, w której chcesz zarejestrować telefon D1111 i naciśnij przycisk Wybierz.
4. Wpisz kod PIN systemu i naciśnij przycisk OK. (Ustawienie domyślne to 0000).
5. Wyświetlacz wskaże komunikat **Poszukiwanie bazy X** (gdzie X to wybrany numer bazy), a następnie Telefon został zarejestrowany.





Telefonowi jest automatycznie przypisywany następny, dostępny numer.

Jeśli rejestracja nie przebiegła pomyślnie za pierwszym razem, należy powtórzyć proces rejestracji po upłynięciu okresu rejestracji.

Jeśli w bazie zarejestrowanych jest już 5 telefonów, rejestracja nie powiedzie się. Należy wyrejestrować jeden telefon, zanim będzie można dodać nowy.







Wybierz bazę

Jeśli telefon D1111 jest zarejestrowany w więcej niż jednej bazie, można wybrać, która baza ma być używana.

1. Naciśnij przycisk Menu, przewiń przyciskiem  lub  do opcji Rejestracja, a następnie naciśnij przycisk Wybierz.
2. Przewiń przyciskiem  do opcji Wybierz bazę i naciśnij przycisk Wybierz.
3. Zostaną wyświetlone wszystkie numery baz. Komunikat (używ.) jest dodawany do baz, w których telefon został poprzednio zarejestrowany. Przewijaj przyciskiem  lub  aż do znalezienia żądanej bazy i naciśnij przycisk Wybierz.
4. Wyświetlacz wskaże komunikat **Poszukiwanie bazy...**, a następnie wyświetlacz stanu czuwania dla tej bazy.

Wyrejestrowanie telefonu

Można użyć jeden telefon do wyrejestrowania drugiego. Nie można wyrejestrować aktualnie używanego telefonu.

1. Naciśnij przycisk Menu, przewiń przyciskiem  lub  do opcji Rejestracja, a następnie naciśnij przycisk Wybierz.
2. Przewiń przyciskiem  do opcji Wyrejestruj i naciśnij przycisk Wybierz.
3. Wpisz kod PIN systemu i naciśnij przycisk OK. (Ustawienie domyślne to 0000).
4. Przewijaj przyciskami  lub , aby podświetlić telefon, który ma być wyrejestrowany i naciśnij przycisk Wybierz.
5. Naciśnij przycisk Tak w celu zatwierdzenia lub Nie, aby anulować.
6. Naciśnij przycisk Back (Cofnij), aby powrócić do poprzedniego poziomu menu lub przycisk , aby powrócić do trybu gotowości.

15. Pomoc

Telefon nie działa

- Czy założyłeś prawidłowo baterie?
- Sprawdź, czy zasilanie jest podłączone prawidłowo.

Brak sygnału wybierania

- Czy przewód linii telefonicznej stacji jednostki centralnej jest podłączony do ściennego gniazda linii telefonicznej?
- Sprawdź, czy zasilanie jest podłączone prawidłowo do stacji jednostki centralnej oraz ładowarki (jednej lub kilku) słuchawek telefonu.
- Stosuj tylko otrzymany przy zakupie przewód linii telefonicznej.

Nie można wybierać ani odbierać połączeń

- Sprawdź, czy zasilanie jest podłączone prawidłowo.
- Trzeba doładować baterie.
- Czy wystąpił zanik zasilania? Jeśli tak, umieść telefon z powrotem na bazie na 10 sekund i spróbuj ponownie. Jeśli to nie pomoże, wyjmij baterie i odłącz zasilanie na 10 minut, a następnie włóż je ponownie, podłącz zasilanie i ponów próbę.

Słychać sygnał wybierania, ale nie można się dodzwonić

- Czasem trzeba zmienić tryb wybierania z tonowego na impulsowy (patrz stronie 21).
- Jeśli telefon jest podłączony do centrali, sprawdź, czy trzeba wybierać prefiks.

Słuchawka telefonu nie dzwoni

- Mógł zostać wyłączony dzwonek (stronie 18).
- Sprawdź, czy zasilanie jest podłączone prawidłowo.
- Sprawdź, czy przewód linii telefonicznej jest podłączony.
- Upewnij się, że telefon został zarejestrowany w bazie (patrz stronie 42).

Brak wyświetlania

- Baterie mogą być wyczerpane, zużyte lub nieprawidłowo włożone. Doładuj baterie lub wymień je.

Miga ikona

- Czy telefon została prawidłowy zarejestrowany w bazie (stronie 42).

- Sprawdź, czy zasilanie jest podłączone prawidłowo.
- Sprawdź, czy słuchawka telefonu znajduje się w zasięgu stacji jednostki centralnej.
- Baterie są rozładowane. Umieść telefon na bazie / w ładowarce, aby je doładować.

Ikona nie jest przewijana

- Spróbuj wyczyścić styki ładowania.
- Sprawdź, czy zasilanie jest podłączone prawidłowo.

Słychać sygnał zajętości po naciśnięciu przycisku

- Upewnij się, że telefon jest w zasięgu bazy.
- Linia jest zajęta przez inny telefon, który jest zarejestrowany w bazie D1111.

Automatyczna sekretarka nie nagrywa żadnych wiadomości.

- Pamięć może być zapelniona. Odtwórz stare wiadomości i usuń je (stronie 33).

Wiadomości na automatycznej sekretarce mają nieprawidłową datę i godzinę.

- Czy ustawiono datę i godzinę? Patrz stronie 24.

Nie jest wyświetlany numer wywołujący lub przypisana mu nazwa

- Czy został wykupiony abonament na usługę wyświetlania numeru wywołującego? Patrz stronie 27.
- Osoba dzwoniąca może mieć wyłączoną prezentację własnego numeru.
- W książce telefonicznej nie został znaleziony odpowiednik nazwy i numeru telefonu. Sprawdź, czy został zapisany pełny kod wybierania STD.

Nie można zarejestrować telefonu w bazie

- Można zarejestrować maksymalnie 5 telefonów do bazy D1111. Telefon D1111 można zarejestrować w maksymalnie 4 bazach. Sprawdź, czy nie przekroczono ilości maksymalnych.
- Sprawdź, czy podano prawidłowy kod PIN (domyślny kod to 0000).
- Sprawdź, czy baza znajduje się w odległości przynajmniej 1 metra od innych urządzeń elektrycznych, aby uniknąć zakłóceń podczas rejestrowania.

Baza nie dzwoni, ale świecą się jej kontrolki

- Czy podłączyłeś prawidłowo linie telefoniczną?
- Czy dzwonek bazy został wyłączony?
- Linia lub gniazdo mogą być uszkodzone. Użyj innej linii lub gniazda.

W telefonie lub w znajdujących się w pobliżu urządzeniach elektrycznych słychać dźwięk zakłóceń

- Czasem telefon D1111 może zakłócać pracę innych urządzeń elektrycznych, jeśli został umieszczony zbyt blisko. Zaleca się, aby umieszczać telefon D1111 w odległości przynajmniej jednego metra od urządzeń elektrycznych lub metalowych przeszkód, aby zminimalizować ryzyko interferencji.

Ewentualne problemy z wiadomościami SMS

Nie można wysłać wiadomości SMS i na ekranie widać komunikat

Nie można wysłać wiadomości

- Przewód linii telefonicznej lub zasilający bazy mogą nie być podłączone prawidłowo. Sprawdź, czy zasilacz bazy jest podłączony do ściennego gniazda zasilania i włączony oraz że telefon jest podłączony do ściennego gniazda linii telefonicznej.
- Linia może być uszkodzona. Sprawdź, czy linia telefoniczna działa prawidłowo.
- Mógł zostać przypadkowo usunięty numer serwera. Instrukcje dotyczące wpisywania numeru można znaleźć na stronie 39.

Nie można wysłać wiadomości SMS

- Numery centrum SMS do wysyłania i odbierania wiadomości są zapisane w urządzeniu. Jeśli trzeba je zmienić, zapoznaj się z rozdziałem „Dodawanie lub zmiana numerów centrum SMS” na stronie 39 lub skontaktuj się z dostawcą usług.

Nie można odbierać wiadomości SMS

- W przypadku niektórych operatorów sieci nie można odbierać wiadomości SMS, zanim nie zostanie wysłana wiadomość SMS. Pierwsza wysłana wiadomość SMS aktywuje usługę wiadomości SMS.
- Do jednej linii podłączone jest więcej niż jedno urządzenie z obsługą wiadomości SMS. Odłącz inne urządzenia.
- Sprawdź, czy numer centrum SMS jest prawidłowy.

- Sprawdź, czy została wykupiona usługa identyfikacji rozmówcy i czy jest ona aktywna. Można to sprawdzić obserwując, czy telefon wyświetla numer rozmówcy w trakcie połączenia przychodzącego.
- Jeśli używane są obszary osobiste użytkownika upewnij się, że dzwoniący/nadawcy wiadomości znają numery użytkowników i wprowadzają je na końcu numeru telefonu podczas wysyłania wiadomości SMS.

Cały czas słychać sygnał błędu

- Zostały kolejno naciśnięte nieprawidłowe przyciski. Sprawdź komunikaty i wskazówki na wyświetlaczu lub postępuj zgodnie z instrukcjami w tym podręczniku.

16. Informacje ogólne

WAŻNE

Urządzenie to nie jest zaprojektowane do wykonywania połączeń awaryjnych w razie braku zasilania. Należy zapewnić alternatywny dostęp do usług alarmowych.

Produkt ten jest przeznaczony do połączeń publicznych w analogowych sieciach telefonicznych oraz prywatnych centralach w Polsce.

Informacje na temat bezpieczeństwa oraz zakłóceń i zgodności elektromagnetycznej

- Używaj wyłącznie zasilacza przeznaczonego dla tej linii produktów. Korzystanie z nieautoryzowanych zasilaczy spowoduje unieważnienie gwarancji i może doprowadzić do uszkodzenia telefonu.
- Używaj tylko zalecanych baterii akumulatorowych.
- Nie otwieraj słuchawki (wyjątkiem jest wymiana baterii) ani stacji jednostki centralnej. Może to narazić Cię na działanie wysokiego napięcia i inne ryzyko.
- Sygnał radiowy wytwarzany pomiędzy słuchawką a stacją jednostki centralnej może zakłócać pracę aparatów słuchowych.
- Może on też zakłócać pracę innego sprzętu elektronicznego, np. TV i zestawów radiowych, zegarów/budzików i komputerów, jeśli został umieszczony zbyt blisko. Zaleca się, aby umieszczać produkt w odległości przynajmniej jednego metra od takich urządzeń, aby zminimalizować ryzyko zakłóceń.
- Wszystkie baterie mogą spowodować uszkodzenie sprzętu oraz obrażenia ciała, np. poparzenia, jeśli odsłonięte styki baterii zetkną się z materiałem przewodzącym, jak biżuteria, klucze i łańcuszki breloczków. Materiał przewodzący może zamknąć obwód elektryczny (spowodować zwarcie) i rozgrzać się do wysokiej temperatury. Należy zachować ostrożność podczas posługiwania się naładowaną baterią, zwłaszcza gdy znajduje się ona w kieszeni, torebce lub innym miejscu z metalowymi przedmiotami.
- Nie wolno wrzucać baterii do ognia. Stwarza to poważne zagrożenie wybuchem oraz ryzyko uwolnienia silnie trujących substancji chemicznych.

- Przed rozpoczęciem użytkowania tego produktu w bezpośrednim otoczeniu sprzętu do intensywnej opieki medycznej i ratowania życia zaleca się skonsultowanie z wykwalifikowanym ekspertem.
- Urządzenia medyczne
 - **Rozruszniki serca:** Stowarzyszenie AdvaMed (Advanced Medical Technology Association) zaleca zachowanie co najmniej 15 cm (6 cali) odległości pomiędzy przenośnym urządzeniem bezprzewodowym a rozrusznikiem serca. Zalecenia te są zgodne z zaleceniami wydanymi przez agencję FDA.
 - **Osoby z rozrusznikami serca powinny:**
 - ZAWSZE zachowywać odległość przynajmniej 15 cm pomiędzy rozrusznikiem serca i włączonym przenośnym urządzeniem bezprzewodowym;
 - nosić przenośne urządzenie bezprzewodowe w innej kieszeni niż ta na piersi;
 - powinny trzymać telefon przy uchu, które leży po przeciwległej stronie w stosunku do rozrusznika, aby zminimalizować ryzyko zakłóceń;
 - natychmiast wyłączyć przenośne urządzenie bezprzewodowe, jeśli istnieje uzasadnione podejrzenie, że powoduje ono zakłócenie pracy rozrusznika.
 - **Aparaty słuchowe**
Niektóre bezprzewodowe urządzenia cyfrowe mogą zakłócać pracę aparatów słuchowych. W takim przypadku zalecana jest konsultacja z producentem aparatu słuchowego celem omówienia rozwiązania sytuacji.
 - **Inne urządzenia medyczne**
Jeśli używane jest inne osobiste urządzenie medyczne, należy skonsultować się z jego producentem celem określenia, czy jest ono dostatecznie ekranowane przed sygnałami o częstotliwości radiowej. Lekarz prowadzący może pomóc w uzyskaniu tych informacji.

Czyszczenie

- Słuchawkę i bazę (lub ładowarkę) należy czyścić wilgotną (ale nie mokraj) tkaniną lub preparatem antystatycznym.

- Nie należy stosować preparatów domowych, które mogą uszkodzić produkt. Nie należy też używać suchej tkaniny, gdyż może to spowodować wyładowanie elektrostatyczne.

Warunki otoczenia

- Nie wystawiać na bezpośrednie działanie słońca.
- Słuchawka może się nagrzać w czasie ładowania baterii lub w przypadku wydłużonego okresu użytkowania. Jest to zjawisko normalne. Zaleca się jednak niepozostawianie urządzenia na antykach i meblach z okleiną drewnianą, aby zapobiec ich uszkodzeniu.
- Nie stawiać urządzenia na dywanach ani innych powierzchniach z włókien. Nie umieszczać go w pomieszczeniach uniemożliwiających swobodny przepływ powietrza po jego powierzchni.
- Nie zanurzać żadnej części urządzenia w wodzie i nie stosować go w warunkach wilgotnych i parnych, np. w łazienkach.
- Nie narażać urządzenia na działanie ognia, materiałów wybuchowych ani innych niebezpiecznych czynników.
- Istnieje niewielka szansa, że telefon może ulec uszkodzeniu podczas wyładowań elektrycznych. Zalecamy odłączenie zasilania i linii telefonicznej podczas burzy z wyładowaniami elektrycznymi.

Informacja o pozbywaniu się zużytego sprzętu

- **Europejska dyrektywa dotycząca utylizacji zużytego sprzętu elektrycznego i elektronicznego (WEEE)**
Zgodnie z europejską dyrektywą WEEE produkty sprzedawane w krajach Unii Europejskiej muszą mieć etykietę z symbolem przekreślonego kosza na śmieci (w niektórych przypadkach etykieta musi znajdować się też na opakowaniu). Zgodnie z definicją dyrektywy WEEE etykieta z symbolem przekreślonego kosza na śmieci oznacza, że klienci i użytkownicy końcowi w krajach Unii Europejskiej nie mogą wyrzucać sprzętu elektrycznego, elektronicznego i akcesoriów razem ze zwykłymi odpadami gospodarstwa domowego. Klienci lub użytkownicy końcowi w krajach Unii Europejskiej powinni skontaktować się z lokalnym przedstawicielem dostawcy sprzętu lub centrum serwisowym w celu uzyskania informacji na temat systemu zbiórki odpadów w danym kraju.

- Dyrektywa (2002/96/WE) dotycząca utylizacji zużytego sprzętu elektrycznego i elektronicznego (Waste of Electrical and Electronic Equipment – WEEE) została ustanowiona, aby zapewnić utylizację produktów z wykorzystaniem najlepszych dostępnych technik odzyskiwania i recyklingu w celu minimalizacji wpływu na środowisko, przetwarzania niebezpiecznych substancji i uniknięcia powiększania wysypisk.

Informacja o pozbywaniu się zużytego sprzętu (gospodarstwa domowe)

Jeśli nie znajdujesz dla produktu dalszego zastosowania, usuń baterie i zutylizuj je oraz urządzenie w punkcie utylizacji. Dalszych informacji powinny udzielić lokalne władze bądź sprzedawca, u którego produkt został zakupiony.

Informacja o pozbywaniu się zużytego sprzętu (użytkownicy biznesowi)

Użytkownicy biznesowi powinni skontaktować się z dostawcą i sprawdzić warunki kontaktu handlowego, upewniając się, że produkt ten nie będzie podczas utylizacji mieszany z innymi odpadami przemysłowymi.

Informacja gwarancyjna

Autoryzowany dealer lub sprzedawca Motoroli, u którego zakupiłeś produkt Motoroli, przyjmie roszczenie gwarancyjne i zapewni usługi gwarancyjne.

W przypadku roszczenia gwarancyjnego telefon bezprzewodowy należy do dealera lub sprzedawcy. Nie należy zwracać go do firmy Motorola. Aby ubiegać się o usługę gwarancyjną, musisz przedstawić dowód zakupu lub równoważny dowód zakupu z datą zakupu. Na telefonie powinien być też wyraźnie widoczny numer seryjny. Gwarancja nie będzie ważna, jeśli typ lub numer seryjny na urządzeniu został zmieniony, usunięty, zdjęty lub jest nieczytelny.

Gwarancja nie obejmuje:

- Wad ani uszkodzeń wynikających z użytkowania produktu w sposób inny niż normalny i przyjęty oraz z niestosowania się do zaleceń zawartych w niniejszej instrukcji obsługi.
- Wad ani uszkodzeń powstałych w wyniku złego użytkowania, wypadku lub zaniedbania.

- Wad ani uszkodzeń powstałych w wyniku niewłaściwego testowania, konserwacji, dostosowań, zmian bądź modyfikacji różnego typu.
- Złamania ani uszkodzenia anten, jeżeli nie zostały spowodowane bezpośrednio przez wady materiału lub wykonania.
- Urządzeń rozmontowywanych lub naprawianych w sposób, który ma na celu pogorszenie działania albo zapobieganie sprawdzeniu lub testowi przy weryfikacji gwarancji.
- Wad ani uszkodzeń powstałych w związku z zasięgiem.
- Wad ani uszkodzeń powstałych wskutek kontaktu z wilgocią lub cieczami.
- Żadnych powierzchni plastikowych ani innych odsłoniętych części, które zostały podrapane lub uszkodzone w wyniku normalnego użytkowania.
- Produktów wypożyczanych.
- Okresowego serwisu ani napraw albo zastępowania części w związku z normalnym użytkowaniem i zużyciem materiału.

Informacja techniczna

Ile telefonów mogą mieć podłączonych?

Wszystkie jednostki wyposażenia telefonicznego posiadają liczbę REN (Ringer Equivalence Number), używaną do obliczania liczby jednostek, które mogą być podłączone do jednej linii telefonicznej. Liczba REN telefonu D1111 wynosi 1. Dopuszczalna, łączna liczba REN wynosi 4. Jeśli łączna liczba REN przekracza 4, telefony mogą nie dzwonić. W przypadku telefonów różnych typów nie ma gwarancji działania, nawet gdy liczba REN jest mniejsza od 4.

Każda dodatkowa słuchawka i ładowarka, którą rejestrujesz, ma liczbę REN o wartości 0.

R&TTE

Ten produkt jest przeznaczony do podłączenia do publicznej sieci telefonicznej oraz zgodnych central w Polsce.

Ten sprzęt jest zgodny z istotnymi wymogami dyrektywy 1999/5/WE w sprawie urządzeń radiowych i końcowych urządzeń telekomunikacyjnych (dyrektywa R&TTE), a także zgodny z normą ICNIRP dotyczącą narażenia na działanie energii elektromagnetycznej.

Deklaracja zgodności

Firma Motorola niniejszym oświadcza, że ten produkt jest zgodny z istotnymi wymogami i innymi odpowiednimi postanowieniami dyrektywy 1999/5/WE.

Deklaracja zgodności dla tej linii produktów znajduje się na stronie WWW:
<http://www.motorola.com/eu/radios/technicaldocumentation>

Podłączanie do centrali

Ten produkt jest przeznaczony do podłączenia do publicznej sieci telefonicznej w Polsce.

Wstawianie pauzy

W przypadku niektórych centrali po wybraniu prefiksu może być konieczne odczekanie chwili, podczas gdy centrala łączy się z linią zewnętrzną. Konieczne może być wstawienie pauzy do sekwencji wybierania.

Naciśnij i przytrzymaj przycisk , aby wstawić pauzę (P) przed wprowadzeniem numeru telefonu.

Konieczne może być też wprowadzenie pauzy przy przechowywaniu numerów międzynarodowych lub numerów kart doładowania.

Ponowne wybieranie

W przypadku połączenia z centralą PABX (Private Automatic Branch Exchange) może być wymagane użycie funkcji ponownego wybierania. Skontaktuj się ze swoim operatorem PABX w celu uzyskania dalszych informacji.

17. Montaż na ścianie

WAŻNE

Przed przystąpieniem do montowania telefonu D1111 na ścianie sprawdź, czy podczas wiercenia nie zostanie uszkodzona instalacja w ścianie.

Przed przystąpieniem do wiercenia upewnij się, że kabel linii telefonicznej i zasilania dostaną do gniazdek.

1. Użyj przedstawionego poniżej szablonu, aby zaznaczyć miejsca do wiercenia otworów.
- Aby zamontować bazę na ścianie, wywierć poziomo dwa otwory w odległości 4.5 cm wiertłem 8 mm.

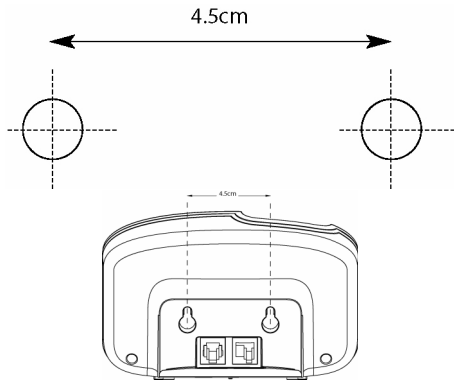

- Aby zamontować ładowarkę na ścianie, wywierć poziomo dwa otwory w odległości 3.2 cm wiertłem 8 mm.

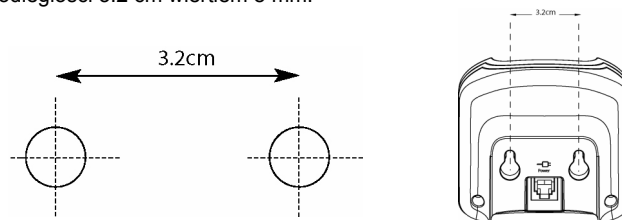

2. Włóż w otwory dyble, a następnie wkręć w nie wkręty, pozostawiając 5 mm ich długości do powieszenia telefonu.

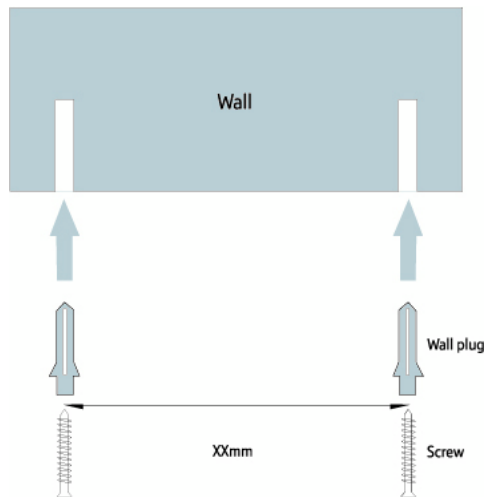

3. Zdejmij bazę/ladowarkę z podstawy i wyrównaj otwory z tyłu bazy/ladowarki z łbami wkrętów, a następnie ostrożnie zsuń bazę/ladowarkę w dół, aby ją zamocować.



MOTOROLA

, the Stylized M Logo and all other trademarks indicated as such herein are trademarks of Motorola, Inc. © Reg. U.S. Pat. & Tm. Off.

© Motorola, Inc. 2008



Version 1 (12112008-PL)

