



**MOTOROLA**

## Motorola серії D1010

**Цифровий бездротовий телефон з  
автовідповідачем**

**Увага**

*Використовуйте лише акумулятори  
Час першого заряджання трубки  
становить 24 години.*

# Запрошуємо...

## **ознайомтесь із новим цифровим бездротовим телефоном Motorola D1011!**

- Всі трубки повністю безпроводникові і їх можна розмістити будь-де в зоні досяжності.
- Телефонна книга на 100 записів і номерів.
- Копіювання записів телефонної книги до інших трубок.
- Автовідповідач на 12 хвилин цифрового запису.
- Відображення на дисплеї інформації про авторів дзвінків і деталей про останні 50 абонентів із Списку дзвінків.<sup>1</sup>
- Реєстрація до 5 трубок на одній базі, а також реєстрація кожної трубки на максимум 4 базах.
- Здійснення міжнародних дзвінків, переадресація зовнішніх дзвінків, 3-стороння розмова між двома внутрішніми і одним зовнішнім абонентом.

<sup>1</sup> Для активації цих функцій необхідна підписка на послугу визначника номера або очікування дзвінка. Оплату можна здійснювати щоквартально.

Будь-ласка, зауважте, що цей пристрій не розрахований на здійснення екстрених викликів під час збою напруги. Для здійснення екстрених викликів скористайтесь додатковими настройками.

**У цьому Посібнику користувача ви знайдете всю інформацію, необхідну для максимального використання свого телефону.**

**Перед здійсненням першого виклику, вам слід налаштувати свій телефон. Дотримуйтесь простих інструкцій, описаних у розділі "Початок роботи" на кількох наступних сторінках.**

### **ВАЖЛИВО**

Застосовуйте лише той мережевий шнур, що постачається в комплектації.

Цей пристрій не розрахований на здійснення екстрених викликів під час збою напруги. Для здійснення екстрених викликів скористайтесь додатковими настройками.

### **До комплекту входять:**

- Трубка D1011
- База D1011

- Вказівник по швидкому запуску
- Акумуляторні батареї 2 x AAA NiMH
- Блок живлення для бази
- Мережевий шнур телефону

**Якщо ви придбали D1011 у комплекті, вам також належать такі додаткові пристрої:**

- Трубка і зарядний пристрій D1011
- Акумуляторні батареї 2 x AAA NiMH
- Блок живлення для зарядного пристрою

<b>1. Початок роботи</b> .....	<b>5</b>	Збереження номера із списку дзвінків у телефонну книгу .....	14
Розміщення.....	5	Видалення запису із списку дзвінків .....	14
Підготовка до роботи .....	5	Видалення цілого списку дзвінків .....	14
Під'єднання до бази .....	5	Повторний набір .....	14
З'єднання трубки і зарядного пристрою.....	5	Повторний набір останнього номера .....	14
Установка телефону D1011 .....	6	Перегляд і набір номера у списку набору .....	14
Екран привітання .....	6	Копіювання номеру повторного набору до телефонної книги .....	14
Ручна установка дати і часу .....	6	Видалення запису із списку повторного набору .....	15
<b>2. Знайомство з телефоном</b> .....	<b>6</b>	Видалення цілого списку повторного набору .....	15
Огляд трубки.....	6	<b>6. Годинник і будильник</b> .....	<b>15</b>
Дисплей трубки.....	7	Установка дати і часу .....	15
Огляд бази .....	8	Установка сигналу .....	15
Навігація у меню.....	8	Установка мелодії сигналу .....	15
<b>3. Користування телефоном</b> .....	<b>10</b>	<b>7. Персональні установки</b> .....	<b>16</b>
Виклики.....	10	Тони трубки .....	16
Здійснення виклику .....	10	Гучність дзвінка .....	16
Попередній набір .....	10	Мелодія дзвінка .....	16
Набір номера одним дотиком від 1 до 9 .....	10	Мелодія григи .....	16
Набір номера з телефонної книги .....	10	Увімкнення / вимкнення звуків кнопок .....	16
Виклик із списку дзвінків .....	10	Перший дзвінок .....	16
Відповідь на виклик .....	10	Ім'я трубки .....	16
Регулювання гучності .....	10	Автоматична відповідь .....	16
Вимкнення мікрофону .....	10	Автоматичне завершення .....	16
Завершення виклику .....	10	Мова телефону .....	17
Вмикання/вимикання трубки .....	10	Вмикання та вимикання режиму няньки.....	17
Виклик на другий зовнішній номер .....	10	Нянька.....	17
Інтерком.....	11	Вмикання/вимикання підсвічення .....	17
Дзвінок на іншу трубку .....	11	Блокування клавіатури .....	17
Перенесення зовнішнього дзвінка на іншу трубку .....	11	<b>8. Додаткові установки</b> .....	<b>17</b>
Тристоронній конференц-виклик .....	11	Тип флешу.....	17
Голосова пошта .....	11	Режим набору.....	17
Виклик мережевої голосової пошти .....	11	Тимчасове переключення з імпульсного на тоновий набір .....	17
<b>4. Телефонна книга</b> .....	<b>12</b>	Заборона дзвінка .....	17
Перегляд і набір записів телефонної книги .....	12	Увімкнення / вимкнення заборони дзвінка .....	17
Збереження запису .....	12	Установка забороненого номеру .....	18
Введення імен .....	12	Дитячий дзвінок.....	18
Таблиця символів .....	12	Вмикання/вимикання дитячого дзвінка .....	18
Введення паузи .....	13	Установка номера дитячого дзвінка .....	18
Перегляд запису .....	13	Набір дитячого номера .....	18
Редагування запису.....	13	Реєстрація .....	18
Видалення запису .....	13	Реєстрація трубки .....	18
Видалення всіх записів .....	13	Вибір бази .....	18
Копіювання телефонної книги в іншу трубку.....	13	Відміна реєстрації трубки .....	18
Швидкі клавіші .....	13	PIN .....	18
Набір номера швидкою клавішою .....	13	Перезавантаження .....	19
Збереження запису в телефонній книзі для швидкого набору .....	13	Установки по замовчуванню .....	19
Видалення номера швидкого набору.....	13	Автоматичний префікс .....	19
<b>5. Визначник номера і список дзвінків</b> .....	<b>14</b>	Країна.....	19
Список дзвінків.....	14	Швидка конференція .....	19
Перегляд списку дзвінків .....	14	Екорежим .....	19
Набір номера із списку дзвінків .....	14	Відображення інформації абоненту, що визиває .....	20

<b>9. Користування автовідповідачем .....</b>	<b>20</b>
Кнопки управління автовідповідачем бази D1011 .....	20
Вмикання/вимикання .....	20
Відтворення повідомлень .....	20
Видалення всіх повідомлень .....	21
Запис нагадування .....	21
Вихідні повідомлення .....	21
Відповідь і запис .....	21
Лише відповідь .....	21
Установка режиму відповіді .....	21
Запис, відтворення або видалення вихідного повідомлення .....	21
Установки автовідповідача .....	21
Затримка дзвінка .....	21
Відалений доступ .....	21
Увімкнення / вимикання віддаленого доступу .....	22
Приховання дзвінка .....	22
Вмикання/вимикання режиму приховання трубки .....	22
Вмикання/вимикання режиму приховання бази .....	22
Мова автовідповідача .....	22
Доступ до меню автовідповідача через Список дзвінків .....	22
Пам'ять заповнена .....	22
<b>10. Довідка.....</b>	<b>23</b>
<b>11. Загальна інформація.....</b>	<b>24</b>
Інформація з техніки безпеки .....	24
Догляд .....	24
Навколишнє середовище .....	24
Інструкції щодо утилізації пристроїв .....	24
Інформація про гарантію .....	25
R&TTE .....	25
Декларація відповідності .....	25
Під'єднання до комутатора .....	25
Введення паузи .....	25
Повторний виклик .....	25
<b>12. Настінне кріплення .....</b>	<b>26</b>

## 1. Початок роботи

### УВАГА

Не розміщуйте свій телефон D1011 у ванній кімнаті чи інших вологих приміщеннях.

### Розміщення



Базу D1011 слід розміщувати на відстані 2 метрів від розетки з електричним струмом і розетки телефону, у зоні досяжності кабелю.

Переконайтеся, що інші електроприлади знаходяться на відстані не менше 1 метра, щоб уникнути перешкод. Пристрій D1011 працює завдяки радіосигналам між трубкою і базою. Потужність сигналу залежить від того, де ви розмістите свою базу. Розміщення у найвищій точці забезпечить найкращий сигнал.

### ДОСЯЖНІСТЬ ТРУБКИ

Досяжність моделі D1011 становить 300 метрів за межами приміщення за умови відкритої лінії видимості між трубкою і базою. Будь-яка перешкода між трубкою і базою значною мірою зменшуватиме відстань досяжності. Якщо база розміщена в приміщенні, а трубка знаходиться в межах або за межами приміщення, досяжність зазвичай становитиме 50 метрів. Товсті кам'яні стіни можуть суттєво впливати на досяжність.

### ПОМУЖНІСТЬ СИГНАЛУ

Зображення  на трубці вказує на перебування у зоні досяжності. Коли слухавка знаходиться за межами діапазону бази, на екрані з'являється напис ПОШУК,  мигає.

Якщо ви розмовляєте по телефону, лінія роз'єднається, якщо трубка покине зону дії бази. Поверніться в зону досяжності. Трубка знову автоматично з'єднається з базою.

### Підготовка до роботи

#### ВАЖЛИВО

Базова станція повинна бути постійно підключеною до електричного струму. Не вмикайте мережевий шнур телефону у настінну розетку до тих пір, поки трубка не зарядиться повністю. Використовуйте лише ті кабелі до телефону й електроструму, які постачаються в комплектації.

#### ЯКИЙ БОРК ЖИВЛЕННЯ СЛІД ЗАСТОСОВУВАТИ?

Адаптер живлення з прозорим роз'ємом призначений для бази, а адаптер живлення з червоним роз'ємом – для зарядного пристрою.

### Під'єднання до бази

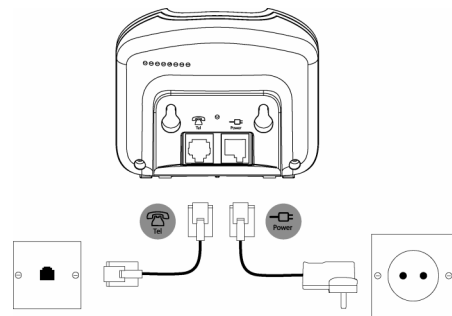



Під'єднайте кабель живлення з прозорим роз'ємом до гнізда з позначкою  у нижній частині бази, а інший кінець до розетки мережі живлення, та ввімкніть живлення.

### З'єднання трубки і зарядного пристрою (Тільки для моделей з декількома слухавками)

Якщо ви придбали комплект із кількома трубками, для всіх трубок і зарядних пристроїв слід виконати наступну процедуру:

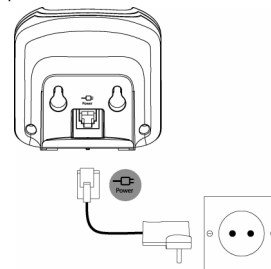
1. Під'єднайте кабель живлення з червоним роз'ємом до гнізда з позначкою  у нижній частині зарядного пристрою.



2. Вставте батареї 2 x AAA NiMH із комплекту. Потім поставте батарейний відсік на своє місце.
3. Поставте трубку на підзарядку і заряджайте щонайменше 24 години. Про повне зарядження телефону сповістить зображення .
4. Після повного зарядження батареї (після 24 годин), увімкніть телефонну лінію із великої бази у настінну телефонну розетку.

#### **ВАЖЛИВО**

*Увага! Використовуйте лише акумулятори. Якщо використовуються звичайні батарейки, на екрані відображається УВАГА, і зарядження припиняється. Вставте акумулятори.*

#### **ПОПЕРЕДЖЕННЯ ПРО РОЗРЯДЖЕННЯ БАТАРЕЇ**

*Якщо на екрані миготить зображення , слід перезарядити трубку перед її наступним використанням.*

*Під час зарядження на екрані прокручуватиметься зображення .*

#### **ХАРАКТЕРИСТИКИ БАТАРЕЇ**

*В ідеальних умовах, повністю зарядженої батареї вистачає на 10 годин розмови і 100 годин у режимі очікування.*

*Зауважте, що нові батареї не заряджаються повністю поки не пробудуть в нормальній експлуатації протягом декількох днів.*

*Для утримання батареї у найкращих умовах, залиште трубку за межами бази на кілька годин.*





*Розрядження батареї хоча б раз у тиждень сприятиме її найдовшій роботі.*

*Зарядна потужність акумулятора з часом зменшується через зношуваність, тому трубка матиме коротший термін функціонування у режимах розмови/очікування. Згодом батареї слід замінити.*

*Після першого зарядження трубки, тривалість зарядження становитиме 6 - 8 годин на добу. Батареї і трубка можуть нагріватися під час підзарядки. Це нормально.*

## **Установка телефону D1011**

### **Екран привітання**

1. ВІТАЄМО відображається і прокручується різними мовами. Натисніть . На дисплеї з'явиться назва країни.
2. Прокрутіть  або  до своєї країни і натисніть . З'явиться ПІДТВЕРДИТИ?.
3. Для підтвердження натисніть ОК.

*Трубка і телефон перезапускаються для завантаження коректних установок. Далі з'явиться екран очікування і ваш телефон готовий до застосування.*

*Ви все ще можете здійснювати й отримувати виклики без попереднього вибору своєї країни та оператора мережі, однак екран Привітання з'являтиметься до тих пір, поки ви не установите свою країну.*







## **Дата і час**

Якщо ви оформили підписку на отримання послуги визначника номера, то дата і час налаштовуються автоматично для всіх трубок щоразу під час отримання виклику.

Дата і час записуються на автовідповідач після отримання кожного повідомлення.

Якщо послуга визначника номера для вас недоступна, ви можете налаштувати дату і час вручну.

## **Ручна установка дати і часу**

1. Натисніть  і прокручіть  до ГОД/БУДИЛК. Натисніть . На дисплеї показано ДАТА і ЧАС, потім натисніть .
2. Введіть дату в форматі ДД/ММ, наприклад, 04/08 для 4 серпня.
3. Натисніть  і введіть час у 24 годинному форматі ГГ:ХХ, наприклад, 14:45 для 2.45 дня.
4. Натисніть  для підтвердження або  для повернення в режим очікування.

**Ваш телефон D1011 тепер готовий до використання.**

## 2. Знайомство з телефоном

### Огляд трубки

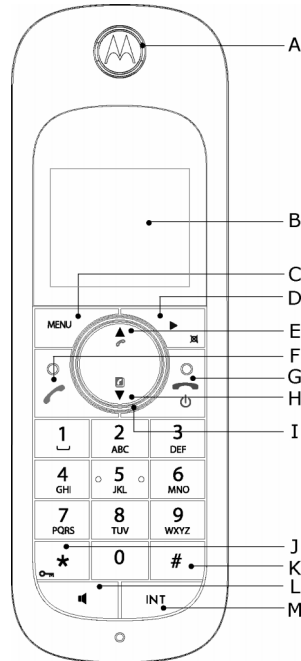

**A** Динамік

**B** Дисплей

Огляд зображень на екрані доступний на сторінці 8.

**C** Клавiша меню

Вхід до головного меню. Вибір опції на екрані. Підтвердження опції меню – на екрані з'явиться ОК.

**D** Повторний набір / Переміщення вправо / Очистити / Без звуку

Відкрити список повторного набору. Переміститись вправо.

Віддалення знаків на екрані під час вводу імен і номерів.

Увімкнення/вимкнення мікрофону під час розмови. Повернення до попереднього пункту меню – на екрані з'явиться BACK(НАЗАД).

**E** урнал дзвінків / Переміщення вгору / Підвищення гучності

Відкрити журнал дзвінків.

Переміщення вгору через списки й установки.

Підвищити гучність динаміка під час розмови.

**F** Розмова / Повторний виклик

Здійснити виклик або відповіді.

Застосувати функції повторного набору (R).

**G** Завершити / Вийти / Вимкнути / Увімкнути трубку

Завершення виклику.

Повернення до режиму очікування із режиму меню. Натисніть і потримайте для вмикання чи вимкання трубки (в режимі очікування).

**H** Телефонна книга / Переміщення вниз / Зменшення гучності

Відкрити телефонну книгу

Переміщення вниз через списки й установки.

Зменшення гучності динаміка.

**I** Кільце навігатора, що світиться

Вмикається, коли телефон використовується. Мигає, коли є нова подія, напр., пропущений виклик.

**J** \* / Блокування клавіатури

Натисніть й утримуйте для блокування / розблокування клавіатури.

Під час виклику, натисніть й утримуйте для переключення з імпульсного на тоновий набір. Наберіть зірочку.

**K** # / Вимкнення дзвінка / Пауза

Натисніть і потримайте для вмикання чи вимкання дзвінка.

Під час набору чи збереження номера, натисніть і потримайте для вводу паузи (P).

Наберіть #.

**L** Клавiші гучномовця

Вмикання і вимкання гучномовця під час розмови.

**Увага**

Вмикання спікерфону може раптово підвищити гучність динаміка до дуже високого рівня. Переконайтесь, що трубка знаходиться не надто близько до вашого вуха.

**M** Інтерком (потрібно принаймні 2 трубки)







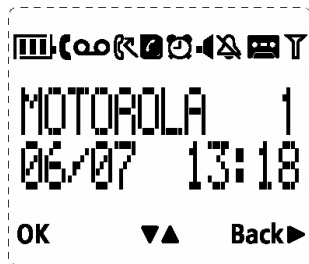

У режимі очікування застосовується для здійснення внутрішнього виклику.

Під час розмови застосовується для перенесення зовнішнього виклику на іншу трубку.





## Дисплей трубки



### A Зображення на дисплеї

-  Лінія зайнята. Блімає під час вхідного виклику.
-  Блімає під час отримання нового повідомлення голосової пошти. Вимкнено, якщо нема нових повідомлень голосової пошти.
-  Блімає, коли у журналі викликів є пропущені виклики або нові номери.
-  Телефонна книга відкрита.
-  Будильник заведений.
-  Режим спікерфону.
-  Дзвінок трубки вимкнено.
-  Автовідповідач увімкнено. Зображення відсутнє, коли автовідповідач вимкнено. Блімає під час отримання нового повідомлення. Прискорено блимає, коли пам'ять переповнена.
-  Трубка зареєстрована і знаходиться в межах бази. Блімає, коли трубка знаходиться за межами чи в пошуках бази.

Нижче показаний приблизний рівень потужності батареї.

-  Батарея повністю заряджена.
-  Батарея частково заряджена.
-  Батарея розряджається.
-  Акумулятор майже розряджений. Піктограма акумулятора буде мигати, та під час виклику кожен хвилину буде подаватися попереджувальний сигнал.

### B Зображено ОК

Натисніть клавішу  для вибору і підтвердження установки

### C Зображено ▲ ▼

Натисніть ▲ або ▼, щоб переміщуватись між опціями меню, відкрити телефонну книгу чи список дзвінків у режимі очікування.

### D BACK (Зображено Назад) ►

Натисніть , щоб повернутись до попередньої опції меню, скасувати команду чи видалити знак.

## Огляд бази

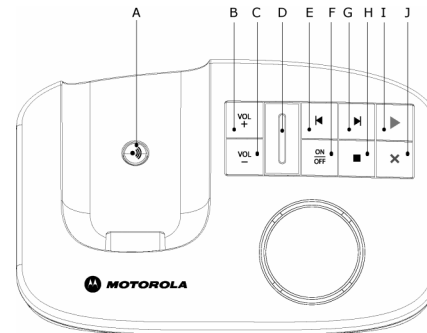

### A Клавіша виклику

Персональний виклик - дієвий засіб пошуку трубок.

1. Натисніть  на базі.

- *Дзвонять всі трубки.*

Знову натисніть  для скасування персонального виклику або натисніть будь-яку клавішу на трубці, щоб зупинити персональний виклик.

### B Збільш. гучність

### C Зменш. гучність



#### D Світловий діод

Вказує на увімк./вимк. автовідповідача, а також про нові повідомлення.

Стан	Дія
Увімкнено	Автовідповідач увімкнено.
Вимкнено	Автовідповідач вимкнено.
Довгі і короткі спалахи	Нове(і) повідомлення
Рівномірні спалахи	Запис
Швидкі спалахи	Пам'ять заповнена

#### E Повернутись

F Увімкнути/вимкнути автовідповідач

G Вперед





H Стоп

I Відтворити

J Видалити

### Навігація у меню

Основні засоби навігації у меню та екранні опції.

1. У режимі очікування натисніть  .  
Відкриється основне меню.
2. За допомогою клавіш  або  переміщуйтесь у меню.
3. З'являться багатофункціональні клавіші OK і BACK(НАЗАД). Натисніть  для вибору OK і відкрийте підменю або підтвердіть опцію.  
Натисніть BACK(НАЗАД) та перейдіть до попереднього рівня меню, виправте символ або скасуйте дію.
4. Натисніть  для повернення у режим очікування.

*Якщо жодна клавіша не натискається протягом 15 секунд, дисплей автоматично повернеться до режиму очікування. Режим очікування також активізується під час розміщення трубки на базі чи зарядному пристрої.*

## Карта меню

ТЕЛЕФ. КНИГА	ГОД./БУДИЛ-К	ПЕРС.УСТ-КИ	ДОД. УСТ-КИ	АВТОВІДПОВІД
ДОДАТИ НОМЕР	ДАТА І ЧАС	ЗВУКИ ТРУБКИ	ТИП ФЛЕШУ	ВІДТВОРИТИ
ПОКАЗ. ЗАПИС	ВСТАН.СИГНАЛ	<i>ГУЧ-ТЬ ДЗ-КА</i>	РЕЖИМ НАБОРУ	ВИДАЛ. ВСЕ
<ІМ'Я>	ТОН СИГНАЛУ	<i>МЕЛОД. ДЗВ.</i>	ЗАБОР. ДЗ-КА	НАГАДУВАННЯ
<i>ЗМІН.НОМЕР</i>		<i>МЕЛОД. ГРУПИ</i>	СПРОЩ.ВИКЛИК	РЕЖИМ ВІДП.
<i>ВИДАЛ.СПИСОК</i>		<i>ЗВУК КНОПОК</i>	РЕЄСТРАЦІЯ	ВІД. УВ/ВИМ
ВИДАЛ. ВСЕ		<i>ПЕРШИЙ ДЗВ.</i>	<i>ОБРАТИ БАЗУ</i>	УСТАН. ВІДП.
ПРЯМА ПАМ.		ІМ'Я ТРУБКИ	<i>РЕЄСТР ТРУБ.</i>	<i>ЗАТР. ДЗ-КА</i>
ПЕРЕН. ТК*		АВТОМ.ВІДПОВ	НЕЗАРЕЄСТР.	<i>ДИСТАНЦІЙНЕ</i>
		АВТОМ ЗАВЕРШ	РІН	<i>ПРИХОВАТИ NS</i>
		МОВА	ПЕРЕЗАВАНТ.	<i>ПРИХОВАТИ BS</i>
		КОНТ.ПРИМІЩ.	ПРЕФІКС	<i>МОВА</i>
		ПІДСВІЧ.	ВИБІР КРАЇНИ	
			ШВИДКА КОНФ	
			ЕКОРЕЖИМ	
			АОН	

\*Ця опція доступна тільки в разі реєстрації у базі більше однієї слухавки D1000.



### 3. Користування телефоном

#### Виклики



##### Здійснення виклику

1. Натисніть .
2. Наберіть номер телефону.





##### Попередній набір

1. Введіть номер телефону (максимум 24 знаки). Якщо ви зробили помилку, натисніть .
2. Натисніть , щоб здійснити виклик на введений номер.



##### Набір номера одним дотиком від 1 до 9

1. Натисніть і потримайте клавішу від  до  поки не з'явиться і набереться номер.  
- Якщо не збережено жодного номера, ви почуєте зуммер.

##### Набір номера з телефонної книги

1. Натисніть . З'явиться перший запис телефонної книги.
2. Прокручіть  або  до потрібного запису.
3. Натисніть , щоб набрати номер.





##### Підказка

Замість переміщення для перегляду записів телефонної книги, натисніть клавішу, що відповідає першій букві запису. Наприклад, після натиснення клавіші , появляться всі записи, що починаються на букву А. Після повторного натиснення клавіші  відобразяться всі записи, що починаються на букву Б і т.ін....



##### Виклик із списку дзвінків

###### Примітка

Вам слід оформити підписку на послугу визначення абонента, щоб мати змогу переглядати номер телефонуючого у списку дзвінків. Більш детальна інформація знаходиться у розділі "Список дзвінків" на сторінці 15.

1. Натисніть , щоб увійти до меню ЖУРНАЛ ДЗВ.. У вас є вибір між СПИСОК ДЗВ. і АВТОВІДПОВІД.  
Натисніть  для входу в меню СПИСОК ДЗВ.. З'явиться перший запис списку дзвінків.
2. Прокручіть  або  до потрібного запису.
3. Натисніть , щоб набрати номер.

##### Відповідь на виклик

1. Коли дзвонить телефон і на дисплеї миготить , натисніть  або , щоб відповісти через гучномовець.

##### Увага

Коли дзвонить телефон, намагайтесь не тримати динамік коло вуха, оскільки це може зашкодити вашому слуху. Вмикання спікерфону може раптово підвищити гучність динаміка до дуже високого рівня. Переконайтесь, що трубка не знаходиться надто близько до вашого вуха.

##### Примітка

Якщо ви оформили підписку на послугу визначення абонента і призначили автору виклику Групу VIP, інформація про автора виклику відобразиться на дисплеї перш, ніж задзвонить телефон (див. "Збереження запису" на сторінці 13 і "Мелодія групи" на сторінці 17). Ви можете налаштувати на своєму телефоні сигнал дзвінка по замовчуванню, обраний сигнал зазвучить одразу після отримання виклику і появи інформації про абонента на дисплеї. Див. "Перший дзвінок" на сторінці 17.



##### Підказка

При увімкненому режимі автовідповідача (див сторінку 17), просто зніміть трубку з бази, щоб відповісти на виклик. По замовчуванню цей режим увімкнений.

##### Примітка



Вхідний виклик має пріоритетність над іншими функціями. Кожен раз під час вхідного виклику, інші функції, наприклад, установи телефону, навігація по меню і т.ін., будуть зупинені.

##### Регулювання гучності

1. Під час виклику натисніть  або , для налаштування гучності динаміка чи гучномовця.  
- Рівень показаний на дисплеї трубки.

##### Вимкнення мікрофону

Мікрофон вимикається, щоб можна було розмовляти з кимось іншим ще у кімнаті і щоб абонент при цьому вас не чув.

1. Під час виклику натисніть .  
- Мікрофон вимкнено
2. Натисніть ще раз , щоб увімкнути мікрофон.

##### Завершення виклику



###### 1. Натисніть .

Після завершення розмови на дисплеї протягом 5 секунд появиться інформація про тривалість розмови.

##### Примітка



При увімкненому автоматичному завершенні (див. сторінку 17) просто покладіть трубку на базу, щоб завершити виклик. Параметр по замовчуванню – УВІМКНУТИ.





##### Вмикання/вимикання трубки

1. Натисніть і потримайте , поки трубка не вимкнеться.
2. Натисніть ще раз , щоб знову увімкнути трубку.

##### Виклик на другий зовнішній номер

Поставте абонента на утримання, щоб здійснити інший зовнішній виклик. Ви можете потім переключатись між обома абонентами або здійснити 3-сторонній конференц-виклик.



1. Під час виклику натисніть . Прокручіть  до ЗДІЙСН. ДЗВ.
2. Натисніть .  
- На дисплеї з'явиться ВИХІД ДЗВ. R
3. Введіть другий номер.

- Під час відповіді другого абонента натисніть , щоб відкрити вікно меню:  
КОНФЕРЕНЦІЯ – натисніть  для 3-стороннього з'єднання зовнішніх і внутрішніх абонентів.
- ПЕРЕКЛ. ДЗВ. – натисніть  для переключення між двома абонентами.
- Натисніть , щоб завершити розмову.

## Інтерком

Ця функція доступна лише за наявності мінімум 2 зареєстрованих трубок. З її допомогою ви можете здійснювати внутрішні виклики, переадресацію викликів з однієї трубки на іншу, а також застосовувати функцію конференції.





## Дзвінок на іншу трубку

- Натисніть .
  - Якщо у вас дві трубки, дзвінок автоматично поступає на обидві.
  - Якщо на базі зареєстровано більше двох трубок їхні номери відображатимуться на дисплеї, наприклад 2345\*.Введіть номер трубки, на який ви бажаєте подзвонити або натисніть , щоб подзвонити на всі трубки.
- Натисніть , щоб завершити розмову.





### Примітка

Якщо трубка не належить до серії D1000/1010, ця функція може бути недоступною.

## Перенесення зовнішнього дзвінка на іншу трубку

- Під час зовнішнього виклику натисніть .
  - Ваш абонент перебуватиме на утриманні*
- Введіть номер трубки, на який ви бажаєте подзвонити або натисніть , щоб подзвонити на всі трубки.
  - Якщо у вас лише дві трубки, дзвінок автоматично поступає на обидві.*
- Під час відповіді з іншої трубки повідомте абоненту і натисніть  для перенесення дзвінка. Якщо відповідь з іншої трубки відсутня, натисніть , щоб повернутись до розмови з абонентом.

## Тристоронній конференц-виклик

- Під час зовнішнього виклику натисніть .
  - Ваш абонент перебуватиме на утриманні*
- Введіть номер трубки, на який ви бажаєте подзвонити або натисніть , щоб подзвонити на всі трубки.
  - Якщо у вас лише дві трубки, дзвінок автоматично поступає на обидві.*
- Під час відповіді з іншої трубки, повідомте про виклик, натисніть і потримайте , щоб об'єднати виклики. Якщо відповідь з іншої трубки відсутня, натисніть , щоб повернутись до розмови з абонентом.
- Натисніть , щоб завершити розмову.

## Голосова пошта

Якщо ви оформили підписку на послугу голосової пошти (за наявності), на телефоні D1011 з'явиться **00** після отримання нового повідомлення. У залежності від вашої країни і послуг мережі, номер голосової пошти можна попередньо зберегти у трубі для набору однією клавішею .

### Примітка

Попередній запис номера голосової пошти можливий лише за умови, що у країні, де була здійснена покупка телефону, пропонуються послуги голосової пошти. Якщо номер голосової пошти не був попередньо збережений, ви можете додати номер або переписати на існуючий номер. Див. сторінку 14.

## Виклик мережевої голосової пошти

- Натисніть і потримайте .
  - Появиться номер для набору. Стежте за голосовими підказками для відтворення, збереження і видалення повідомлень.*Або  
Якщо у списку дзвінків з'явиться **00**, натисніть  для набору номера мережевої голосової пошти.

### Примітка

Ви можете вимкнути зображення **00**. Під час перегляду Журналу дзвінків натисніть й утримуйте .









## 4. Телефонна книга

У трубіці телефону серії D1011 можна зберігати до 100 імен і номерів.









### Примітка

Довжина номера не повинна перевищувати 24 знаки, а імена - 12 знаків. Записи зберігаються в алфавітному порядку.

### Перегляд і набір записів телефонної книги

1. Натисніть . На дисплеї з'явиться перший запис.
2. Прокручіть  або  до потрібного запису.  
Або  
для пошуку в алфавітному порядку натисніть , потім натисніть клавішу з першою буквою імені, наприклад, якщо ім'я починається на N, двічі натисніть .  
- На дисплеї з'явиться перший запис на букву N. Якщо необхідно, натисніть  або  для прокручування до конкретного запису.
3. Натисніть , щоб набрати відображений номер.

### Збереження запису

1. Натисніть . З'явиться ТЕЛЕФ. КНИГА.
2. Натисніть . З'явиться ДОДАТИ НОМЕР.
3. Натисніть . З'явиться ВВЕСТИ ІМ'Я.
4. Введіть ім'я і натисніть .
5. Введіть номер. Натисніть , щоб зберегти. Натисніть  або  для вибору БЕЗ ГРУПИ, ГРУПА А, В чи С і натисніть  для підтвердження.
6. Натисніть  для повернення у режим очікування.

### Примітка

Ви можете записувати індивідуальні контакти до спеціальних груп за вибором. Наприклад, до Групи А входять телефонні номери ваших співробітників. Ви також можете застосувати специфічну мелодію виклику для цієї групи (див. "Мелодія групи" на сторінці 17). Ця функція вам знадобиться лише після оформлення підписки на послугу визначника абонента у провайдера мережі. У цьому випадку, дзвінок абонента цієї групи супроводжуватиметься запрограмованим вами сигналом виклику.





### Примітка

Скасування збереження запису натисканням  у будь-який час процесу.



### Введення імен

Номери вводяться в телефонну книгу за допомогою алфавітно-цифрової клавіатури.

Наприклад, щоб ввести ім'я Рау

- Р Натисніть  один раз  
 А Натисніть  один раз  
 U Натисніть  двічі  
 L Натисніть  тричі

Щоб ввести пробіл, натисніть .

Натисніть , щоб видалити знак, або натисніть і потримайте , щоб видалити всі знаки.











Якщо мова дисплея English, Français або Deutsch, тоді дійте згідно за картою символів, як описано нижче:

### Таблиця символів

Назви і символи вводяться за допомогою клавіатури.

	Пробіл	1	.	<	>	*
	A	B	C	2		
	D	E	F	3		
	G	H	I	4		
	J	K	L	5		
	M	N	O	6		
	P	Q	R	S	7	
	T	U	V	8	?	
	W	X	Y	Z	9	
	0	-	/	\	#	+

Якщо мова дисплея Русский, Українська, Български та Хрватски, тоді карта символів буде наступною:

	Пробіл	1	.	<	>	*
	А	Б	В	Г		
	Д	Е	Ж	З		
	И	Й	К	Л		
	М	Н	О	П		
	Р	С	Т	У		
	Ф	Х	Ц	Ч		
	Ш	Щ	Ъ	Ы		
	Ь	Э	Ю	Я		
	0	-	/	\	#	+







## Введення паузи

Якщо ваш телефон серії D1011 під'єднаний до комутатора, можливо, вам знадобиться ввести паузу в збережений номер. Цим ви виграєте час для з'єднання комутатора із зовнішньою лінією. Зазвичай Пауза зберігається після вводу коду доступу комутатора (наприклад, 9)







1. Під час збереження номера натисніть й утримуйте  поки на дисплеї не з'явиться P. Після цього ви можете продовжувати збереження номеру.

## Перегляд запису













*У режимі очікування:*

1. Натисніть .
2. Введіть першу букву імені для алфавітного пошуку і далі прокрутіть  або  до потрібного запису. Появиться ім'я.
3. Натисніть  для відображення номера. При наявності більше 12 знаків, натисніть  ще раз, щоб переглянути іншу частину номера.
4. Натисніть  для повернення у режим очікування.







*Під час розмови:*

1. Двічі натисніть , щоб відкрити меню телефонної книги.
2. Введіть першу букву потрібного імені і далі прокрутіть  або  до потрібного запису. Натисніть  для відображення номера. При наявності більше 12 знаків, натисніть  ще раз, щоб переглянути іншу частину номера.
3. Натисніть , щоб скасувати відображення телефонної книги.
4. Натисніть  ще раз, щоб завершити виклик.

## Редагування запису





1. Натисніть .
2. Прокручіть  або  до запису, який ви бажаєте відредагувати і натисніть . З'явиться ЗМІН. НОМЕР. Натисніть  ще раз.
3. Відредагуйте ім'я і натисніть  для підтвердження. Натисніть , щоб видалити знаки.
4. Натисніть  і відредагуйте номер.
5. Для підтвердження натисніть .
6. Прокрутіть  або  для вибору БЕЗ ГРУПИ, ГРУПА А, В, ЧИ С і натисніть  для підтвердження.
7. Натисніть  для повернення у режим очікування.

## Видалення запису

1. Натисніть .
2. Виберіть запис, який бажаєте видалити, і натисніть .
3. Прокрутіть  до ВИДАЛ. СПИСОК і натисніть .
4. На дисплеї з'явиться ПІДТВЕРДИТИ?. Натисніть .
5. Натисніть  для повернення у режим очікування.

## Видалення всіх записів



1. Двічі натисніть .

2. Прокрутіть  до ВИДАЛ. ВСЕ і натисніть .
3. На дисплеї з'явиться ПІДТВЕРДИТИ?. Натисніть .
4. Натисніть  для повернення у режим очікування.

## Копіювання телефонної книги в іншу трубку

1. Двічі натисніть .
2. Прокрутіть  до ПЕРЕН. ТК і натисніть .
3. Прокрутіть  або  до номера трубки, у яку ви бажаєте скопіювати телефонну книгу. Натисніть .



**На слухавці, що приймає виклик:**

1. Буде відображено ПРИЙНЯТИ З: ТРУБКА X (де X, це номер слухавки, що передає виклик). Натисніть  для початку процесу копіювання.
2. Коли на обох слухавках відображується ЗАВЕРШЕНО!, натисніть , щоб повернутися до режиму очікування.



**Примітка**

Якщо у трубіці призначення вже існує запис із тотожним номером, його буде замінено записом із телефонної книги.













## Швидкі клавіші

Клавіші від  до  можна застосовувати для швидкого набору записів, збережених у телефонній книзі.













## Набір номера швидкою клавішою

1. Натисніть і потримайте клавіші від  до .
  - *Появиться номер для набору.*
2. Натисніть  для скасування набору і повернення у режим очікування.

## Збереження запису в телефонній книзі для швидкого набору

1. Двічі натисніть .
2. Прокрутіть  до ПРЯМА ПАМ. і натисніть .
3. Натисніть  або  для вибору КНОПКА 1-9 і натисніть . З'явиться поточний запис.
4. Знову натисніть , щоб відкрити меню опцій.
5. Натисніть , щоб ДОДАТИ запис із телефонної книги.
6. Прокручіть  або  до потрібного запису. Натисніть  для підтвердження або  для повернення в режим очікування.

## Видалення номера швидкою набору

1. Двічі натисніть , потім прокрутіть  або  до ПРЯМА ПАМ. і натисніть .
2. Прокрутіть  або  для вибору КНОПКА 1-9.
3. Натисніть  для відображення поточного запису. Знову натисніть , щоб відкрити меню опцій.
4. Прокрутіть  до ВИДАЛИТИ і натисніть .
5. На дисплеї з'явиться ПІДТВЕРДИТИ?. Натисніть .
6. Натисніть  для повернення у режим очікування.

## 5. Визначник номера і список дзвінків

Якщо ви оформили підписку на послугу визначника номера, і за умови, що абонент не занесений до Чорного списку, то номер абонента буде відображений разом із часом і датою дзвінка (якщо передбачено мережею).

### Примітка

- Якщо номер абонента збережений у вашій телефонній книзі разом з іменем, то відобразиться також й ім'я абонента.
- Якщо неможливо визначити номер телефону для вхідного виклику, на трубіці буде відображено НЕМОЖЛИВО.
- Інформація про вхідні дзвінки буде змінюватись в залежності від країни й оператора мережі. Деякі оператори передбачають окрему плату за надання послуги визначника номера.

### Список дзвінків

У списку дзвінків міститься інформація про отримані або пропущені дзвінки. Сюди входить інформація про час і дату дзвінка. Записи відображаються в хронологічному порядку, починаючи з найновішого отриманого дзвінка.





### Примітка

- Коли список дзвінків заповниться, найдавніший запис замінюється найновішим.
- Журнал про отримані і пропущені дзвінки вміщує до 50 записів.
- При отриманні більше одного дзвінка з одного номера, у списку дзвінків зберігатиметься лише найновіший запис.



Коли ви пропустили дзвінок (вхідний дзвінок, на який ви не відповіли), на дисплеї усіх зареєстрованих у базі трубок з'явиться зображення .

Якщо ви переглядаєте журнал дзвінків з однієї трубки, зображення на інших трубках продовжуватиме миготіти (лише для групових користувачів).

### Перегляд списку дзвінків

1. Натисніть , щоб увійти до опції меню ЖУРНАЛ ДЗВ., потім натисніть , щоб увійти у СПИСОК ДЗВ..
  - З'явиться найновіший номер або ім'я, якщо таке збережене у телефонній книзі. Нові дзвінки позначаються блимаючим зображенням .
2. Прокручіть  або  у журналі дзвінків.
 







У кінці журналу ви почуєте зуммер.

Натисніть , щоб переглянути номер. При наявності більше 12 знаків, натисніть , щоб переглянути іншу частину номера.
3. Натисніть  для повернення у режим очікування.













### Примітка

Після перегляду нових дзвінків зображення  припинить миготіти.









### Набір номера із списку дзвінків

1. Натисніть , щоб увійти до опції меню ЖУРНАЛ ДЗВ., потім натисніть , щоб увійти у СПИСОК ДЗВ.. З'явиться найновіший номер.
2. Прокручіть  або  до потрібного запису.
3. Натисніть  або , щоб набрати.







### Збереження номера із списку дзвінків у телефонну книгу

1. Натисніть , потім . З'явиться найновіший номер.
2. Прокручіть  або  до потрібного номера.
3. Натисніть . З'явиться ЗБЕР. НОМЕР.
4. Натисніть . З'явиться ВВЕСТИ ІМ'Я. Введіть номер за допомогою клавіатури.
5. Натисніть , після чого з'явиться номер, який при необхідності можна відредагувати. Далі натисніть , щоб зберегти номер (навіть якщо його не редагували).
6. Натисніть  або  для вибору БЕЗ ГРУПИ, ГРУПА А, В, ЧИ С і натисніть  для підтвердження.
7. Натисніть  для підтвердження.
8. Натисніть  для повернення у режим очікування.

### Видалення запису із списку дзвінків

1. Натисніть , потім . З'явиться найновіший номер.
2. Прокручіть  або  до потрібного номера.
3. Натисніть , потім прокрутіть  до ВИДАЛИТИ і натисніть .
4. На дисплеї з'явиться ПІДТВЕРДИТИ?. Натисніть  для підтвердження.
5. Натисніть  для повернення у режим очікування.

### Видалення цілого списку дзвінків

1. Натисніть , потім . З'явиться найновіший номер.
2. Прокрутіть  до ВИДАЛ. ВСЕ і натисніть .
3. На дисплеї з'явиться ПІДТВЕРДИТИ?. Натисніть  для підтвердження. Натисніть  для повернення у режим очікування.



### Повторний набір

Із серією D1011 ви можете здійснити повторний набір будь-якого з останніх набраних номерів. Номери можуть містити до 24 знаків.

### Повторний набір останнього номера



1. Натисніть . З'явиться останній набраний номер.
 

Якщо номер налічує понад 12 знаків, на дисплеї з'явиться  і мигатиме курсор.











Натисніть  для відображення іншої частини номера. Якщо номер збережений у Телефонній книзі, то відобразиться також ім'я абонента.
2. Натисніть , щоб набрати

### Перегляд і набір номера у списку набору









1. Натисніть . З'явиться останній набраний номер.
 

При необхідності прокручіть  або  до появи потрібного номера.
2. Натисніть , щоб набрати номер.







### Копіювання номеру повторного набору до телефонної книги

1. Натисніть  і прокручіть  або  до потрібного запису.
2. Натисніть .
3. На дисплеї з'явиться ЗБЕР. НОМЕР. Натисніть .
4. Введіть ім'я і натисніть .
5. При необхідності відредагуйте ім'я і натисніть .
6. Натисніть  або  для вибору БЕЗ ГРУПИ, ГРУПА А, В чи С і натисніть  для підтвердження.
7. Натисніть  для повернення у режим очікування.

### Видалення запису із списку повторного набору

1. Натисніть . Прокручіть  або  до появи потрібного номера
2. Натисніть  і прокрутіть  до ВИДАЛИТИ і натисніть .
3. На дисплеї з'явиться ПІДТВЕРДИТИ?. Натисніть  для підтвердження, потім  для повернення до режиму очікування.

### Видалення цілого списку повторного набору







1. Натисніть  потім натисніть .
2. Прокрутіть  до ВИДАЛ. ВСЕ і натисніть .
3. На дисплеї з'явиться ПІДТВЕРДИТИ?. Натисніть  для підтвердження. Натисніть , щоб повернутись до режиму очікування.

## 6. Годинник і будильник

Після оформлення підписки на послугу визначника номера, час на вашому телефоні D1011 буде налаштовуватись автоматично щоразу після отримання дзвінка, в залежності від вашого оператора мережі.

Ви також можете налаштувати або регулювати час за допомогою меню Годинник і будильник.











### Установка дати і часу

1. Натисніть  і прокручіть  до ГОД./БУДИЛ-К. Натисніть . На дисплеї з'явиться ДАТА і ЧАС, потім натисніть .
2. Введіть дату в форматі ДД/ММ, наприклад, 04/08 для 4 серпня.
3. Натисніть  і введіть час у 24-годинному форматі ГГ:ХХ, наприклад, 14:45 для 2.45 дня.
4. Для підтвердження натисніть .
5. Натисніть  для повернення у режим очікування.

### Примітка

Дата і час зберігаються під час збоїв напруги і заміни батарей.

### Установка сигналу

1. Натисніть , прокрутіть  до ГОД./БУДИЛ-К і натисніть .
2. Прокрутіть  до ВСТАН. СИГНАЛ і натисніть .
3. Прокрутіть  або  до ВИМКНУТИ, ОДИН РАЗ або ЩОДНЯ і натисніть .
4. Якщо ви обрали ОДИН РАЗ або ЩОДНЯ, введіть час у 24-годинному форматі ГГ-ХХ, наприклад, 14:45 і натисніть .
5. Натисніть  для повернення у режим очікування. Щоб зупинити сигнал, натисніть будь-яку клавішу.









### Примітка

Після того, як сигнал установлено, з'явиться зображення .

Звучатиме сигнал середнього рівня. На дисплеї висвітлиться СИГНАЛ і .

### Установка мелодії сигналу

Ви можете обирати серед трьох тонів сигналу.

1. Натисніть  і прокручіть  до ГОД./БУДИЛ-К. Натисніть .
2. Прокрутіть  до ТОН СИГНАЛУ і натисніть .  
- *Йде програвання мелодії.*
3. Прокрутіть  або  і натисніть .



## 7. Персональні установки

### Тони трубки

#### Увага









Коли дзвонить телефон, намагайтесь не тримати динамік коло вуха, оскільки це може зашкодити вашому слуху.

### Гучність дзвінка

Оберіть із: Дзвін. вимк., Тихо, Середній, Гучно, Підтримка і Наростаючий (гучність дзвінка по наростаючій).











#### Примітка

Параметр по замовчуванню – Гучно.

1. Натисніть , прокрутіть  до ПЕРС. УСТ-КИ і натисніть .
2. З'явиться ЗВУКИ ТРУБКИ. Натисніть .
3. Відобразиться ГУЧ-ТЬ ЗД-КА. Натисніть .
4. Прокрутіть  або , щоб налаштувати рівень гучності дзвінка.
5. Для збереження установок натисніть .
6. Натисніть  для повернення у режим очікування.













### Мелодія дзвінка

Обирайте серед 10 мелодій дзвінка.

1. Натисніть , прокрутіть  до ПЕРС. УСТ-КИ і натисніть .
2. З'явиться ЗВУКИ ТРУБКИ. Натисніть  і прокрутіть  до МЕЛОД. ДЗВ.. Натисніть .
3. Натисніть  або , щоб обрати тон дзвінка.  
- Відтвориться зразок мелодії.
4. Натисніть  для підтвердження.
5. Натисніть  для повернення у режим очікування.



### Мелодія групи







Щоб скористатися цією функцією вам необхідно оформити підписку на послугу визначника номера. За допомогою цього меню ви зможете обрати й установлювати мелодії для програвання під час отримання вхідного дзвінка від абонента з телефонної книги, який входить до групи. Ви можете назначити 1 мелодію для кожної групи. Ви можете організувати свої контакти у три групи телефонної книги (Група А, Б, В). Ви можете призначити окрему мелодію для кожної групи.

1. Натисніть , прокрутіть  до ПЕРС. УСТ-КИ і натисніть .
2. З'явиться ЗВУКИ ТРУБКИ. Натисніть  і прокрутіть  до МЕЛОД. ГРУПИ. Натисніть .
3. Прокрутіть  або , щоб обрати: ГРУПА А, Б чи В, потім натисніть .
4. Натисніть  або , щоб обрати потрібний тон дзвінка для групи, і натисніть .
5. Натисніть  для повернення у режим очікування.

### Увімкнення / вимкнення звуків кнопок











При натисканні кнопки на телефоні ви почуєте зуммер. Ви можете увімкнути або вимкнути цей зуммер.

1. Натисніть , прокрутіть  до ПЕРС. УСТ-КИ і натисніть .

2. З'явиться ЗВУКИ ТРУБКИ. Натисніть  і прокрутіть  до ЗВУК КНОПОК. Натисніть .
3. Прокрутіть  або  для вибору УВІМКНУТИ або ВИМКНУТИ.
4. Натисніть  для підтвердження.
5. Натисніть  для повернення у режим очікування.









### Перший дзвінок

Ваш телефон серії D1011 автоматично виявить Визначник номера (залежно від підписки). Якщо ви не бажаєте чути дзвінок перед відображенням абонента, ви можете вручну задати команду ВИМКНУТИ ПЕРШИЙ ДЗВ. Параметр по замовчуванню – Увімкнено.

1. Натисніть , прокрутіть  до ПЕРС. УСТ-КИ і натисніть .
2. З'явиться ЗВУКИ ТРУБКИ. Натисніть  і прокрутіть  до ПЕРШОГО ДЗВ. Натисніть .
3. Прокрутіть  або  для вибору УВІМКНУТИ або ВИМКНУТИ.
4. Натисніть  для підтвердження.
5. Натисніть  для повернення у режим очікування.









### Ім'я трубки

Персоналізуйте свою трубку за допомогою імені або розташування, наприклад, Петро або Спальня. Максимум 10 знаків.

1. Натисніть , прокрутіть  до ПЕРС. УСТ-КИ і натисніть .
2. Прокрутіть  до ІМ'Я ТРУБКИ і натисніть .
3. Натисніть  для видалення поточного імені.
4. Введіть бажане ім'я до 10 знаків і натисніть  для збереження.
5. Натисніть  для повернення у режим очікування.









### Автоматична відповідь

Вимкненою автоматичною відповіддю ви зможете відповісти на дзвінок лише зняттям трубки з бази чи підзарядки. Із вимкненою автоматичною відповіддю вам слід натиснути , щоб відповісти на дзвінок. Параметр по замовчуванню – Увімкнено.

1. Натисніть , прокрутіть  до ПЕРС. УСТ-КИ і натисніть .
2. Прокручіть  до АВТОМ. ВІДПОВ. Натисніть .
3. Прокрутіть  або  для вибору УВІМКНУТИ або ВИМКНУТИ.
4. Натисніть  для підтвердження.
5. Натисніть  для повернення у режим очікування.









### Автоматичне завершення

З увімкненою автоматичним завершенням ви зможете завершити дзвінок лише поклавши трубку на базу чи підзарядку. Із вимкненою автоматичним завершенням вам слід натиснути , щоб завершити виклик. Параметр по замовчуванню - Увімкнено.

1. Натисніть , прокрутіть  до ПЕРС. УСТ-КИ і натисніть .
2. Прокручіть  до АВТОМ. ЗАВЕРШ. Натисніть .
3. Прокрутіть  або  для вибору УВІМКНУТИ або ВИМКНУТИ.
4. Для підтвердження натисніть .
5. Натисніть  для повернення у режим очікування.









## Мова телефону

Ви можете вибрати мову телефону.

1. Натисніть , прокрутіть  до ПЕРС. УСТ.КИ і натисніть .
2. Прокрутіть  до МОВА. Натисніть .
3. Прокручіть  або  для вибору потрібної мови.
4. Натисніть  для підтвердження.
5. Натисніть  для повернення у режим очікування.

## Вмикання та вимикання режиму контролю приміщення

Залишивши одну трубку в кімнаті, ви можете чути звуки у цій кімнаті з іншої трубки.

1. Натисніть , прокрутіть  до ПЕРС. УСТ.КИ і натисніть .
2. Прокрутіть  до КОНТ.ПРИМІЩ.. Натисніть .
3. Натисніть  або  для вибору УВІМКНУТИ або ВИМКНУТИ.
4. Для підтвердження натисніть .

Ви можете залишити увімкнену трубку у кімнаті, яку бажаєте контролювати. Вмикається лише мікрофон. Тому в кімнаті вас ніхто не буде чути.

## Контроль приміщення

1. Увімкніть режим контролю приміщення на трубці та покладіть її у кімнаті.
2. На іншій трубці натисніть  і введіть номер трубки, яку ви застосовуєте для контролю кімнати. Тепер ви можете чути звуки з кімнати.









### Підказка

Щоб припинити контролювати кімнату в будь-який час, натисніть .

### Увага!



Цей виріб не призначений для використання в якості пристрою контролю за дитиною і не є заміною нагляду дорослих.

## Вмикання/вимикання підсвічення

1. Натисніть , прокрутіть  до ПЕРС. УСТ.КИ і натисніть .
2. Прокрутіть  до ПІДСВІЧ.. Натисніть .
3. Натисніть  або  для вибору УВІМКНУТИ або ВИМКНУТИ.
4. Для підтвердження натисніть .

## Блокування клавіатури

Блокування клавіатури запобігає випадковому набору номерів на трубці.

1. Натисніть і потримайте .  
- На дисплеї з'явиться КЛАВ. ЗАБЛОК.
2. Щоб розблокувати трубку, натисніть і потримайте  знову.

### Примітка









При заблокованій клавіатурі ви можете відповідати на дзвінки у звичайному режимі.

## 8. Додаткові установки

Ця установка стане у нагоді для доступу до певних послуг мережі і АТС/комутатора.

### Тип флешу

Тип флешу по замовчуванню для телефону D1011 підходить до вашої країни та оператора мережі. Вам не потрібно змінювати ці настройки, якщо вам цього не радили.









1. Натисніть , прокрутіть  до ДОД. УСТ.КИ і натисніть .
2. З'явиться ТИП ФЛЕШУ. Натисніть .
3. Натисніть  або  для вибору потрібної установки: КОРОТКИЙ, СЕРЕДНІЙ, ДОВГИЙ.
4. Для підтвердження натисніть .
5. Натисніть  для повернення у режим очікування.

### Примітка

Не всі АТС можуть гарантувати можливість застосування телефону D1011.

### Режим набору

Режим набору по замовчуванню для телефону D1011 підходить до вашої країни та оператора мережі. Вам не потрібно змінювати ці настройки, якщо вам цього не радили.

1. Натисніть , прокрутіть  до ДОД. УСТ.КИ і натисніть .
2. Прокрутіть  до РЕЖИМ НАБОРУ. Натисніть .
3. Натисніть  або  для вибору ТОНОВИЙ НАБ. АБО ІМПУЛЬС. НАБ..
4. Натисніть  для підтвердження.
5. Натисніть  для повернення у режим очікування.

### Тимчасове переключення з імпульсного на тоновий набір

1. Натисніть і потримайте .

Режим набору змінюватиметься з імпульсного на тоновий на час виклику.

### Заборона дзвінка











Запобігайте набору певних номерів зі свого телефону D1011. Зберігайте до 4 особливих номерів, по 4 цифри кожен, наприклад, міжнародні чи місцеві коди.

Установка заборони дзвінка здійснюється за допомогою команд Увімкнути або Вимкнути.













### Примітка

При увімкненому режимі заборони дзвінка на екрані в режимі очікування з'явиться БЛОК. АКТИВ..

### Увімкнення / вимкнення заборони дзвінка

1. Натисніть , прокрутіть  до ДОД. УСТ.КИ і натисніть .
2. Прокрутіть  до ЗАБОР. ДЗ.КА. Натисніть .
3. Введіть код PIN (код по замовчуванню 0000) і натисніть .
4. З'явиться ДІТЯЧ. РЕЖИМ. Натисніть .
5. Натисніть  або  для вибору УВІМКНУТИ або ВИМКНУТИ. Натисніть  для підтвердження.
6. Натисніть  для повернення у режим очікування. Тепер ви можете ввести номер (Див. далі).











## Установка забороненого номеру

1. Натисніть , прокрутіть  до ДОД. УСТ.КИ і натисніть .
2. Прокрутіть  до ЗАБОР. ДЗ-КА. Натисніть .
3. Введіть код PIN (код по замовчуванню 0000) і натисніть .
4. Прокрутіть  до ОБМЕЖ. ДЗВ-КА. Натисніть .
5. При необхідності прокручіть  або  до наступного доступного слота.
6. Натисніть  і введіть номер чи префікс, для яких необхідно обмежити набір. Натисніть  для підтвердження.
7. Натисніть  для повернення у режим очікування.

## Спрощений виклик

За допомогою цієї функції ви зможете набирати номер натисканням однієї клавіші на своїй трубці (крім ). Ця функція є вкрай необхідною для здійснення екстренних викликів.



### Вмикання/вимикання спрощеного виклику

1. Натисніть , прокрутіть  до ДОД. УСТ.КИ і натисніть .
2. Прокрутіть  до СПРОЦ.ВИКЛИК. Натисніть .
3. Введіть код PIN (код по замовчуванню 0000) і натисніть .
4. З'явиться ДИТЯЧ. РЕЖИМ. Натисніть , потім натисніть  або  для вибору УВІМКНУТИ чи ВИМКНУТИ. Натисніть  для підтвердження.
5. Натисніть  для повернення у режим очікування.











### Примітка

При увімкненому режимі спрощеного виклику на екрані в режимі очікування з'явиться СПРОЦ.ВИК.ОН.

Щоб знову вимкнути спрощений виклик:

1. Натисніть .
2. З'явиться ВИМКНУТИ?. Для підтвердження натисніть .

### Установка номера спрощеного виклику

1. Натисніть , прокрутіть  до ДОД. УСТ.КИ і натисніть .
2. Прокрутіть  до СПРОЦ.ВИКЛИК. Натисніть .
3. Введіть код PIN (код по замовчуванню 0000) і натисніть .
4. Прокрутіть  до ОБМЕЖ. ДЗВ-КА. Натисніть .
5. Введіть номер. Для підтвердження натисніть .
6. Натисніть  для повернення у режим очікування.

### Набір номеру спрощеного виклику

Якщо номер спрощеного виклика збережено і режим спрощеного виклика увімкнений, натисніть будь-яку кнопку (крім ) , щоб набрати номер.

### Примітка

При увімкненому режимі спрощеного виклику ви можете відповідати на дзвінки у звичайному режимі.

## Реєстрація

На одній базовій станції можна зареєструвати до 5 трубок. Перед використанням додаткових трубок, їх слід зареєструвати на базі.











- Описані нижче інструкції стосуються винятково вашої трубки D1011. Якщо ви бажаєте зареєструвати трубку іншого виробника, то слід дотримуватися інших інструкцій. У цьому випадку зверніться до інструкції виробника додаткової трубки.
- Перед реєстрацією чи зняттям з реєстрації трубки, вимагається ввести PIN код. PIN код по замовчуванню - 0000.

## Реєстрація трубки

На базі:







1. Натисніть і потримайте кнопку  на базовій станції щонайменше 3 секунди. Зуммер на базовій станції повідомить про готовність до реєстрації. У вас є 90 секунд для реєстрації трубки.

На трубці:









1. Натисніть , прокрутіть  до ДОД. УСТ.КИ і натисніть .
2. Прокрутіть  до РЕЄСТРАЦІЯ і натисніть .
3. При необхідності прокручіть  або  для відображення. РЕЄСТР ТРУБ. і натисніть . З'явиться БАЗА 1 2 3 4 і миготітиме зареєстрований номер бази. Введіть номер бази, на яку ви бажаєте зареєструвати свою трубку. Якщо у вас наявна лише 1 базова станція, натисніть . Якщо у вас 2 базових станцій, натисніть  або , і т.п.
4. Якщо на дисплеї показано PIN---, введіть PIN код бази.
  - Трубки присвоюється номер після реєстрації на базі.

## Вибір бази

Ви можете реєструвати свою трубку D1011 на 4 базах максимум. Після реєстрації ви можете перемикаєтесь між базами, наприклад, між базами вдома і базами на роботі.







1. Натисніть , і прокрутіть  до ДОД. УСТ.КИ і натисніть .
2. Прокрутіть  до РЕЄСТРАЦІЯ і натисніть .
3. З'явиться ОБРАТИ БАЗУ. Натисніть .
  - З'являться доступні бази із блимаючим поточним номером бази.
4. Введіть номер потрібної бази – 1,2,3 або 4 і натисніть .
  - Про успішний пошук бази вас повідомить зуммер. Якщо базу не знайдено, на дисплеї з'явиться НЕМА РЕЄСТР..

## Відміна реєстрації трубки

1. Натисніть , і прокрутіть  до ДОД. УСТ.КИ і натисніть .
2. Прокрутіть  до НЕЗАРЕЄСТР. і натисніть .
3. Введіть чотиризначний PIN код і натисніть .
  - На дисплеї з'являться номери зареєстрованих трубок.
4. Прокручіть  або  до трубки, яку ви бажаєте видалити, і натисніть .
  - На екрані трубки з'явиться НЕМА РЕЄСТР..

## PIN

Для реєстрації і відміни реєстрації трубки, а також для зміни деяких установок у вашому телефоні D1011 використовується чотиризначний PIN код. Код по замовчуванню - 0000. Ви можете змінити цей PIN код для більшої безпеки.







1. Натисніть , прокрутіть  до ДОД. УСТ-КИ і натисніть .
2. Прокрутіть  до PIN. Натисніть .
3. Введіть чотиризначний PIN код і натисніть . (Код по замовчуванню 0000)
4. Введіть новий PIN код і натисніть .

### Примітка

Занотуйте свій PIN код. Якщо ви забудете свій PIN код, вам слід перезавантажити свій пристрій.

## Перезавантаження

Ця процедура перезавантажить ваш пристрій D1011 до установок по замовчуванню.

1. Натисніть , прокрутіть  до ДОД. УСТ-КИ і натисніть .
2. Прокрутіть  до ПЕРЕЗАВАНТ.. Натисніть .
3. З'явиться ПІДТВЕРДИТИ?. Натисніть .

### Примітка

Записи у телефонній книзі та нові повідомлення автовідповідача зберігатимуться. Після перезавантаження, в залежності від вашої країни, на дисплеї вашої трубки відобразяться установки режиму привітання.

## Установки по замовчуванню

Ім'я трубки	Трубка
Звук кнопок	Увімкнено
Перший дзвінок	Увімкнено
Автоматичний відповідач	Увімкнено
Автоматичне завершення	Увімкнено
АОН	Увімкнено
Мелодія дзвінка	Мелодія 1
Гучність дзвінка	Гучно
Гучність динаміка	3
Телефонна книга	Незмінна
Журнал дзвінків	Порожньо
Список повторних дзвінків	Порожньо
Майстер PIN коду	0000
Блокування клавіатури	Вимкнути
Годинник	00:00
Будильник	Вимкнути
Режим набору	Мелодія

Автовідповідач

Режим відповіді

Вихідне повідомлення

Затримка дзвінка

Віддалений доступ

Приховання трубки

Приховання бази

Увімкнено

Відповідь і запис

Визначений

15 секунд

Увімкнено











Вимкнути

Увімкнено

\* Для української мови, режимом набору за умовчанням є Імпульс.наб..

## Автоматичний префікс

Ви можете налаштувати телефон D1011 на визначення номера набору і його заміну іншим номером. Довжина номера для визначення - до 5 знаків. Його можна замінити номером до 10 знаків.

1. Натисніть , прокрутіть  до ДОД. УСТ-КИ і натисніть .
2. Прокрутіть  до ПРЕФІКС. Натисніть .
3. З'явиться ВИЗН. ЦИФРУ. Натисніть .
4. Виберіть номер, який бажаєте визначити, і натисніть .
5. Прокрутіть до ПРЕФІКС NB і натисніть .
6. Виберіть номер, яким бажаєте його замінити, і натисніть .
7. Натисніть  для повернення у режим очікування.









## Країна

Під час перебування в іншій країні ви можете налаштувати свій телефон у відповідності з установками цієї країни.

### Примітка

Якщо ви помилились у виборі країни під час режиму привітання, ви можете перезавантажити також свою країну.









У залежності від вашої країни, ця опція може відобразитись у режимі НЕДОСТУПНИЙ або ж ваша країна буде відсутня на дисплеї.

1. Натисніть , прокрутіть  до ДОД. УСТ-КИ і натисніть .
2. Прокрутіть  до ВИБІР КРАЇНИ. Натисніть .
3. Введіть чотиризначний PIN код і натисніть .
4. Прокрутіть  або  для відображення потрібної країни.
5. Натисніть  для підтвердження.

## Швидка конференція

Ви можете приєднатися до зовнішньої розмови з іншою трубкою і розмовляти у 3-сторонній конференції просто натиснувши .









Для цього вам слід увімкнути режим швидкої конференції.

1. Натисніть , прокрутіть  до ДОД. УСТ-КИ і натисніть .
2. Прокрутіть  до ШВИДКА КОНФ.. Натисніть .
3. Прокрутіть  або  до УВІМКНУТИ або ВИМКНУТИ.
4. Для підтвердження натисніть .
5. Натисніть  для повернення у режим очікування.

## Екорезжим

Щоб знизити рівень використання енергії, обирайте знижену потужність або Екорезжим. Якщо Екорезжим встановлено на УВІМКНУТИ, то електрпередачу бази буде знижено.

Щоб УВІМКНУТИ або ВИМКНУТИ Екорезжим:









1. Натисніть , прокручіть  до ДОД. УСТ-КИ і натисніть .
2. Прокрутіть  до ЕКОРЕЖИМ і натисніть .
3. Натисніть  або , щоб вибрати УВІМКНУТИ або ВИМКНУТИ і натисніть  для підтвердження.
  - Ви почуєте сигнал про підтвердження і на дисплеї трубки почергово з'являтимуться назва трубки і ЕКОРЕЖИМ.

### Примітка











Якщо Екорезжим встановлено на УВІМКНУТИ, то діапазон трубки буде знижено.

## Відображення інформації абоненту, що визиває











Налаштування трубки на відображення інформації абоненту, що визиває:

1. Натисніть , прокручіть  до ДОД. УСТ-КИ і натисніть .
2. Прокрутіть  до АОН і натисніть .
3. З'явиться ВКЛ.ВЫКЛ.. Натисніть .
4. Натисніть  або , щоб вибрати УВІМКНУТИ або ВИМКНУТИ і натисніть  для підтвердження.

## Встановлення довжини номеру абоненту, що визиває:

1. Натисніть , прокручіть  до ДОД. УСТ-КИ і натисніть .
2. Прокрутіть  до АОН і натисніть .
3. Прокрутіть  до ДЛИНА НОМЕРА і натисніть .
4. Натисніть  або  для вибору 5/6/7.
5. Для підтвердження натисніть .

## Вставлення кількості гудків перед відображенням номеру:

1. Натисніть , прокручіть  до ДОД. УСТ-КИ і натисніть .
2. Прокрутіть  до АОН і натисніть .
3. Прокрутіть  до ЗАТР. ДЗ-КА і натисніть .
4. Натисніть  або  для вибору 0/2/3/4/5/6/7/8/9.
5. Для підтвердження натисніть .

Будь-ласка, візьміть до уваги, що якщо ЗАТР. ДЗ-КА номеру встановлено на рівні 0 (ручний режим), потрібно натиснути клавішу , щоб отримати інформацію абоненту, що визиває.

Якщо ЗАТР. ДЗ-КА встановлено на рівні 2-9 - це автоматичний режим. Наприклад, якщо ЗАТР. ДЗ-КА встановлено на рівні 4, після того як база отримає 4 гудки, вона автоматично запросить інформацію абоненту, що визиває.

## 9. Користування автовідповідачем

Увімкнений автовідповідач серії D1011 запише повідомлення на дзвінки без відповіді. Він розрахований на 59 повідомлень із тривалістю максимум 12 хвилин. Кожне повідомлення повинно тривати до 3 хвилин. Тривалість вашого персонального привітання не повинна перевищувати 1 хвилини.

### Кнопки управління автовідповідачем бази D1011



Увімкнути/вимкнути автовідповідач



Відтворити нові повідомлення



Зупинити відтворення



Перейти до наступного повідомлення під час прослуховування повідомлень



Ще раз прослухати поточне повідомлення



Натисніть двічі, щоб перейти до попереднього повідомлення

Видалити поточне повідомлення під час прослуховування повідомлення  
Натисніть і потримайте, щоб видалити всі повідомлення під час перебування автовідповідача у режимі очікування













Підвищення гучності динаміка під час прослуховування повідомлення









Зменшення гучності динаміка під час прослуховування повідомлення

## Вмикання/вимикання

1. Натисніть , прокрутіть  або  до АВТОВІДПОВІД і натисніть .
2. Прокрутіть  до ВІД УВ / ВИМ і натисніть .
3. Прокрутіть  або  до відображення УВІМКНУТИ або ВИМКНУТИ.
4. Натисніть  для підтвердження.
5. Натисніть  для повернення у режим очікування.

## Відтворення повідомлень





1. Натисніть  і прокрутіть  або  до АВТОВІДПОВІД і натисніть . З'явиться ВІДТВОРИТИ.
2. Натисніть , щоб прослухати нові повідомлення.
  - На дисплеї з'явиться кількість нових повідомлень. Якщо нових повідомлень нема, то відтворюються всі збережені повідомлення.

3. Натисніть  для відображення номера абонента. Знову натисніть , щоб переглянути дату і час дзвінка.

#### Примітка

Ця опція буде для вас недоступною, якщо ви не оформили підписку на послугу визначника номера. Це також стосується послуги нагадування.

4. Під час прослуховування натисніть  для відображення списку опцій. Опції змінюються за допомогою кнопок  і .







- ПОВТОР – натисніть , щоб повторити поточне повідомлення
- ПР. ВПЕРЕД – натисніть , щоб відтворити наступне повідомлення
- ПР. НАЗАД – натисніть , щоб відтворити попереднє повідомлення
- ВИДАЛИТИ – натисніть , щоб видалити поточне повідомлення.
- ЗБЕР. НОМЕР – натисніть , щоб зберегти номер до телефонної книги.

#### Примітка

Опція ЗБЕР. НОМЕР не буде для вас недоступною, якщо ви не оформили підписку на послугу визначника номера.







5. Натисніть , щоб зупинити прослуховування і повернутись у режим очікування.

## Видалення всіх повідомлень

1. Натисніть , прокрутіть  до АВТОВІДПОВІД і натисніть .
2. Прокрутіть  до ВИДАЛ. ВСЕ і натисніть .
3. На дисплеї з'явиться ПІДТВЕРДИТИ?. Натисніть  для підтвердження.

## Запис нагадування

Ви можете записати нагадування, зберегти його на автовідповідач і відтворювати як звичайне повідомлення.

1. Натисніть , прокрутіть  або  до АВТОВІДПОВІД і натисніть .
2. Прокрутіть  до НАГАДУВАННЯ і натисніть . На дисплеї з'явиться ЗАПИС.
3. Промовте своє повідомлення. Натисніть , щоб завершити запис.

## Вихідні повідомлення

Це повідомлення на автовідповідачі, призначене для ваших абонентів. Ви можете скористатися двома стандартними вихідними повідомленнями або записати своє власне.

### Відповідь і запис













Абонент може залишити повідомлення. Стандартне повідомлення "Алло, на даний момент ми не можемо прийняти ваш дзвінок. Будь-ласка, залиште своє повідомлення після сигналу."

### Лише відповідь

Абонент може прослухати ваше повідомлення, але не залишати повідомлення. Стандартне повідомлення "Алло, на даний момент ми не можемо прийняти ваш дзвінок і ви також не можете залишити повідомлення, тому зателефонуйте, будь-ласка, пізніше".

















## Установка режиму відповіді

Ви можете налаштувати свій автовідповідач на режим Відповідь і запис або Лише відповідь.

1. Натисніть , прокрутіть  або  до АВТОВІДПОВІД і натисніть .
2. Прокрутіть  до РЕЖИМ ВІДП. і натисніть .  
- Відобразиться поточний режим відповіді.
3. Прокрутіть  або  для вибору ВІДП. І ЗАП. або БЕЗ ЗАПИСУ і натисніть .
4. Прокрутіть  або  для відображення потрібного типу повідомлення: ПЕРСОНАЛЬНІ для установки власного записаного повідомлення або СТАНДАРТНІ для стандартного повідомлення.
5. Для підтвердження натисніть .  
Ознайомтеся з наступним параграфом, якщо ви обрали ПЕРСОНАЛЬНІ.

## Запис, відтворення або видалення вихідного повідомлення

У режимі Відповідь і запис абоненти зможуть залишити вам повідомлення. У режимі Без запису абоненти зможуть прослухати ваші повідомлення, але не зможуть залишити повідомлення.

1. Натисніть , прокрутіть до АВТОВІДПОВІД і натисніть .
2. Прокрутіть  до РЕЖИМ ВІДП. і натисніть .
3. Прокрутіть  або  для вибору ВІДП. І ЗАП. або БЕЗ ЗАПИСУ і натисніть . За допомогою кнопки  або  оберіть ПЕРСОНАЛЬНІ і натисніть .
3. З'явиться ВІДТВОРИТИ. Натисніть .  
- Відтвориться поточне повідомлення.
- Прокрутіть  для вибору ЗАПИСАТИ і натисніть . На дисплеї з'явиться ЗАПИС і пролунає сигнал. Промовте своє повідомлення. Натисніть , щоб завершити запис.
- ВИДАЛИТИ - натисніть . Після цього відбудеться автоматична установка стандартного повідомлення.
5. Для підтвердження натисніть .

## Установки автовідповідача











### Затримка дзвінка

Оберіть тривалість виклику до того, як спрацює автовідповідач. Виберіть 5/10/15/20/25/30 секунд або режим Економії.

#### Примітка

Якщо ви обрали режим Економії, то:

- За присутності нових повідомлень телефон відповість через 10 секунд.
- За відсутності нових повідомлень відповідь прозвучить через 20 секунд. Тому ви можете завершити виклик, зекономивши цим час і кошти.
- Якщо пам'ять заповнена, відповідь поступить через 30 секунд у режимі Без запису

1. Натисніть , прокрутіть  або  до АВТОВІДПОВІД і натисніть .
2. Прокрутіть  до УСТАН. ВІДП. і натисніть .
3. Відобразиться ЗАТР. ДЗ-КА. Натисніть .
3. Прокрутіть  або  для вибору 5/10/15/20/25/30 секунд або ЕКОНОМІЯ.
5. Для підтвердження натисніть .

## Віддалений доступ

За допомогою віддаленого доступу ви можете керувати своїм автовідповідачем або прослуховувати свої повідомлення, здійснивши виклик на D1011 з іншого телефону.

Параметр по замовчуванню – увімкнено.

1. Зателефонуйте на свій телефон D1011. Коли почуєте своє вихідне повідомлення, натисніть #.
2. Введіть свій чотиризначний код PIN. Код по замовчуванню - 0000.  
- Ви почуєте сигнал про підтвердження.











### Примітка

Замініть цей код в цілях безпеки, див. "PIN" на сторінці 20.

3. Після введення коду PIN за вказівками вище, управляйте своїм автовідповідачем D1011 за допомогою клавіатури:

Відтворення повідомлень	2
Відтворення попереднього повідомлення	1
Відтворення наступного повідомлення	3
Видалення поточного повідомлення	6
Увімкнення автовідповідача	7
Зупинка програвання	8
Вимикання автовідповідача	9

## Увімкнення / вимикання віддаленого доступу

1. Натисніть , прокрутіть  до АВТОВІДПОВІД і натисніть .
2. Прокрутіть  до УСТАН. ВІДП. і натисніть .
3. Прокрутіть  до ДИСТАНЦІЙНЕ і натисніть .
4. Прокрутіть  або  для вибору УВІМК. або ВИМК.
5. Для підтвердження натисніть .



## Приховання дзвінка

Прослуховуйте повідомлення абонента за допомогою трубки або бази. Тоді ви зможете або проігнорувати виклик, або відповісти на нього.





Стандартні параметри:

- Приховати трубку: Вимкнено
- Приховати базу: Увімкнено











На трубці:

1. Якщо ви бажаєте зупинити повідомлення і відповісти на дзвінок, натисніть  або .











На базі:

1. Коли абонент диктує повідомлення, натисніть  або  для налаштування гучності прослуховування вашого абонента.
2. Щоб зупинити запис і відповісти на дзвінок, натисніть  або .

## Вмикання/вимикання режиму приховання трубки











1. Натисніть , прокрутіть  або  до АВТОВІДПОВІД і натисніть .
2. Прокрутіть  до УСТАН. ВІДП. і натисніть .
3. Прокрутіть ПРИХОВАТИ HS і натисніть .
4. Прокрутіть  або  для вибору УВІМКНУТИ або ВИМКНУТИ.
5. Для підтвердження натисніть .

## Вмикання/вимикання режиму приховання бази



1. Натисніть , прокрутіть  до АВТОВІДПОВІД і натисніть .
2. Прокрутіть  до УСТАН. ВІДП. і натисніть .
3. Прокрутіть  до ПРИХОВАТИ BS і натисніть .
4. Прокрутіть  або  для вибору УВІМКНУТИ або ВИМКНУТИ.
5. Для підтвердження натисніть .





## Мова автовідповідача

Ви можете змінити мову попередньо записаних персональних повідомлень.

1. Натисніть , прокрутіть  або  до пункту АВТОВІДПОВІД, та натисніть .
2. Прокрутіть  до пункту УСТАН. ВІДП., та натисніть .
3. Прокрутіть до пункту МОВА, та натисніть .
4. Прокрутіть  або  для вибору мови.
5. Натисніть  для підтвердження.

## Доступ до меню автовідповідача через Список дзвінків

Коли миготить індикатор про нові повідомлення , ви можете переглянути інформацію про абонента через  або ще раз натиснувши  повернутись до АВТОВІДПОВІД, щоб прослухати нові повідомлення.

1. Натисніть  , щоб увійти в СПИСОК ДЗВ.
2. Натисніть  , щоб перейти до АВТОВІДПОВІД.
3. Натисніть  , щоб перейти до команди ВІДТВОРИТИ.
4. Натиснувши  , ви перейдете до відтворення нового повідомлення. Відразу після відтворення всіх нових повідомлень, телефон повернеться до режиму очікування.

### Примітка

Під час прослуховування повідомлень ви можете в будь-який час натиснути , щоб повернутися в режим очікування.

## Пам'ять заповнена

Пам'ять заповнена, якщо залишається менше 15 секунд для запису або якщо кількість повідомлень досягнула 59.

Коли пам'ять заповнюється:

- Швидко блимає світловий діод.
-  швидко блимає на дисплеї трубки.
- Автовідповідач автоматично переключиться на режим Без запису.

Якщо пам'ять переповниться в момент запису повідомлення абонентом, він почує зуммер і дзвінок завершиться.

## 10. Довідка

### Заряджання

**Зображення [III] не прокручується, якщо трубка розміщена на базі**

- Поганий контакт батареї – перемістіть трубку злегка
- Брудний контакт – очистіть контакт батареї ганчіркою, змоченою спиртом
- Батарея заряджена повністю - непотрібно заряджати

### Виклики

#### Відсутній тон набору

- Відсутнє живлення - перевірте контакти. Перезавантажте телефон: від'єднайте і знову приєднайте до мережі живлення
- Батареї розряджені - поставте їх на зарядку щонайменше на 24 години
- Ви знаходитесь надто далеко від бази – підійдіть ближче до бази
- Невідповідний кабель - використовуйте кабель із комплекту
- Адаптор лінії не під'єднаний (у випадку необхідності) до мережевого шнура – під'єднайте адаптор лінії (у випадку необхідності) до мережевого шнура

#### Низька якість звуку

База знаходиться занадто близько до електроприладів, залізобетонних стін або металевих дверей – перемістіть базу щонайменше на 1 метр подалі від будь-яких електроприладів

#### Зображення [Y] миготить

- Трубка не зареєстрована на базі – слід зареєструвати трубку на базі
- Ви знаходитесь надто далеко від бази – підійдіть ближче до бази

#### Відсутній дзвінок

- Дзвінок вимкнутий.
- Підвищіть гучність дзвінка.

### Визначник номера не працює

Перевірте свої підписки в оператора мережі.

### Телефонна книга

**Не зберігається запис в телефонній книзі**

Телефонна книга заповнена. Видаліть записи для звільнення пам'яті.

### Дисплей

#### Порожній дисплей

- Спробуйте перезарядити чи замінити батареї.
- Спробуйте вимкнути й увімкнути електроживлення бази.
- Якщо світловий діод не запалився, спробуйте вимкнути й увімкнути електроживлення бази.

### Реєстрація

**Неможливо зареєструвати іншу трубку**

- Кількість зареєстрованих трубок досягнула 5, що відповідає максимуму.
- На дисплеї з'явиться ПОШУК. Слід зняти з реєстрації одну трубку, щоб зареєструвати іншу.

### Перешкоди

**Шумові перешкоди вашому радіо чи телевізору**

Можливо, ваша база чи зарядний пристрій знаходяться занадто близько. Перемістіть їх якомога далі.

### Автовідповідач

**На автовідповідач не записуються повідомлення**

- Увімкнуті автовідповідач.
- Можливо, заповнена пам'ять. Якщо так, слід видалити деякі повідомлення.
- Можливо, режим відповіді встановлено на БЕЗ ЗАПИСУ. Замініть режим на ВІДП. І ЗАП..

#### Відсутній віддалений доступ

- Можливо, віддалений доступ вимкнено.
- При введенні невірного коду PIN пролунає зуммер. Ви можете ввести PIN код ще раз.

#### Не записується вихідне повідомлення

- Можливо, заповнена пам'ять. Якщо так, слід видалити деякі повідомлення.

#### Автовідповідач автоматично вимикається

- Можливо, заповнена пам'ять. Якщо так, слід видалити деякі повідомлення.
- Максимальна тривалість повідомлення - 3 хвилини.



## 11. Загальна інформація

### ВАЖЛИВО

Цей пристрій не розрахований на здійснення екстрених викликів під час збою напруги. Для здійснення екстрених викликів скористайтесь додатковими настройками.

Цей товар розрахований на під'єднання до аналогової телефонної мережі загальноного користування і приватних комунікаторів України.

### Інформація з техніки безпеки

- Застосовуйте блоки живлення, сумісні з телефоном серії D1011. Використання неліцензованих блоків живлення позбавить вас права на гарантію і виведе з ладу телефон.
- Використовуйте лише перевірені акумулятори, що постачаються в комплекті до телефону.
- Не відкривайте трубку чи базу (тільки для заміни батарей трубки). Від цього ви можете потрапити під удар напруги і т.ін.
- Радіосигнал між трубкою і базою може спричинити перешкоди аудіофону.
- Телефон може перешкоджати іншим електроприладам, наприклад, радіо і телевізором, годинникам/будильникам і комп'ютерам, якщо вони розміщені занадто близько. Для зменшення ризику перешкод рекомендується розміщувати ці прилади на відстані не менше 1 метра один від одного.
- Всі акумулятори можуть спричинити пошкодження оточуючих предметів та/або тілесні ушкодження, як то опіки, при торканні матеріалів, що проводять електричний струм, наприклад коштовності, ключі або бісерний ланцюжок, до незахищених клем. Матеріал, що проводить електричний струм, може замкнути електричну схему (коротке замикання) та стати гарячим. Будьте обережні, коли маєте справу з зарядженим акумулятором, особливо при його розташуванні у кармані, гаманці або іншому місці разом з металевими предметами.
- Ніколи не кидайте батареї у вогонь. Це може спричинити вибух і/або викид високотоксичних хімікатів.
- Рекомендується, щоб ви проконсультувались у кваліфікованого експерта перш, ніж користуватись цим пристроєм по білизу реанімаційного обладнання.
- Медичні пристрої
  - **Кардіостимулятори:** Асоціація прогресивних медичних технологій (AdvaMed) рекомендує дотримуватися мінімальної відстані 15 см (6 дюймів) між бездротовим переносним пристроєм та кардіостимулятором. Ці рекомендації співпадають з аналогічними рекомендаціями Адміністрації харчування та медикаментів США.
  - **Люди з кардіостимуляторами повинні:**
    - ЗАВЖДИ тримати увімкнений бездротовий переносний пристрій на відстані більш ніж 15 см від кардіостимулятора.
    - Не носити бездротовий переносний пристрій у нагрудній кишені.
    - Прикладати телефон до вуха, яке знаходиться далі від кардіостимулятора, щоб звести до мінімуму ризик виникнення перешкод.
    - Негайно вимкніть бездротовий переносний пристрій, якщо ви вважаєте, що є причина для виникнення перешкод.

### • Слухові апарати

Деякі цифрові бездротові радіо пристрої можуть спричиняти перешкоди у роботі слухових апаратів. У разі виникнення перешкод, ви можете звернутися до виробника слухового апарату, та пошукати альтернативні варіанти.

### • Інші медичні пристрої

При використанні інших персональних медичних пристроїв, порадьтеся з виробником вашого пристрою відносно того, чи добре він захищений від РЧ енергії. Ваш лікар може зарадити вам при отриманні цієї інформації.

### Догляд

- Очищуйте трубку і базу (або зарядний пристрій) вологою (але не мокрою) ганчіркою чи антистатичною серветкою.
- Ніколи не застосовуйте побутові поліролі, оскільки цим ви зашкодите пристрою. Не використовуйте сухих ганчірок, оскільки це спричинить статичний розряд електрики.

### Навколишнє середовище

- Не залишайте під прямими променями сонця.
- Трубка може нагріватися під час заряджання або протягом тривалої розмови. Це нормально. Однак, для уникнення пошкодження старовинних облицьованих меблів ми не рекомендуємо класти на них свій телефон.
- Не кладіть свій пристрій на коври чи інші волокнисті поверхні і стежте, щоб його поверхні мали доступ до вільного потоку повітря.
- Не занурюйте жодної частини телефону під воду і не використовуйте його у вологих приміщеннях, таких як ванна кімната.
- Не піддавайте свій пристрій вогню, вибуховим та іншим небезпечним речовинам.
- Існує невелика загроза пошкодження телефону внаслідок грози. Тому рекомендується під час грози вимкати телефонний шнур із розетки.

### Інструкції щодо утилізації пристроїв

- **Директива Європейського союзу (ЄС) відносно шкоди, що завдає електричне та електронне обладнання (WEEE).**

Директива WEEE Європейського союзу вимагає, що продукція, яка продається на території країн ЄС повинна містити на собі (або в де-яких випадках на упаковці) ярлик з перекресленою корзиною для сміття. Як встановлено директивою WEEE перекреслена корзина для сміття символізує, що споживачі та кінцеві користувачі у країнах ЄС не будуть розміщувати електронне та електричне обладнання та його аксесуари у побутовому смітті. Споживачі та кінцеві користувачі у країнах ЄС повинні звернутися до місцевого постачальника обладнання або сервісного центру за інформацією стосовно системи збору відходів у їх країні.

- Згідно Директиви з утилізації електроприладів (2002/96/EC), ці пристрої підлягають переробці із застосуванням найкращих технологій по переробці і відновленню з метою мінімізації впливу на навколишнє середовище, знешкодження шкідливих речовин і запобігання збільшенню сміттєзвалища.

## **Інструкції побутовим користувачам щодо утилізації пристроїв**

Якщо пристрій вам більше не потрібен, вийміть із нього всі батареї та утилізуйте його згідно місцевих правил і регуляцій. За більш детальною інформацією зверніться до місцевої влади або до торговельної точки, де був придбаний цей пристрій.

## **Інструкції промисловим споживачам щодо утилізації пристроїв**

Промисловим споживачам слід звернутись до своїх поставщиків і перевірити умови покупки в контракті та переконатись, що цей товар не утилізується разом з іншими побутовими відходами.

## **Інформація про гарантію**

Авторизований продавець або роздрібник фірми Motorola, де ви придбали свою продукцію фірми Motorola, надає вам зобов'язання щодо надання гарантійного обслуговування.

Для гарантійного обслуговування пред'являйте бездротовий телефон своєму продавцю. Не повертайте свій телефон на фірму Motorola. Щоб мати право на гарантійне обслуговування ви повинні пред'явити чек про покупку або інший доказ покупки із зазначенням дати здійснення покупки. На телефоні повинен бути чітко відображений серійний номер. Гарантія не розповсюджується на телефони із замінами, витертими, знищеними чи нерозбірливими серійними номерами.

## **Гарантія не розповсюджується, якщо:**

- Наявні дефекти чи пошкодження внаслідок неправильного користування телефоном або недотримання інструкцій, вказаних у цьому посібнику користувача.
- Наявні дефекти або пошкодження від внаслідок аварій чи недогляду.
- Наявні дефекти чи пошкодження від неправильного випробування, оперування, утримання, налаштування чи змін будь-яких типів.
- Наявні поломки чи пошкодження антен, якщо це відбулося не через використання неякісного матеріалу.
- Пристрої розібрані або зремонтвані таким чином, що це значно впливає на якість їх роботи, або перешкоджає перевірці дотримання умов гарантії.
- Наявні дефекти чи пошкодження у зв'язку із зоною дії.
- Наявні дефекти чи пошкодження внаслідок потрапляння вологи чи рідини.
- Наявні подряпини або пошкодження на пластиковій поверхні.
- Пристрої арендовані на тимчасовій основі.
- Проводився періодичний ремонт або заміна частин у процесі користування і зношування.

## **Технічна інформація**

### **Скільки телефонів я можу мати?**

Усе телефонне обладнання постачається із Коефіцієнтом еквівалентності пристрою (REN), що застосовується для підрахунку телефонів, які можна приєднати до телефонної лінії. REN телефону серії D1011 становить 1. Дозволяється сумарний REN 4. Перевищення сумарного REN 4 може призвести до відсутності дзвінка. Якщо типи телефонів різні, то дзвінок не гарантований навіть, якщо REN становить менше 4.

Кожна додатково зареєстрована трубка і зарядний пристрій мають REN 0.

## **R&TTE**

Цей виріб призначений для використання в Україні для з'єднання з загальнодоступною телефонною мережею та відповідним комутатором.

Дане обладнання відповідає основним вимогам директиви стосовно радіо обладнання та телекомунікаційного обладнання 1999/EC включаючи відповідність до стандарту ICNIRP відносно впливу електромагнітної енергії.

## **Декларація відповідності**

Наступним компанія Motorola заявляє, що цей продукт відповідає ключовим вимогам та іншим застосовним вимогам Директиви 1999/5/EC.

Декларація про відповідність для цього виробу опублікована на сайті:  
<http://www.motorola.com/eu/radios/technicaldocumentation>

## **Під'єднання до комутатору**

Цей продукт призначений для використання в Україні для під'єднання до мережі загального використання.

## **Введення паузи**

Із деякими комутаторами після набору коду доступу вам слід деякий час зачекати, поки комутатор з'єднається з віддаленою лінією. У зв'язку з цим, вам слід ввести паузу у номер набору.

Натисніть і потримайте , щоб вставити паузу (P) до набору телефонного номера.

Введення паузи вам також може знадобитися під час збереження міжнародного номера або номера карточки.

## **Повторний виклик**

Функція повторного виклику вам може знадобитися, якщо ви підключені до комутатора/ приватної АТС. За детальнішою інформацією звертайтеся до свого провайдера послуг АТС.

## 12. Настінне кріплення

### Важливо

Перед тим, як прикріпити свій телефон D1011 на стіну, перевірте її належним чином, щоб не просвердлити електропроводку або труби.

Перед свердлінням переконайтесь, що проводи живлення і телефонний кабель досягають до розеток.

1. Застосовуйте ці шаблони для позначення місць свердління.
- Щоб прикріпити базу на стіну, просвердліть у стіні дві дірки у горизонтальному напрямку на відстані 4.5 см одна від одної за допомогою 8 мм свердла.

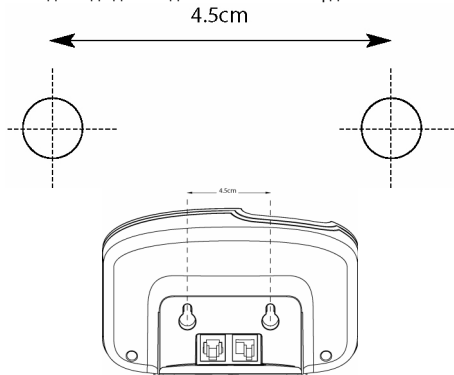

- Щоб прикріпити зарядний пристрій на стіну, просвердліть у стіні дві дірки у горизонтальному напрямку на відстані 3.2 см дна від одної за допомогою 8 мм свердла.

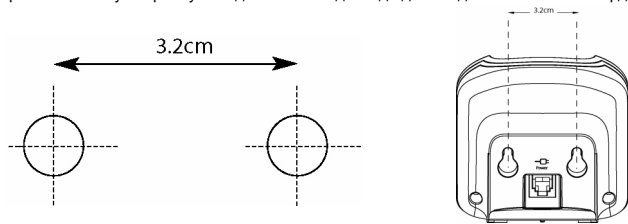

2. За необхідності вставте дерев'яні пробки, потім пригвинтіть шурупи, залишаючи відступи від стіни близько 5 мм, за який зачіпатиметься телефон.

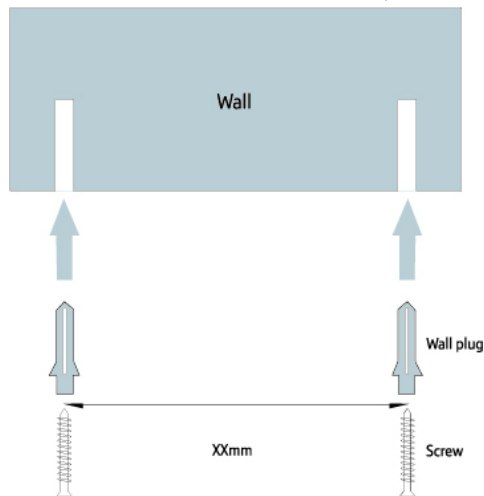

3. Вийміть базу/зарядний пристрій із підставки і зачепіть отвори у задній частині бази за шурупи на стіні, легенько потягніть базу/зарядний пристрій донизу, щоб переконались у надійності кріплення.



**MOTOROLA**

, the Stylized M Logo and all other trademarks indicated as such herein are trademarks of Motorola, Inc. © Reg. U.S. Pat. & Tm. Off.

© Motorola, Inc. 2008



Version 1 (14112008-UA)

