



**MOTOROLA**

## Серия Motorola D1010

**Цифровой беспроводной  
телефон с автоответчиком**

### ***Предупреждение***

*Используйте только аккумуляторные батареи.  
Время зарядки трубки до начала использования - 24*

# Вас приветствует...

*ваш новый цифровой беспроводной телефон Motorola D1011!*

- Все трубки беспроводные и могут находиться в любом месте зоны покрытия.
- Телефонная книга с памятью на 100 записей.
- Возможность копирования записей телефонной книги на другие трубки.
- Автоответчик со временем цифровой записи 12 минут.
- Услуга "Определитель номера" позволяет узнать, кто звонит; в списке вызовов хранится информация о 50 последних разговорах.<sup>1</sup>
- Привязка к одной базе до 5 трубок, одна трубка может быть привязана к 4 различным базам.
- Звонки внутри сети, перевод входящих вызовов, возможность разговора с двумя внутренними и одним внешним абонентами одновременно.

<sup>1</sup> Вам необходимо подключить услугу "Определитель номера" или "Ожидание вызова" у вашего оператора для активации данных функций. Может взиматься ежеквартальная плата.

Обратите внимание, что в данном устройстве не предусмотрена функция экстренных вызовов при сбое питания. Для звонков в аварийные службы необходимо предусмотреть альтернативные варианты.

***В данном "Руководстве пользователя" приводится вся информация, которая понадобится вам для наиболее эффективного использования телефона.***

***До начала эксплуатации телефона необходимо подготовить его к работе. Следуйте простым инструкциям в разделе "Установка и подключение" на следующих страницах.***

#### **ВАЖНО**

Используйте только телефонный провод, входящий в комплект.

В данном устройстве не предусмотрена функция экстренных вызовов при сбое питания. Для звонков в аварийные службы необходимо предусмотреть альтернативные варианты.

#### **Перечень оборудования и документации**

- Трубка D1011
- База D1011
- Краткое руководство пользователя
- 2 аккумуляторные батареи AAA NiMH
- Сетевой адаптер питания для базы
- Телефонный провод

**Если вы приобрели комплект из нескольких трубок, то в комплект входят:**

- Зарядное устройство и блок питания - для каждой трубки
- Комплект из 2-х никель-металлогидридных аккумуляторов для каждой трубки

<b>1. Установка</b> .....	<b>6</b>	Ввод имен .....	16
Расположение.....	6	Карта символов .....	16
Подключение и подготовка к работе.....	6	Ввод паузы.....	17
Подключение большой базы (Только для мульти-комплектов).....	6	Просмотр записи .....	17
Подключение трубки и зарядного устройства .....	7	Редактирование записи .....	17
Настройка телефона D1011 .....	7	Удаление записи .....	17
Экран приветствия .....	7	Удаление всех записей.....	17
Установка даты и времени вручную .....	8	Копирование телефонной книги на другую трубку .....	17
<b>2. Ознакомление с телефоном</b> .....	<b>8</b>	Кнопки быстрого вызова .....	18
Общий обзор трубки.....	8	Набор номера быстрого вызова.....	18
Дисплей трубки .....	9	Сохранение записи телефонной книги как номера быстрого вызова .....	18
Общий обзор базы.....	10	Удаление номера быстрого вызова.....	18
Перемещение по меню .....	11	<b>5. Автоматический определитель номера и список вызовов</b> <b>18</b>	
<b>3. Использование телефона</b> .....	<b>13</b>	Список вызовов .....	18
Вызовы .....	13	Просмотр списка вызовов .....	19
Исходящий вызов .....	13	Набор номера из списка вызовов .....	19
Предварительный набор .....	13	Сохранение номера из списка вызовов в телефонной книге 19	
Номера быстрого набора 1 - 9 .....	13	Удаление записи из списка вызовов .....	19
Звонок по номеру в телефонной книге .....	13	Удаление всего списка вызовов .....	19
Набор номера из списка вызовов .....	13	Повторный набор .....	19
Ответ на звонок .....	13	Повторный набор последнего номера .....	19
Регулировка громкости .....	14	Просмотр и набор номера из списка повторного набора ..	19
Отключение звука .....	14	Копирование номера повторного набора в телефонную книгу 20	
Завершение вызова .....	14	Удаление записи из списка повторного набора .....	20
Включение/выключение трубки .....	14	Удаление всего списка повторного набора .....	20
Совершение второго внешнего вызова .....	14	<b>6. Часы/Будильник</b> .....	<b>20</b>
Внутренняя связь .....	14	Установка даты и времени .....	20
Вызов другой трубки .....	14	Установка будильника.....	20
Передача внешнего звонка на другую трубку .....	14	Установка мелодии будильника.....	21
Трехсторонний конференц-вызов .....	14	<b>7. Персональные настройки</b> .....	<b>21</b>
Голосовая почта .....	15	Звуки трубки.....	21
Набор номера сетевой службы голосовой почты .....	15	Громкость звонка .....	21
<b>4. Телефонная книга</b> .....	<b>15</b>	Мелодия звонка .....	21
Просмотр записей телефонной книги и набор номеров из них	15	Мелодия группы .....	22
Сохранение записи.....	15		

Включение/выключение звука кнопок .....	22	Воспроизведение сообщений .....	29
Первый звонок .....	22	Удаление всех сообщений .....	30
Имя трубки .....	22	Запись напоминания .....	30
Автоответ .....	22	Исходящие сообщения .....	30
Автоматическое завершение .....	23	Ответ и запись .....	30
Язык дисплея .....	23	Без записи .....	30
Включение/выключение режима "няня" .....	23	Установка режима ответа .....	30
Режим "няня" .....	23	Запись, воспроизведение или удаление собственного	
Включение/выключение подсветки .....	23	исходящего сообщения .....	30
Блокировка клавиатуры .....	23	Установки автоответчика .....	31
<b>8. Дополнительные настройки .....</b>	<b>24</b>	Задержка звонка .....	31
Время ответа .....	24	Удаленный доступ .....	31
Режим набора .....	24	Включение/выключение удаленного доступа .....	31
Временное переключение с импульсного на тональный		Фильтрация вызовов .....	31
набор .....	24	Включение/выключение фильтрации вызовов на трубке .....	32
Запрет звонка .....	24	Включение/выключение фильтрации вызовов на базе .....	32
Включение/выключение запрета звонка .....	24	Язык автоответчика .....	32
Установка номера для запрета .....	24	Доступ к меню автоответчика через список вызовов .....	32
Легкий вызов .....	25	Переполнение памяти .....	32
Включение/выключение легкого вызова .....	25	<b>10. Помощь .....</b>	<b>33</b>
Установка номера для легкого вызова .....	25	<b>11. Общая информация .....</b>	<b>34</b>
Набор номера легкого вызова .....	25	Сведения о безопасности, электромагнитных помехах/	
Регистрация .....	25	совместимости .....	34
Регистрация трубки .....	25	Чистка .....	35
Выбор базы .....	26	Воздействие окружающей среды .....	35
Отмена регистрации трубки .....	26	Инструкции по утилизации продукта .....	35
PIN-код .....	26	Гарантия .....	36
Сброс .....	26	R&TTE .....	37
Настройки по умолчанию .....	27	Заявление о соответствии .....	37
Авт. префикс .....	27	Подключение к коммутатору .....	37
Страна .....	27	Установка паузы .....	37
Вмешательство в разговор .....	28	Повторный звонок .....	37
Экономичный режим .....	28	<b>12. Монтаж на стене .....</b>	<b>38</b>
Отображение сведений об абоненте .....	28		
<b>9. Использование автоответчика .....</b>	<b>29</b>		
Кнопки управления автоответчиком базовой станции D1011 ..	29		
Включение/выключение .....	29		

## 1. Установка

### ПРЕДУПРЕЖДЕНИЕ

Не устанавливайте телефон в ванной комнате или других помещениях с повышенной влажностью.

### Расположение



Учитывая длину проводов, расстояние от базы D1011 до сетевой и телефонной розеток не должно превышать 2 метров.

Убедитесь, что база располагается на расстоянии минимум 1 метра от других электроприборов во избежание возникновения помех. Во время работы телефона D1011 идет обмен радиосигналами между трубкой и базой. Уровень сигнала зависит от местоположения базы. Чем выше вы расположите станцию, тем лучше будет сигнал.

### ЗОНА ДЕЙСТВИЯ ТРУБКИ

Дальность связи телефона D1011 вне помещения составляет 300 метров при условии, что трубка и база находятся в пределах прямой видимости. Любое препятствие между трубкой и базой значительно сократит дальность связи. Если база находится в помещении, а трубка - либо вне помещения, либо также в помещении, дальность связи обычно достигает 50 метров. На дальность связи серьезно влияют толстые каменные стены.

### УРОВЕНЬ СИГНАЛА

Когда трубка находится в зоне покрытия, на экране отображается значок . Когда трубка находится вне зоны действия базы, на экране мигает ПОИСК .

Если вы разговариваете в это время по телефону, связь оборвется, если трубка окажется вне зоны действия базовой станции. Вернитесь в зону покрытия. Трубка автоматически восстановит подключение к базе.

## Подключение и подготовка к работе

### ВАЖНО

Базовая станция должна быть постоянно подключена к электропитанию от сети. Не подключайте телефонный провод к гнезду, пока трубка полностью не зарядится. Используйте только шнуры питания и телефонные провода, входящие в комплект.

### КАКОЙ СЕТЕВОЙ АДАПТЕР?

Адаптер питания с прозрачным разъемом - для базовой станции, адаптер питания с красным разъемом - для зарядного устройства.

## Подключение большой базы (Только для мульти-комплектов)

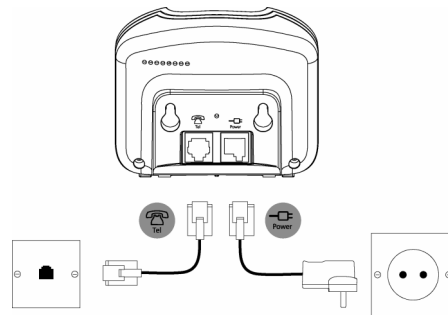



Подключите главный кабель питания к гнезду, обозначенному , на нижней стороне базовой станции, воткните штепсель на другом конце кабеля в настенную розетку и включите питание.

## Подключение трубки и зарядного устройства

Если вы приобрели мультинабор, данную процедуру необходимо повторить для всех трубок и зарядных устройств:

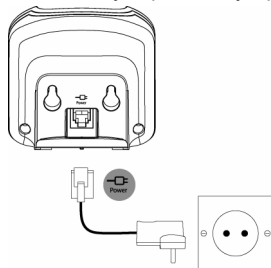
1. Подключите основной шнур питания с красным разъемом к розетке с отметкой  внизу зарядного устройства.



2. Вставьте две батареи AAA NiMH, входящие в комплект поставки, в трубку. Затем закройте крышку батарейного отсека.
3. Поместите трубку в зарядное устройство и заряжайте в течение как минимум 24 часов. Когда трубка полностью зарядится, об этом можно будет узнать по значку .
4. После полной зарядки трубки в течение 24 часов подключите телефонный провод большой базы к телефонной розетке.

### ВАЖНО

Внимание! Используйте только аккумуляторы. При использовании не перезаряжаемых батарей на экране появится сообщение ПРЕДУПРЕЖД., и зарядка остановится. Замените на аккумуляторы.

### ПРЕДУПРЕЖДЕНИЕ О НИЗКОМ УРОВНЕ ЗАРЯДА БАТАРЕИ

Если на дисплее мигает значок , необходимо подзарядить трубку для ее дальнейшего использования.

Во время зарядки значок  будет отображать процесс зарядки.

## АККУМУЛЯТОРНЫЕ БАТАРЕИ

В идеальных условиях заряда батарей должно хватать на 10 часов разговора или 100 часов в режиме ожидания.

Необходимо заметить, что новые батареи достигают своей полной мощности только после нескольких дней эксплуатации в обычном режиме.

Для поддержания батарей в наилучшем состоянии снимайте трубку с базы на несколько часов.





Для продления срока службы батарей рекомендуется раз в неделю полностью разряжать их.

Емкость аккумуляторных батарей со временем уменьшится в связи с их износом, что сократит время разговора/ожидания. В конечном итоге батареи необходимо будет заменить.

После первой зарядки трубки последующее время подзарядки составит около 6-8 часов в день. Батареи и трубка могут нагреваться во время подзарядки. Это обычное явление.

## Настройка телефона D1011

### Экран приветствия

1. На экране появляется и попеременно отображается на разных языках надпись **ЗДРАВСТВУЙТЕ**. Нажмите . На экране отобразится название страны.
2. Прокрутите  или  до нужной страны и нажмите . На экране появится надпись **ПОДТВЕРДИТЬ?**.
3. Нажмите **OK** для подтверждения. Настройки трубки и базы будут сброшены для загрузки правильных настроек. Затем экран перейдет в режим ожидания; телефон готов к работе.

Вы можете совершать и принимать звонки без предварительной настройки страны и оператора, однако в этом случае экран приветствия будет появляться до тех пор, пока не будут заданы настройки страны.







## Дата и время

Если у вас подключена услуга определения номера, дата и время устанавливаются на всех трубках автоматически при каждом входящем вызове.

Для каждого полученного на автоответчик сообщения записываются дата и время.

Если у вас не подключена услуга определения номера, вы можете установить дату и время вручную.

### Установка даты и времени вручную

1. Нажмите  и пролистайте  до пункта ЧАСЫ/ БУДИЛ-К. Нажмите . На дисплее отобразится ДАТА И ВРЕМЯ, после этого нажмите .
2. Введите дату в формате ДД/ММ, например, 04/08 для 4 августа.
3. Нажмите  и введите время в 24-часовом формате ЧЧ:ММ, например, 14:45 для 2.45pm.
4. Нажмите  для подтверждения или  для возвращения в режим ожидания.

**Ваш телефон теперь готов к использованию.**

## 2. Ознакомление с телефоном

### Общий обзор трубки

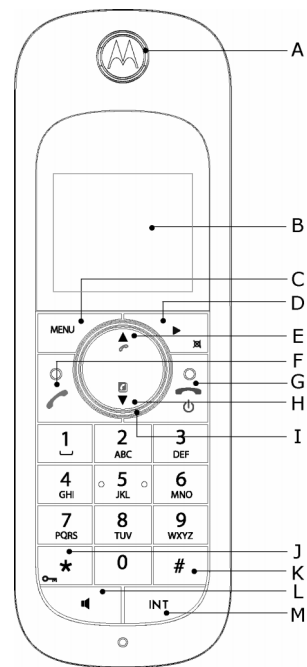

**A** Динамик

**B** Дисплей

Обзор значков дисплея см. на страница 9



### **С Кнопка меню**

Вход в основное меню. Выбор опции или пункта меню, отображающегося на экране. Подтверждение выбора пункта меню или опции - на экране отображено **OK**.

### **D Список набранных номеров / Прокрутка вправо / Удалить / Отключить звук**

Доступ к списку набранных номеров. Прокрутка вправо  
Удаление символов на экране при наборе имени или номера.  
Отключение / включение звука микрофона во время разговора.  
Возвращение в предыдущее меню - на экране отображено **BACK(НАЗАД)**.

### **E Журнал звонков / Прокрутка вверх / Прибавить громкость**

Вход в журнал звонков.  
Прокрутка списков и настроек вверх.  
Увеличение громкость звука в трубке во время разговора.

### **F Разговор / Автодозвон**

Сделайте звонок или ответьте на вызов  
Воспользуйтесь функциями автодозвона (R)

### **G Завершение разговора / Выход / Включение / Выключение трубки**

Завершение разговора.  
Возвращение в режим ожидания из меню. Нажмите и удерживайте, чтобы выключить трубку (в режиме ожидания) или включить ее.

### **H Телефонная книга / Прокрутка вниз / Убавить громкость**

Доступ к телефонной книге.  
Прокрутка списков и меню вниз.  
Уменьшение громкости звука в телефонной трубке.

### **I Затухающий звонок навигатор**

Загорается, когда телефон используется. Мигает для указания на новое событие, напр., пропущенный вызов.

### **J \* / Блокировка клавиатуры**

Нажмите и удерживайте кнопку, чтобы заблокировать/разблокировать клавиатуру.  
Во время вызова нажмите и удерживайте кнопку, чтобы переключиться с режима импульсного набора в режим тонального набора.  
Вставить звездочку.

### **K # / Выключение звонка / Пауза**

Нажмите и удерживайте, чтобы включить или выключить звонок трубки.  
При наборе или сохранении номера, нажмите и удерживайте, чтобы ввести паузу (P).  
Вставить #.

### **L Громкоговоритель**

Включение и выключение громкоговорителя во время разговора.

### **Предупреждение**

Включение режима громкой связи может резко увеличить громкость динамика трубки телефона до очень высокого уровня. Не держите трубку слишком близко к уху.







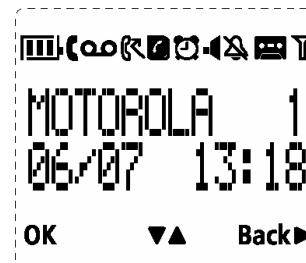

### **M Внутренняя связь (требуется по крайней мере две трубки)**

В режиме ожидания используется для внутренних вызовов.  
Во время разговора используется для перевода входящего вызова на другую трубку.





### **Дисплей трубки**



## А Значки дисплея

-  Загорается, когда линия используется.  
Мигает при входящем вызове.
-  Мигает при наличии новых голосовых сообщений.  
Не отображается, если нет новых голосовых сообщений.
-  Мигает при пропущенных вызовах и наличии нового(ых) номера(ов) в списке вызовов.
-  Телефонная книга открыта.
-  Будильник установлен.
-  Режим громкой связи.
-  Звонок трубки отключен.
-  Автоответчик включен. Если автоответчик выключен, значок не отображается. Мигает при наличии новых сообщений.  
Мигает быстро, когда память заполнена.
-  Остается неизменным, если трубка зарегистрирована и находится в зоне покрытия базы. Мигает, когда трубка находится вне зоны покрытия или ищет базу.



Приблизительные уровни заряда батареи указаны ниже:

-  Батарея полностью заряжена.
-  Батарея частично заряжена.
-  Батарея разряжается.
-  Аккумулятор почти разряжен. Во время разговора будет мигать значок аккумулятора, и раздаваться предупреждающий сигнал с интервалом в одну минуту.

## В На экране отображается ОК

Нажмите кнопку  для выбора и подтверждения выбора настройки

## С На экране отображается ▲ ▼

Нажмите  или , чтобы просмотреть список пунктов меню, открыть телефонную книгу или список вызовов в режиме ожидания.

## Д На экране отображается BACK (Назад) ►

Нажмите  для возвращения к предыдущему параметру меню, для отмены действия или удаления символа.

## Общий обзор базы

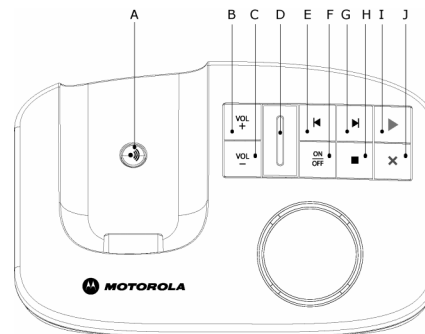

### А Кнопка поиска

Вызов полезен, когда надо найти потерявшиеся трубки.

1. Нажмите кнопку  на базе.  
- Все трубки зазвонят.

**Нажмите  еще раз, чтобы отменить поисковый вызов, или нажмите любую кнопку на трубке, чтобы прекратить поисковый вызов.**

### В Прибавить громкость

### С Убавить громкость

## **D Светодиодный индикатор**

Показывает, включен ли автоответчик и есть ли у вас новые сообщения.

<i>Состояние</i>	<i>Действие</i>
Горит	Автоответчик включен.
Не горит	Автоответчик выключен.
Мигает медленно, затем быстро	Новое сообщение(ия)
Мигает равномерно	Запись
Мигает быстро	Память заполнена

## **E Предыдущее сообщение**

## **F Автоответчик Вкл./Выкл.**

## **G Следующее сообщение**





## **H Стоп**

## **I Воспроизведение**

## **J Удаление**

## **Перемещение по меню**

Основные этапы перемещения по меню и пунктам на экране.

1. Нажмите , когда трубка находится в режиме ожидания. Откроется основное меню.
2. Для прокрутки меню используйте кнопки  или .
3. Отображаются опции для софт-клавиш **OK** и **ВАСК(НАЗАД)**. Нажмите , чтобы выбрать **OK** и открыть подменю или подтвердить выбор пункта меню. Нажмите **ВАСК(НАЗАД)** и вернитесь на предыдущий уровень меню, исправьте символ или отмените действие.
4. Нажмите  для возврата в режим ожидания.

*Если в течение 15 секунд не нажать какую-либо кнопку трубки, дисплей автоматически вернется в режим ожидания. Он вернется в режим ожидания и в том случае, когда трубка помещается на базу или зарядное устройство.*

## Схема меню

ТЕЛЕФ. КНИГА	ЧАСЫ/БУДИЛ-К	ПЕРС.УСТ-КИ	ДОП. УСТ-КИ	АВТООТВЕТЧИК
ДОБАВ.НОМЕР	ДАТА И ВРЕМЯ	ЗВУКИ ТРУБКИ	ТИП ФЛЭША	ВОСПР.
СПИСОК ИМЕН	УСТАН.СИГНАЛ	<i>ГР-ТЬ ЗВ-КА</i>	РЕЖИМ НАБОРА	УДАЛИТЬ ВСЕ
<ИМЯ>	ТОН СИГНАЛА	<i>МЕЛОД.ЗВОНКА</i>	ЗАПРЕТ ЗВ-КА	ЗАП.НАПОМ.
<i>ИЗМЕН.НОМЕР</i>		<i>МЕЛ. ГРУППЫ</i>	ЛЕГ.ВЫЗ.	РЕЖ.ОТВЕТА
<i>УДАЛ.СПИСОК</i>		<i>ЗВУК КНОПОК</i>	РЕГИСТРАЦИЯ	ОТВ.ВК./ВЫК.
УДАЛИТЬ ВСЕ		<i>ПЕРВЫЙ ЗВОН.</i>	<i>ВЫБРАТЬ БАЗУ</i>	НАСТР.ОТВ.
ПАМ.ПР.ДОСТ.		ИМЯ ТРУБКИ	<i>ЗАРЕГ ТРУБКУ</i>	<i>ЗАД.ЗВОНКА</i>
ПЕРЕН. ТК*		АВТООТВЕТ	НЕЗАРЕГИСТР.	<i>ДИСТАНЦИОН.</i>
		АВТ. ЗАВЕРШ.	PIN	<i>ФИЛЬТР. ТР.</i>
		ЯЗЫК	ПЕРЕЗАГРУЗКА	<i>ФИЛЬТР. БС</i>
		РЕЖ.НЯНЯ	ПРЕФИКС	<i>ЯЗЫК ОТВЕТА</i>
		ПОДСВЕТКА	ВЫБОР СТРАНЫ	
			ПРОСТ. КОНФ	
			ЭКОНОМ.РЕЖИМ	
			АОН	

\*Этот параметр доступен только при наличии нескольких трубок D1000, зарегистрированных на базовой станции.



## 3. Использование телефона

### Вызовы



#### Исходящий вызов

1. Нажмите .
2. Наберите номер телефона.





#### Предварительный набор

1. Введите номер (максимум 24 цифры). В случае ошибки нажмите .
2. Нажмите  для набора введенного номера телефона.



#### Номера быстрого набора 1 - 9

1. Нажмите и удерживайте кнопку от  до , пока не отобразится и не наберется номер.  
- Если номер не сохранен, послышится звуковой сигнал.

#### Звонок по номеру в телефонной книге

1. Нажмите . *Отобразится первая запись телефонной книги.*
2. Прокрутите с помощью  или  до нужной записи.
3. Нажмите  для набора номера.





#### Совет

Вместо прокрутки для просмотра записей телефонной книги нажмите цифровую кнопку, соответствующую первой букве записи, которую вы хотите найти. Например, если вы нажмете , на экране отобразятся записи, начинающиеся с буквы А. Если вы нажмете  повторно, появится список записей на букву Б и т.д.



#### Набор номера из списка вызовов

##### Примечание

Для того чтобы можно было увидеть номер вызывающего абонента в списке вызовов необходимо подписаться в своей сети на услугу "Автоматический определитель номера". Дополнительную информацию см. в "Список вызовов" на странице 18.

1. Нажмите , чтобы войти в меню **ЖУРНАЛ ЗВ**. Можно выбрать **СПИСОК ЗВ** или **АВТООТВЕТЧИК**. Нажмите  для входа в **СПИСОК ЗВ**. *Отобразится первая запись в списке звонков.*
2. Прокрутите список при помощи  или  до нужной записи.
3. Нажмите  для набора номера.

#### Ответ на звонок

1. Когда телефон звонит и на экране мигает значок , нажмите , или нажмите , чтобы ответить на вызов через громкоговоритель.

#### Предупреждение

Когда телефон звонит, не приближайте его слишком близко к уху, иначе можно повредить слух. Включение режима громкой связи может резко увеличить громкость динамика трубки телефона до очень высокого уровня. Не держите трубку слишком близко к уху.

#### Примечание

Если у вас подключена услуга определения номера, а номер вызывающего абонента внесен в группу VIP, то сведения о нем отображаются до того, как телефон начинает звонить (см. "Сохранение записи" на странице 15 и "Мелодия группы" на странице 22). Можно настроить так, чтобы телефон издавал мелодию звонка по умолчанию, как только поступает вызов, а после отображения данных абонента включалась назначенная мелодия звонка. См. "Первый звонок" на странице 22.



#### Совет

Если включен режим АВТООТВЕТ (см. страница 22), то для ответа на звонок просто поднимите трубку с базовой станции. Установка по умолчанию включена.

#### Примечание



Входящий звонок имеет приоритет перед другими событиями. Когда бы не поступил входящий вызов, остальные выполняемые операции, такие как настройка телефона, перемещение по меню и т.д., завершатся.

### Регулировка громкости

1. Во время вызова нажмите  или , чтобы отрегулировать громкость динамика трубки или громкоговорителя.  
- *Уровень громкости отображается на дисплее трубки.*

### Отключение звука

Отключите микрофон, чтобы можно было разговаривать с кем-либо еще, находящимся в помещении, и абонент не слышал вас.

1. Во время разговора нажмите .  
- *Микрофон выключится.*
2. Нажмите  еще раз, чтобы снова включить микрофон.



### Завершение вызова

1. Нажмите .  
После завершения в течение 5 секунд отображается длительность разговора.

#### Примечание





Если включено автоматическое завершение (см. страница 23), то для завершения вызова просто верните трубку на базу. По умолчанию задано "ВКЛЮЧИТЬ".

### Включение/выключение трубки

1. Нажмите и удерживайте , пока не выключится трубка.
2. Чтобы снова включить трубку, еще раз нажмите и удерживайте кнопку .

### Совершение второго внешнего вызова

Чтобы совершить второй внешний вызов, переведите внешнего абонента на удержание. Затем можно переключаться между двумя абонентами или установить 3-сторонний конференц-вызов.

1. Во время вызова нажмите . Пролистайте с помощью  до пункта **СОВЕРШ. 2 ЗВ.**
2. Нажмите .  
- *На дисплее появится надпись ИСХОД. ЗВ. R.*
3. Введите второй номер.
4. Когда второй абонент ответит, нажмите , чтобы открыть пункты меню:

**КОНФЕРЕНЦИЯ** – нажмите , чтобы активировать 3-стороннюю связь с внешним и внутренним абонентом.



**ПЕРЕКЛ.ВЫЗОВ** – нажмите , для переключения между двумя абонентами.

5. Для окончания разговора нажмите .

### Внутренняя связь

Эта функция доступна только при наличии, как минимум, 2 зарегистрированных трубок. Она позволяет совершать телефонные звонки с одной трубки на другую и использовать опцию конференции.





### Вызов другой трубки

1. Нажмите .
  - Если трубок две, вторая трубка вызывается автоматически.
  - Если на базе зарегистрировано более двух трубок, отображаются их номера, например, 2345\*. Введите номер трубки, которую хотите вызвать, или нажмите , чтобы зазвонили все трубки.
2. Для окончания разговора нажмите .

#### Примечание





Если трубка не относится к модельному ряду D1000/1010, эта функция может оказаться недоступной.

### Передача внешнего звонка на другую трубку

1. Во время вызова нажмите .
  - *Абонент переводится на удержание.*
2. Введите номер трубки, которую хотите вызвать, или нажмите , чтобы зазвонили все трубки.
  - *Если трубок только две, вторая трубка вызывается автоматически.*
3. Когда вторая трубка ответит, сообщите, кто звонит, и затем нажмите  для передачи вызова. Если другая трубка не отвечает, нажмите , чтобы снова поговорить с вызывающим абонентом.

### Трехсторонний конференц-вызов

1. Во время вызова нажмите .
  - *Абонент переводится на удержание.*

- Введите номер трубки, которую хотите вызвать, или нажмите , чтобы зазвонили все трубки.
  - Если трубок только две, вторая трубка вызывается автоматически.
- Когда вторая трубка ответит, сообщите, кто звонит, и затем нажмите и удерживайте  для соединения обоих вызовов. Если другая трубка не отвечает, нажмите , чтобы снова поговорить с вызывающим абонентом.
- Для окончания разговора нажмите .



## Голосовая почта

При подключенной услуге голосовой почты (при наличии таковой) во время поступления нового сообщения на экране телефона D1011 отобразится **OO**. В зависимости от страны и сетевых услуг номер голосовой почты можно предварительно сохранить в памяти трубки для быстрого набора с помощью кнопки .

### Примечание

Номер голосовой почты предварительно сохраняется только в том случае, если в стране, в которой был приобретен телефон, предоставляется услуга голосовой почты. Если номер голосовой почты не сохраняется предварительно, можно добавить номер или переписать имеющийся сохраненный номер. См. страница 18.

## Набор номера сетевой службы голосовой почты

- Нажмите и удерживайте 
  - Номер появляется на экране, идет вызов. Следуйте голосовым подсказкам, чтобы воспроизвести, сохранить или удалить сообщения.или  
Если в списке вызовов отображается **OO**, для набора номера голосовой почты нажмите .

### Примечание

Значок **OO** можно отключить. Во время просмотра журнала звонков нажмите и удерживайте .









## 4. Телефонная книга

Телефонная книга трубки D1011 может хранить до 100 имен и номеров.









### Примечание

Номер может содержать до 24 цифр, а имя - до 12 символов. Записи хранятся в алфавитном порядке.

## Просмотр записей телефонной книги и набор номеров из них

- Нажмите . На экране отображается первая запись.
- Прокрутите список при помощи  или  до нужной записи. или  
Для поиска в алфавитном порядке нажмите , затем нажмите кнопку с первой буквой имени, например: если имя начинается буквой N, нажмите дважды .
  - На экране появится первое имя, начинающееся буквой N. При необходимости нажмите  или , чтобы пролистать до конкретной записи.
- Нажмите  для набора номера из отображаемой на экране записи.

## Сохранение записи

- Нажмите . На экране появится надпись **ТЕЛЕФ. КНИГА**.
- Нажмите . На экране появится надпись **ДОБАВ.НОМЕР**.
- Нажмите . На экране появится надпись **ВВЕСТИ ИМЯ**.
- Введите имя и нажмите .
- Введите номер. Нажмите  для сохранения. Нажмите  или , чтобы выбрать **БЕЗ ГРУППЫ**, **ГРУППА А**, **В** или **С**, и нажмите  для подтверждения.
- Нажмите  для возврата в режим ожидания.

### Примечание

Можно назначить отдельные контакты в определенные группы по своему выбору. Например, Группа А содержит телефонные номера всех ваших коллег. Можно также присвоить этой группе определенную мелодию звонка (см. "Мелодия группы" на странице 22). Эта функция доступна лишь в том случае, если имеется подписка на услугу "Автоматический определитель номера" у оператора. В этом случае всякий раз, когда кто-либо из данной группы позвонит вам, вы услышите мелодию звонка, назначенную для этой группы.

### Примечание

Во время сохранения записи можно в любое время нажать  для отмены.

## Ввод имен

Имена в телефонную книгу вводите с помощью буквенно-цифровой клавиатуры.

Например, для ввода имени Paul



P Нажмите  один раз

A Нажмите  один раз

U Нажмите  два раза

L Нажмите  три раза



Для ввода пробела нажмите 

Нажмите , чтобы удалить символ, или нажмите и удерживайте , чтобы удалить все символы.

Если язык дисплея - English, Français или Deutsch, следуйте схеме символов, как описано ниже.

## Карта символов

Имена и символы вводите с помощью клавиатуры.

	Пробел	1	-	<	>	*
	A	B	C	2		
	D	E	F	3		
	G	H	I	4		
	J	K	L	5		
	M	N	O	6		
	P	Q	R	S	7	
	T	U	V	8	?	
	W	X	Y	Z	9	
	0	-	/	\	#	+

Если язык дисплея - Русский, Украинська, Български и Хрватски, символы отображаются следующим образом:

	Пробел	1	-	<	>	*
	A	Б	В	Г		
	Д	Е	Ж	З		
	И	Й	К	Л		
	М	Н	О	П		
	Р	С	Т	У		
	Ф	Х	Ц	Ч		
	Ш	Щ	Ъ	Ы		
	Ь	Э	Ю	Я		
	0	-	/	\	#	+









## Ввод паузы

Если телефон D1011 подключен к коммутатору, может понадобиться ввести паузу в сохраняемый номер. Это дает коммутатору время, чтобы подключиться к внешней линии. Обычно пауза вводится после кода доступа к коммутатору (например, 9).







1. При сохранении номера нажмите и удерживайте , пока на экране не появится Р. После этого можно продолжить сохранение телефонного номера.

## Просмотр записи





*В режиме ожидания:*









1. Нажмите .
2. Введите первую букву имени для проведения алфавитного поиска, затем пролистайте список с помощью  или  до конкретной записи. Отобразится имя.
3. Нажмите  для отображения номера. Если он содержит больше 12 цифр, нажмите  еще раз, чтобы увидеть остальную часть номера.
4. Нажмите  для возврата в режим ожидания.

*Во время вызова:*







1. Нажмите  дважды, чтобы открыть телефонную книгу.
2. Введите первую букву имени, которое хотите найти, затем, в случае необходимости, пролистайте с помощью  или  до конкретной записи. Нажмите  для отображения номера. Если он содержит больше 12 цифр, нажмите  еще раз, чтобы увидеть остальную часть номера.
3. Нажмите  для отмены отображения телефонной книги.
4. Для завершения разговора нажмите  еще раз.

## Редактирование записи





1. Нажмите .
2. Пролистайте с помощью  или  до записи, которую хотите отредактировать, и нажмите . На экране появится надпись ИЗМЕН.НОМЕР. Нажмите  еще раз.

3. Отредактируйте имя и нажмите  для подтверждения. Для удаления букв используйте кнопку .
4. Нажмите  и отредактируйте номер.
5. Нажмите  для подтверждения.
6. Нажмите  или , чтобы выбрать БЕЗ ГРУППЫ, ГРУППА А, В или С, и нажмите  для подтверждения.
7. Нажмите  для возврата в режим ожидания.







## Удаление записи

1. Нажмите .
2. Прокрутите список до записи, которую хотите удалить, и нажмите .
3. Пролистайте с помощью  до пункта УДАЛ.СПИСОК и нажмите .
4. На дисплее появится надпись ПОДТВЕРДИТЬ?. Нажмите .
5. Нажмите  для возврата в режим ожидания.



## Удаление всех записей

1. Нажмите  дважды.
2. Пролистайте с помощью  до пункта УДАЛИТЬ ВСЕ и нажмите .
3. На дисплее появится надпись ПОДТВЕРДИТЬ?. Нажмите .
4. Нажмите  для возврата в режим ожидания.

## Копирование телефонной книги на другую трубку

1. Нажмите  дважды.
2. Пролистайте с помощью  до пункта ПЕРЕН. ТК и нажмите .
3. Пролистайте с помощью  или  до номера трубки, на которую хотите копировать телефонную книгу. Нажмите .



### На принимающей трубке:

1. На экране отображается ПРИНЯТЬ С: ТРУБКА X (где X - номер передающей трубки).  
Нажмите  для начала копирования.
2. Когда на экране обеих трубок появится ЗАВЕРШЕНО!, нажмите  для возврата в режим ожидания.



### Примечание

Если в принимающей трубке уже хранятся такие имя и номер, они повторно не копируются.













### Кнопки быстрого вызова

Кнопки  -  позволяют набрать номера, хранящиеся в телефонной книге, одним нажатием.













### Набор номера быстрого вызова

1. Нажмите и удерживайте кнопку  - .  
- Номер появляется на экране и набирается.
2. Нажмите  для отмены набора и возврата в режим ожидания.

### Сохранение записи телефонной книги как номера быстрого вызова

1. Нажмите  дважды.
2. Прокрутите с помощью  до пункта ПАМ.ПР.ДОСТ и нажмите .
3. Прокрутите с помощью  или , чтобы выбрать КНОПКА 1-9, и нажмите . Отобразится текущий номер, если он есть.
4. Нажмите  еще раз, чтобы открыть пункты меню.
5. Нажмите , чтобы ДОБАВИТЬ запись из телефонной книги.
6. Прокрутите список при помощи  или  до нужной записи.  
Нажмите  для подтверждения или  для возвращения в режим ожидания.

### Удаление номера быстрого вызова

1. Нажмите  два раза, затем пролистайте с помощью  или  до пункта ПАМ.ПР.ДОСТ. и нажмите .
2. Прокрутите с помощью  или , чтобы выбрать КНОПКА 1-9.
3. Нажмите  для отображения текущей записи. Нажмите  еще раз, чтобы открыть список опций.
4. Прокрутите с помощью  до пункта УДАЛИТЬ и нажмите .
5. На дисплее появится надпись ПОДТВЕРДИТЬ?. Нажмите .
6. Нажмите  для возврата в режим ожидания.

## 5. Автоматический определитель номера и список вызовов

При наличии подписки на услугу "Автоматический определитель номера" (АОН), и при условии, что абонент не скрывает свои данные, на экране будет отображен номер абонента вместе с датой и временем вызова (если сеть предоставляет их).

### Примечание

- Если вместе с номером абонента в телефонной книге хранится имя, оно также отобразится.
- Если телефонный номер при входящих вызовах не определяется, на экране трубки появится надпись НЕВОЗМОЖНО.
- Информация о входящих вызовах будет зависеть от страны и оператора. Некоторые операторы могут брать плату за подписку на услугу "Автоматический определитель номера".

### Список вызовов

В списке вызовов содержатся сведения о пропущенных и принятых вызовах. В эти сведения входят дата и время звонка. Записи отображаются в хронологическом порядке, начиная с самых последних.









### Примечание

- Когда список вызовов заполнен, новый вызов заменяет самую старую запись в списке.
- Журнал принятых и пропущенных вызовов содержит сведения максимум о 50 вызовах.
- Если с одного номера принято несколько вызовов, то в журнале звонков сохранится самый последний из них.

При наличии пропущенных вызовов (входящих вызовов, на которые вы не ответили) на экране всех трубок, зарегистрированных на данной базе, будет отображаться значок .

Если одна из трубок используется для просмотра журнала вызовов, то на других трубках этот значок продолжит мигать (только для пользователей мультикомплекта).







### Просмотр списка вызовов

1. Нажмите  для входа в меню ЖУРНАЛ ЗВ., затем нажмите  для входа в СПИСОК ЗВ.
  - *Отобразится самый свежий номер, или имя, если оно хранится в телефонной книге. Новые вызовы отмечены мигающим значком .*
2. Прокрутите журнал звонков с помощью  или . В конце журнала раздастся звуковой сигнал. Нажмите  для отображения номера. Если он содержит больше 12 цифр, нажмите , чтобы увидеть остальную часть номера.
3. Нажмите  для возврата в режим ожидания.













#### Примечание

Значок  прекращает мигать, как только будут просмотрены все новые вызовы.









### Набор номера из списка вызовов

1. Нажмите  для входа в меню ЖУРНАЛ ЗВ., затем нажмите  для входа в СПИСОК ЗВ. *Отобразится самый последний вызов.*
2. Прокрутите список при помощи  или  до нужной записи.
3. Нажмите  или  для набора номера.







### Сохранение номера из списка вызовов в телефонной книге

1. Нажмите  , затем  . *Отобразится самый последний вызов.*
2. Прокрутите список при помощи  или  до нужного номера.
3. Нажмите  . На экране появится надпись СОХР. НОМЕР.
4. Нажмите  . На экране появится надпись ВВЕСТИ ИМЯ. Введите имя с помощью клавиатуры.
5. Нажмите  , на экране отобразится номер, его можно отредактировать при желании, затем нажать  , чтобы сохранить (даже если он не редактировался).
6. Нажмите  или  , чтобы выбрать БЕЗ ГРУППЫ, ГРУППА А, В или С, и нажмите  для подтверждения.
7. Нажмите  для подтверждения.
8. Нажмите  для возврата в режим ожидания.

### Удаление записи из списка вызовов

1. Нажмите  , затем  . *Отобразится самый последний вызов.*
2. Прокрутите список при помощи  или  до нужного номера.
3. Нажмите  и пролистайте с помощью  до пункта УДАЛИТЬ, затем нажмите  .
4. На дисплее появится надпись ПОДТВЕРДИТЬ? Нажмите  для подтверждения.
5. Нажмите  для возврата в режим ожидания.





### Удаление всего списка вызовов

1. Нажмите  , затем  . *Отобразится самый последний вызов.*
2. Прокрутите с помощью  до пункта УДАЛИТЬ ВСЕ и нажмите  .
3. На дисплее появится надпись ПОДТВЕРДИТЬ? Нажмите  для подтверждения. Нажмите  для возврата в режим ожидания.





### Повторный набор

Телефон D1011 позволяет повторно набрать любой из 10 последних набранных номеров. Номера могут содержать до 24 цифр.











### Повторный набор последнего номера

1. Нажмите  . *Отобразится последний набранный номер.*  
Если номер содержит больше 12 цифр, на экране появится , и курсор будет мигать. Нажмите  для отображения остальной части номера. Если номер хранится в телефонной книге, на экране также отобразится имя.
2. Для вызова нажмите  .









### Просмотр и набор номера из списка повторного набора

1. Нажмите  . *Отобразится последний набранный номер.*  
В случае необходимости прокрутите список при помощи  или  , чтобы отобразить нужный номер.
2. Нажмите  для набора номера.







### Копирование номера повторного набора в телефонную книгу

1. Нажмите  и пролистайте с помощью  или  до нужной записи.
2. Нажмите .
3. На дисплее появится надпись **СОХР. НОМЕР**. Нажмите .
4. Введите имя и нажмите .
5. Отредактируйте номер, если нужно, и нажмите .
6. Нажмите  или , чтобы выбрать **БЕЗ ГРУППЫ, ГРУППА А, В или С**, и нажмите  для подтверждения.
7. Нажмите  для возврата в режим ожидания.

### Удаление записи из списка повторного набора

1. Нажмите . Проллистайте с помощью  или , чтобы отобразить нужный номер.
2. Нажмите  и пролистайте с помощью  до пункта **УДАЛИТЬ**, затем нажмите .
3. На дисплее появится надпись **ПОДТВЕРДИТЬ?** Нажмите  для подтверждения, затем  для возврата в режим ожидания.

### Удаление всего списка повторного набора







1. Нажмите , затем .
2. Проллистайте с помощью  до пункта **УДАЛИТЬ ВСЕ** и нажмите .
3. На дисплее появится надпись **ПОДТВЕРДИТЬ?**. Нажмите  для подтверждения. Нажмите  для возврата в режим ожидания.

## 6. Часы/Будильник

При наличии подписки в сети на услугу "Автоматический определитель номера" время на телефоне D1011 может устанавливаться автоматически при каждом входящем вызове, но это зависит от оператора.

Установить или исправить время можно и с помощью меню "Часы и будильник".











### Установка даты и времени

1. Нажмите  и пролистайте  до пункта **ЧАСЫ/БУДИЛ-К**. Нажмите . На экране появится надпись **ДАТА И ВРЕМЯ**, нажмите .
2. Введите дату в формате **ДД/ММ**, например, **04/08** для 4 августа.
3. Нажмите  и введите время в 24-часовом формате **ЧЧ:ММ**, например, **14:45** для 2.45pm.
4. Нажмите  для подтверждения.
5. Нажмите  для возврата в режим ожидания.

### Примечание

Дата и время сохраняются во время сбоя питания или при разрядке аккумуляторов.

### Установка будильника

1. Нажмите , пролистайте с помощью  до пункта **ЧАСЫ/БУДИЛ-К** и нажмите .
2. Проллистайте с помощью  до пункта **УСТАН.СИГНАЛ** и нажмите .
3. Проллистайте с помощью  или  до пункта **ВЫКЛЮЧИТЬ, ОДИН РАЗ** или **ЕЖЕДНЕВНО** и нажмите .
4. Если выбрано **ОДИН РАЗ** или **ЕЖЕДНЕВНО**, введите время в 24-часовом формате **ЧЧ - ММ**, например, **14:45** для 2:45 после полудня, и нажмите .
5. Нажмите  для возврата в режим ожидания. Когда будильник срабатывает, нажмите любую кнопку, чтобы остановить звонок.









### Примечание

Когда будильник включен, на экране отображается значок .

Будильник будет звонить со средней громкостью. На экране появится надпись СИГНАЛ, и будет мигать значок .

### Установка мелодии будильника

Имеются три мелодии будильника.

1. Нажмите  и пролистайте  до пункта ЧАСЫ/БУДИЛ-К. Нажмите .
2. Проллистайте при помощи кнопки  до пункта ТОН СИГНАЛА и нажмите .  
- *Воспроизведутся мелодии.*
3. Прокрутите список при помощи  или  и нажмите .

## 7. Персональные настройки

### Звуки трубки

#### Предупреждение









Когда телефон звонит, не приближайте его слишком близко к уху, иначе можно повредить слух.

#### Громкость звонка

Выберите из следующих вариантов: "Звонок откл.", "Тихо", "Средний", "Громко", "Усилить" и "Нарастающий" (увеличивающаяся громкость звонка).











#### Примечание

По умолчанию задано "Громко".

1. Нажмите , пролистайте при помощи  до пункта ПЕРС.УСТ-КИ и нажмите .
2. На экране появится ЗВУКИ ТРУБКИ. Нажмите .
3. На экране появится надпись ГР-ТЬ ЗВ-КА. Нажмите .
4. Проллистайте с помощью  или , чтобы отрегулировать громкость звонка.
5. Нажмите  для сохранения настроек.
6. Нажмите  для возврата в режим ожидания.













#### Мелодия звонка

Можно выбирать из 10 мелодий.

1. Нажмите , пролистайте при помощи  до пункта ПЕРС.УСТ-КИ и нажмите .
2. На экране появится ЗВУКИ ТРУБКИ. Нажмите  и прокрутите список при помощи  до пункта МЕЛОД.ЗВОНКА. Нажмите .
3. Прокрутите список при помощи  или , чтобы выбрать мелодию звонка.  
- *Воспроизведется образец мелодии звонка.*
4. Нажмите  для подтверждения.
5. Нажмите  для возврата в режим ожидания.











## Мелодия группы

Для пользования этой функцией требуется подписка на услугу "Автоматический определитель номера". Это меню позволяет выбрать и установить мелодии, которые будут воспроизводиться при поступлении внешнего входящего вызова от абонента, имя которого хранится в телефонной книге и входит в группу телефонной книги. Вы можете присвоить каждой группе 1 мелодию. Записи в телефонной книге можно разбить на три группы (Группа А, В, С). Каждой группе можно присвоить свою мелодию.

1. Нажмите , пролистайте при помощи  до пункта ПЕРС.УСТ-КИ и нажмите .
2. На экране появится ЗВУКИ ТРУБКИ. Нажмите  и прокрутите список при помощи  до пункта МЕЛ. ГРУППЫ. Нажмите .
3. Прокрутите с помощью  или , чтобы выбрать: ГРУППА А, В или С, затем нажмите .
4. Нажмите  или , чтобы выбрать мелодию звонка для данной группы, и нажмите .
5. Нажмите  для возврата в режим ожидания.











## Включение/выключение звука кнопок

При нажатии на трубке какой-либо кнопки раздается звуковой сигнал. Этот сигнал можно включить или выключить.

1. Нажмите , пролистайте при помощи  до пункта ПЕРС.УСТ-КИ и нажмите .
2. На экране появится ЗВУКИ ТРУБКИ. Нажмите  и пролистайте с помощью  до пункта ЗВУК КНОПОК. Нажмите .
3. Прокрутите список при помощи  или  и выберите ВКЛЮЧИТЬ или ВЫКЛЮЧИТЬ.
4. Нажмите  для подтверждения.
5. Нажмите  для возврата в режим ожидания.









## Первый звонок

Телефон D1011 будет автоматически обнаруживать идентификационные данные абонента (зависит от тарифного плана). Если вы не хотите услышать звонок до того, как на экране отобразится информация об абоненте, ПЕРВЫЙ ЗВОНОК можно ВЫКЛЮЧИТЬ вручную. По умолчанию задано "ВКЛЮЧИТЬ".

1. Нажмите , пролистайте при помощи  до пункта ПЕРС.УСТ-КИ и нажмите .
2. На экране появится ЗВУКИ ТРУБКИ. Нажмите  и пролистайте с помощью  до пункта ПЕРВЫЙ ЗВОНОК. Нажмите .
3. Прокрутите список при помощи  или  и выберите ВКЛЮЧИТЬ или ВЫКЛЮЧИТЬ.
4. Нажмите  для подтверждения.
5. Нажмите  для возврата в режим ожидания.









## Имя трубки

Персонализируйте трубку с помощью имени или местоположения, например: "Петр" или "Спальня". Максимум 10 символов.

1. Нажмите , пролистайте при помощи  до пункта ПЕРС.УСТ-КИ и нажмите .
2. Прокрутите при помощи  до пункта ИМЯ ТРУБКИ и нажмите . *Отобразится текущее имя.*
3. Нажмите , чтобы удалить текущее имя.
4. Введите нужное имя (максимум 10 символов) и нажмите  для сохранения.
5. Нажмите  для возврата в режим ожидания.









## Автоответ

Когда автоответ включен, на вызов можно ответить простым поднятием трубки с базы или зарядного устройства. Если он выключен, то для ответа на вызов необходимо нажать . По умолчанию задано "Включить".

1. Нажмите , пролистайте при помощи  до пункта ПЕРС.УСТ-КИ и нажмите .
2. Прокрутите список при помощи  до пункта АВТООТВЕТ. Нажмите .
3. Прокрутите список опций при помощи  или  и выберите ВКЛЮЧИТЬ или ВЫКЛЮЧИТЬ.
4. Нажмите  для подтверждения.
5. Нажмите  для возврата в режим ожидания.









## Автоматическое завершение

Когда автоматическое завершение включено, завершить вызов можно, просто вернув трубку на базу или зарядное устройство. Если он выключен, то для отбоя надо нажать . По умолчанию задано "Включить".

1. Нажмите , пролистайте при помощи  до пункта ПЕРС.УСТ-КИ и нажмите .
2. Прокрутите список при помощи  до пункта АВТ. ЗАВЕРШ.. Нажмите .
3. Прокрутите список при помощи  или  и выберите **ВКЛЮЧИТЬ** или **ВЫКЛЮЧИТЬ**.
4. Нажмите  для подтверждения.
5. Нажмите  для возврата в режим ожидания.









## Язык дисплея

Язык дисплея можно сменить.

1. Нажмите , пролистайте при помощи  до пункта ПЕРС.УСТ-КИ и нажмите .
2. Прокрутите список опций при помощи  до пункта ЯЗЫК. Нажмите .
3. Прокрутите список при помощи  или  до нужного языка.
4. Нажмите  для подтверждения.
5. Нажмите  для возврата в режим ожидания.

## Включение/выключение режима "няня"

Оставьте одну трубку в комнате, а с помощью другой трубки слушайте звуки в этой комнате.

1. Нажмите , пролистайте при помощи  до пункта ПЕРС.УСТ-КИ и нажмите .
2. Прокрутите список меню при помощи  до пункта РЕЖ.НЯНЯ. Нажмите .
3. Нажмите  или , чтобы выбрать **ВКЛЮЧИТЬ** или **ВЫКЛЮЧИТЬ**.
4. Нажмите  для подтверждения.

Когда этот режим включен, можно оставить одну трубку в комнате, которую хотите прослушивать. Включен только микрофон. Никто в этой комнате не может слышать вас.

## Режим "няня"

1. Включите на трубке режим "няня" и поместите ее в комнату.
2. На второй трубке нажмите  и введите номер трубки, которую используете для прослушивания комнаты. Теперь можно слушать звуки, раздающиеся в этой комнате.









### Совет

Для остановки прослушивания в любой момент нажмите .

### Внимание!



*Это изделие не предназначено для использования в качестве прибора для обеспечения безопасности ребенка и не является заменой родительского контроля.*

## Включение/выключение подсветки

1. Нажмите , пролистайте при помощи  до пункта ПЕРС.УСТ-КИ и нажмите .
2. Прокрутите список при помощи  до пункта ПОДСВЕТКА. Нажмите .
3. Нажмите  или , чтобы выбрать **ВКЛЮЧИТЬ** или **ВЫКЛЮЧИТЬ**.
4. Нажмите  для подтверждения.

## Блокировка клавиатуры

Во избежание случайного набора номера во время переноски трубки заблокируйте клавиатуру.

1. Нажмите и удерживайте .  
- На экране появится надпись **КЛАВ. ЗАБЛОК.**
2. Для разблокировки трубки еще раз нажмите и удерживайте .

### Примечание









Когда клавиатура заблокирована, на звонки можно отвечать в обычном порядке.

## 8. Дополнительные настройки

Эта установка используется для доступа к определенным услугам сети и учрежденческой АТС/коммутатора.

### Время ответа

Время ответа по умолчанию телефона D1011 соответствует вашей стране и оператору. Маловероятно, что вам следует менять эту настройку, если не будет рекомендовано сделать это.









1. Нажмите , пролистайте при помощи  до пункта ДОП.УСТ-КИ и нажмите .
2. Отобразится надпись ТИП ФЛЭША. Нажмите .
3. Прокрутите список при помощи  или  до нужной настройки: КОРОТКИЙ, СРЕДНИЙ, ДЛИННЫЙ.
4. Нажмите  для подтверждения.
5. Нажмите  для возврата в режим ожидания.

#### Примечание

Использование D1011 со всеми PABX (учрежденческая АТС) не гарантировано.

### Режим набора

Режим набора по умолчанию телефона D1011 соответствует вашей стране и оператору сети. Маловероятно, что вам следует менять эту настройку, если не будет рекомендовано сделать это.

1. Нажмите , пролистайте при помощи  до пункта ДОП.УСТ-КИ и нажмите .
2. Прокрутите список меню при помощи  до пункта РЕЖИМ НАБОРА. Нажмите .
3. Нажмите  или , чтобы выбрать ТОНОВЫЙ НАБ. или ИМПУЛЬС.НАБ..
4. Нажмите  для подтверждения.
5. Нажмите  для возврата в режим ожидания.

### Временное переключение с импульсного на тональный набор

1. Нажмите и удерживайте .

Режим набора сменился с импульсного на тональный на время данного вызова.

### Запрет звонка











Предотвратите набор некоторых номеров с вашего телефона D1011. Сохраните до четырех определенных номеров, каждый из которых включает до 4 цифр, например: международные или местные префиксы.

Обходите запрет звонка, включая или выключая эту установку.









#### Примечание

Если запрет звонка включен, то в режиме ожидания на экране будет отображаться ЗАПРЕТ ВКЛ.





### Включение/выключение запрета звонка

1. Нажмите , пролистайте при помощи  до пункта ДОП.УСТ-КИ и нажмите .
2. Прокрутите список при помощи  до пункта ЗАПРЕТ ЗВ-КА. Нажмите .
3. Введите главный PIN-код (по умолчанию 0000) и нажмите .
4. Появится надпись РЕЖ.ОГРАНИЧ.. Нажмите .
5. Нажмите  или , чтобы выбрать ВКЛЮЧИТЬ или ВЫКЛЮЧИТЬ. Нажмите  для подтверждения.
6. Нажмите  для возврата в режим ожидания. Теперь можно задать номер (См. ниже).

### Установка номера для запрета

1. Нажмите , пролистайте при помощи  до пункта ДОП.УСТ-КИ и нажмите .
2. Прокрутите список при помощи  до пункта ЗАПРЕТ ЗВ-КА. Нажмите .
3. Введите главный PIN-код (по умолчанию 0000) и нажмите .
4. Прокрутите список при помощи  до пункта ОГРАН.ЗВ-КА. Нажмите .













5. В случае необходимости пролистайте список при помощи  или  до следующей доступной ячейки.
6. Нажмите  и введите номер или префикс, который хотите запретить. Нажмите  для подтверждения.
7. Нажмите  для возврата в режим ожидания.

## Легкий вызов

Если эта функция включена, она позволяет набрать номер, нажав любую кнопку на трубке (за исключением ). Эта функция очень полезна для прямого набора номеров служб экстренного вызова.



### Включение/выключение легкого вызова

1. Нажмите , пролистайте при помощи  до пункта ДОП.УСТ-КИ и нажмите .
2. Прокрутите список при помощи  до пункта ЛЕГ.ВЫЗ.. Нажмите .
3. Введите главный PIN-код (по умолчанию 0000) и нажмите .
4. Появится надпись ДЕТ. РЕЖИМ. Нажмите , затем нажмите  или , чтобы выбрать ВКЛЮЧИТЬ или ВЫКЛЮЧИТЬ. Нажмите  для подтверждения.
5. Нажмите  для возврата в режим ожидания.





### Примечание





Если легкий вызов включен, то в режиме ожидания на экране будет отображаться ЛЕГ.ВЫЗ.ВКЛ..

Чтобы снова включить легкий вызов:

1. Нажмите .
2. На экране появится надпись ВЫКЛЮЧИТЬ? Нажмите  для подтверждения.

### Установка номера для легкого вызова

1. Нажмите , пролистайте при помощи  до пункта ДОП.УСТ-КИ и нажмите .
2. Прокрутите список при помощи  до пункта ЛЕГ.ВЫЗ.. Нажмите .

3. Введите главный PIN-код (по умолчанию 0000) и нажмите .
4. Прокрутите список при помощи  до пункта ДЕТ. НОМЕР. Нажмите .
5. Введите номер. Нажмите  для подтверждения.
6. Нажмите  для возврата в режим ожидания.

### Набор номера легкого вызова

Когда сохранен номер легкого вызова и включена соответствующая функция для набора этого номера нажмите любую кнопку (за исключением ).

### Примечание

Когда легкий вызов включен, на входящие вызовы по-прежнему можно отвечать в обычном порядке.

## Регистрация

На одной базовой станции можно зарегистрировать до 5 трубок. Прежде чем пользоваться дополнительными трубками, их надо зарегистрировать на базе.



- Приведенные ниже инструкции относятся конкретно к телефонной трубке D1011. Если вы хотите зарегистрировать трубку другого производителя, инструкции могут быть другими. В этом случае обращайтесь к производителю дополнительной трубки.
- Перед регистрацией или отменой регистрации трубок требуется ввести главный PIN-код. PIN-код по умолчанию - 0000.









## Регистрация трубки

На базе:

1. Нажмите и удерживайте минимум в течение 3 секунд кнопку  на базовой станции. Базовая станция издаст звуковой сигнал, когда будет готова к приему регистрации. На регистрацию трубки дается 90 секунд.







На трубке:

1. Нажмите , пролистайте при помощи  до пункта ДОП. УСТ-КИ и нажмите .







2. Пролისტайте список при помощи  до пункта РЕГИСТРАЦИЯ и нажмите .
3. В случае необходимости, пролистайте список при помощи  или  до пункта ЗАРЕГ ТРУБКУ и нажмите . На экране отобразится БАЗА 1 2 3 4, и будет мигать номер зарегистрированной базы. Введите номер базы, на которой хотите зарегистрировать трубку. Если у вас только одна базовая станция, нажмите . Если у вас 2 базовые станции, нажмите  или  и т.д.
4. Когда на экране появляется PIN----, введите PIN-код базы.  
- При регистрации на базе трубке назначается номер.

## Выбор базы

Трубку D1011 можно зарегистрировать максимум на 4 базах. Если трубка зарегистрирована, можно переключаться между базами, например, между базами на работе и дома.

1. Нажмите , пролистайте при помощи  до пункта ДОП.УСТ-КИ и нажмите .
2. Пролისტайте список при помощи  до пункта РЕГИСТРАЦИЯ и нажмите .
3. Появится надпись ВЫБРАТЬ БАЗУ. Нажмите .  
- Отобразятся доступные базы, причем текущая база будет мигать.
4. Введите номер нужной базы – 1,2,3 или 4 - и нажмите .  
- Когда база будет обнаружена, послышится звуковой сигнал. Если она не обнаружена, на экране появится надпись НЕТ РЕГИСТР..







## Отмена регистрации трубки

1. Нажмите , пролистайте при помощи  до пункта ДОП.УСТ-КИ и нажмите .
2. Пролისტайте список при помощи  до пункта НЕЗАРЕГИСТР и нажмите .
3. Введите главный PIN-код из 4 цифр и нажмите .  
- На экране появятся номера зарегистрированных трубок.

4. Пролისტайте с помощью  или , чтобы выбрать трубку, которую хотите удалить, и нажмите .  
- На экране трубки появится надпись НЕТ РЕГИСТР.

## PIN-код

4-значный главный PIN-код используется при регистрации и отмене регистрации трубки, а также при смене некоторых настроек D1011. Код по умолчанию - 0000. Для большей безопасности этот PIN-код можно сменить.







1. Нажмите , пролистайте при помощи  до пункта ДОП.УСТ-КИ и нажмите .
2. Прокрутите список при помощи  до пункта PIN. Нажмите .
3. Введите действующий главный PIN-код из 4 цифр и нажмите . (По умолчанию - 0000).
4. Введите новый PIN-код и нажмите .

### Примечание

Запишите свой PIN-код. Если вы забыли PIN-код, надо сделать сброс на телефоне.

## Сброс

Он восстановит на телефоне D1011 настройки по умолчанию.

1. Нажмите , пролистайте при помощи  до пункта ДОП.УСТ-КИ и нажмите .
2. Прокрутите список при помощи  до пункта ПЕРЕЗАГРУЗКА. Нажмите .
3. На дисплее появится надпись ПОДТВЕРДИТЬ?. Нажмите .

### Примечание

Записи, хранящиеся в телефонной книге, и новые сообщения автоответчика остаются неизменными. После сброса, в зависимости от страны, на экране трубки может появиться режим приветствия.











## Настройки по умолчанию

Имя трубки	Трубка
Звук кнопок	Включить
Первый звонок	Включить
Автоответ	Включить
Автоматическое завершение	Включить
АОН	Включить
Мелодия звонка	Мелодия 1
Громкость звонка	Громко
Громкость динамика трубки	3
Телефонная книга	Не изменяется
Журнал звонков	Пусто
Список повторного набора	Пусто
Главный PIN-код	0000
Блокировка клавиатуры	Выключить
Часы	00:00
Будильник	Выключить
Режим набора	Тональный
Автоответчик	Включить
Реж. ответа	Ответ и запись
Исходящее сообщение	Предопределенное
Задержка звонка	15 секунд
Уд. доступ	Включить
Фильтрация трубки	Выключить
Фильтрация базы	Включить

\* Для России: режим набора по умолчанию - Импульс.Наб.

## Авт. префикс

Можно задать, чтобы телефон D1011 обнаруживал набираемый номер и заменял его другим номером. Номера, которые будут обнаруживаться, могут содержать до 5 цифр. Их можно заменить номерами длиной до 10 цифр.

1. Нажмите , пролистайте при помощи  до пункта ДОП. УСТ-КИ и нажмите .
2. Прокрутите список при помощи  до пункта ПРЕФИКС. Нажмите .
3. Появится надпись ОПРЕД.ЦИФР. Нажмите .
4. Введите номер, которые хотите обнаруживать, и нажмите .
5. Пролитайте до пункта ПРЕФИКС NB и нажмите .
6. Введите номер, которым хотите заменить, и нажмите .
7. Нажмите  для возврата в режим ожидания.









## Страна

При поездке в другую страну телефон можно настроить в соответствии с сетевыми установками этой страны.

### Примечание

В случае ошибки при выборе страны в режиме приветствия настройки страны можно переустановить.









В зависимости от страны этот параметр может отображаться как НЕ ДОСТ, либо ваша страна может не отображаться.

1. Нажмите , прокрутите  список до пункта ДОП. УСТ-КИ и нажмите .
2. Прокрутите  до пункта ВЫБ. СТРАНЫ. Нажмите .
3. Введите 4-значный главный PIN-код и нажмите .
4. Прокрутите  или  список до нужной страны.
5. Нажмите  для подтверждения.

## Вмешательство в разговор

Во время внешнего вызова простым нажатием кнопки  к нему может присоединиться другая трубка, зарегистрированная на базе, организуя 3-стороннюю конференцию.









Для этого должна быть включена функция "Прост. конф."

1. Нажмите , пролистайте при помощи  до пункта ДОП.УСТ-КИ и нажмите .
2. Прокрутите список при помощи  до пункта ПРОСТ. КОНФ. Нажмите .
3. Прокрутите список при помощи  или  и выберите ВКЛЮЧИТЬ или ВЫКЛЮЧИТЬ.
4. Нажмите  для подтверждения.
5. Нажмите  для возврата в режим ожидания.

## Экономичный режим

Вы можете выбрать режим низкого энергопотребления (Экономичный режим), если хотите понизить уровень излучения. Если экономичный режим поставлен на ВКЛЮЧИТЬ, уровень сигнала базы понизится.

Для переключения экономичного режима в состоянии ВКЛЮЧИТЬ или ВЫКЛЮЧИТЬ:









1. Нажмите , пролистайте при помощи  до пункта ДОП. УСТ-КИ и нажмите .
2. Прокрутите  список меню до пункта ЭКОНОМ.РЕЖИМ и нажмите .
3. При помощи кнопок  или  выберите ВКЛЮЧИТЬ или ВЫКЛЮЧИТЬ и нажмите  для подтверждения.  
- Раздается подтверждающий сигнал, на экране трубки будут сменять друг друга имя трубки и надпись ЭКОНОМ.РЕЖИМ.

### ПРИМЕЧАНИЕ











Если экономичный режим поставлен на ВКЛЮЧИТЬ, радиус действия трубки уменьшится.

## Отображение сведений об абоненте











Для настройки трубки на получение и отображение сведений об абоненте:

1. Нажмите , пролистайте при помощи  до пункта ДОП. УСТ-КИ и нажмите .
2. Прокрутите  список меню до пункта АОН и нажмите .
3. Появится надпись ВКЛ./ВЫКЛ.. Нажмите .
4. При помощи кнопок  или  выберите ВКЛЮЧИТЬ или ВЫКЛЮЧИТЬ и нажмите  для подтверждения.

Для настройки длины номера абонента:

1. Нажмите , пролистайте при помощи  до пункта ДОП. УСТ-КИ и нажмите .
2. Прокрутите  список меню до пункта АОН и нажмите .
3. Прокрутите  список меню до пункта ДЛИНА НОМЕРА и нажмите .
4. Нажмите  или , чтобы выбрать 5/6/7.
5. Нажмите  для подтверждения.

Для настройки задержки звонка перед отображением номера абонента:

1. Нажмите , пролистайте при помощи  до пункта ДОП. УСТ-КИ и нажмите .
2. Прокрутите  список меню до пункта АОН и нажмите .
3. Прокрутите  список меню до пункта ЗАД.ЗВОНКА и нажмите .
4. Нажмите  или , чтобы выбрать 0/2/3/4/5/6/7/8/9.
5. Нажмите  для подтверждения.









Помните, что ЗАД.ЗВОНКА вызова установлена на 0. Это называется "ручной режим". В ручном режиме нужно нажать  для приема сведений об абоненте из сети.

Если ЗАД.ЗВОНКА вызова настроена на 2 - 9 звонков, выбран автоматический режим. Например, если ЗАД.ЗВОНКА вызова настроена на 4 звонка, то после того, как база обнаружит 4 звонка, она автоматически отсоединится для запроса сведений об абоненте.











## 9. Использование автоответчика

Включенный автоответчик телефона D1011 записывает неприятные вызовы. Он может хранить до 59 сообщений, общая максимальная длительность которых 12 минут. Максимальная длина сообщения составляет 3 минуты. Ваше персональное исходящее сообщение может длиться до 1 минуты.







### Кнопки управления автоответчиком базовой станции D1011

	Включить/выключить автоответчик
	Воспроизведение новых сообщений
	Нажмите, чтобы остановить воспроизведение
	Перейти к следующему сообщению во время прослушивания
	Прослушать заново текущее сообщение Нажмите дважды для возврата к предыдущему сообщению
	Удалить текущее сообщение во время прослушивания Когда автоответчик находится в режиме ожидания, нажатие и удерживание кнопки приведет к удалению всех сообщений
	Увеличить громкость во время прослушивания сообщения
	Уменьшить громкость во время прослушивания сообщения

### Включение/выключение









1. Нажмите , пролистайте с помощью  или  до пункта **АВТООТВЕТЧИК** и нажмите .
2. Пролитайте с помощью  до пункта **ОТВ.ВК./ВЫК.** и нажмите .
3. Прокрутите список при помощи  или  и выберите **ВКЛЮЧИТЬ** или **ВЫКЛЮЧИТЬ**.
4. Нажмите  для подтверждения.
5. Нажмите  для возврата в режим ожидания.

### Воспроизведение сообщений

1. Нажмите , пролистайте при помощи  или  до пункта **АВТООТВЕТЧИК** и нажмите . На экране появится надпись **ВОСПР..**
2. Нажмите , чтобы воспроизвести новые сообщения.  
*- На экране отобразится количество новых сообщений. Если новых сообщений нет, будут воспроизводиться все сохраненные сообщения.*
3. Нажмите  для отображения идентификации абонентов. Нажмите  еще раз, чтобы увидеть дату и время вызова.

### Примечание

При отсутствии подписки на "Автоматический определитель номера" эта функция не доступна. То же самое относится и к записям напоминаний.







4. Во время воспроизведения нажмите , чтобы отобразить список пунктов меню. При помощи кнопок  и  выберите пункт меню:
  - **ПОВТОРИТЬ** – нажмите  для повтора текущего сообщения
  - **ВПЕРЕД** – нажмите  для воспроизведения следующего сообщения
  - **НАЗАД** – нажмите  для воспроизведения предыдущего сообщения
  - **УДАЛИТЬ** – нажмите  для удаления текущего сообщения.
  - **СОХР. НОМЕР** – нажмите  для сохранения номера, если он есть, в телефонной книге.

### Примечание

При отсутствии подписки на "Автоматический определитель номера" функция **СОХР. НОМЕР** не доступна.







1. Нажмите  для остановки воспроизведения и возврата в режим ожидания.

### Удаление всех сообщений

1. Нажмите , пролистайте список при помощи  до пункта **АВТООТВЕТЧИК** и нажмите .
2. Прокрутите с помощью  до пункта **УДАЛИТЬ ВСЕ** и нажмите .
3. На дисплее появится надпись **ПОДТВЕРДИТЬ?**. Нажмите  для подтверждения.

### Запись напоминания

Можно записать напоминание, которое хранится на автоответчике и воспроизводится как обычное сообщение.

1. Нажмите , пролистайте с помощью  или  до пункта **АВТООТВЕТЧИК** и нажмите .
2. Прокрутите список при помощи  до пункта **ЗАП.НАПОМ.** и нажмите . На дисплее отобразится **ЗАПИСЬ**.
3. Произнесите свое сообщение. Нажмите  для завершения записи.

### Исходящие сообщения

Это сообщение, которое вызывающие абоненты слышат на автоответчике. Имеется два предварительно записанных исходящих сообщения, вы также можете записать свое сообщение.

### Ответ и запись













Абонент может оставить сообщение. Предварительно записанное сообщение звучит так: *"Здравствуйте, в данный момент вам никто не может ответить, пожалуйста, оставьте сообщение после звукового сигнала"*.

### Без записи

Абонент может прослушать ваше сообщение, но не может оставить свое сообщение. Предварительно записанное сообщение звучит так: *"Здравствуйте, в данный момент вам никто не может ответить, вы также не можете оставить сообщение, поэтому, пожалуйста, перезвоните позже"*.









### Установка режима ответа







Задайте для автоответчика режим "Ответ и запись" или "Без записи".

1. Нажмите , пролистайте с помощью  или  до пункта **АВТООТВЕТЧИК** и нажмите .
2. Прокрутите список при помощи  до пункта **РЕЖ. ОТВЕТА** и нажмите .
- *Отобразится текущий режим ответа.*
3. При помощи кнопок  или  выберите **ОТВ. И ЗАП.** или **БЕЗ ЗАПИСИ** и нажмите .
4. Прокрутите список при помощи  или , чтобы отобразить сообщение нужного вида: **ПЕРСОНАЛИЗ.**, чтобы задать свое собственное записанное сообщение, или **ПРЕДОПРЕД.** для заранее записанного сообщения.
5. Нажмите  для подтверждения. Если выбрано **ПЕРСОНАЛИЗ.**, смотрите следующий параграф.

### Запись, воспроизведение или удаление собственного исходящего сообщения

В режиме "Ответ и запись" абонентам предлагается оставить сообщение. В режиме "Без ответа" абоненты могут прослушать ваше сообщение, но не могут оставить свое сообщение.

1. Нажмите , пролистайте список до пункта **АВТООТВЕТЧИК** и нажмите .
2. Прокрутите список при помощи  до пункта **РЕЖ. ОТВЕТА** и нажмите .
3. При помощи кнопок  или  выберите **ОТВ. И ЗАП.** или **БЕЗ ЗАПИСИ** и нажмите . При помощи кнопок  и  выберите **ПЕРСОНАЛИЗ.**

- На экране появится надпись **ВОСПР.**. Нажмите .
    - *Воспроизведется текущее сообщение.*
  - Прокрутите при помощи , чтобы выбрать **ЗАПИСАТЬ** - нажмите . На экране появится надпись **ЗАПИСЬ** и раздастся звуковой сигнал. Произнесите свое сообщение. Нажмите  для завершения записи.
  - УДАЛИТЬ** - нажмите . Автоматически восстановится предварительно записанное сообщение.
5. Нажмите  для подтверждения.

## Установки автоответчика











### Задержка звонка

Выберите длительность звонков до ответа автоответчика. Вы можете выбрать 5/10/15/20/25/30 секунд или функцию "Экономичный звонок".

#### Примечание

Если выбран "Эконом.зв.", то:

- Если есть новые сообщения, телефон ответит спустя 10 секунд.
- Если нет новых сообщений, он ответит спустя 20 секунд. Поэтому у вас есть выбор сделать отбой, экономя время и стоимость вызова.
- Если память заполнена, телефон ответит спустя 30 секунд в режиме "Без записи".

- Нажмите , пролистайте с помощью  или  до пункта **АВТООТВЕТЧИК** и нажмите .
- Прокрутите с помощью  до пункта **НАСТР.ОТВ.** и нажмите .
- На экране появится надпись **ЗАД. ЗВОНКА**. Нажмите .
- Прокрутите список при помощи кнопок  или  и выберите 5/10/15/20/25/30 секунд или **ЭКОНОМ.ЗВ.**
- Нажмите  для подтверждения.

### Удаленный доступ

Удаленный доступ позволяет управлять автоответчиком и прослушивать сообщения, позвонив на свой D1011 с другого телефона.

По умолчанию задано "Включить".

- Позвоните на свой телефон D1011. Когда услышите свое исходящее сообщение, нажмите #.
- Введите 4-значный пароль. Код по умолчанию - 0000.
  - *Услышите подтверждающий сигнал.*











#### Примечание

Для большей безопасности смените код, см. "PIN-код" на странице 26.

- Введя PIN-код, как описано выше, воспользуйтесь клавиатурой, чтобы управлять автоответчиком своего D1011:
 

Воспроизведение сообщений	2
Воспроизведение предыдущего сообщения	1
Воспроизведение следующего сообщения	3
Удаление воспроизводимого сообщения	6
Включение автоответчика	7
Остановка воспроизведения	8
Выключение автоответчика	9

### Включение/выключение удаленного доступа

- Нажмите , пролистайте список при помощи  до пункта **АВТООТВЕТЧИК** и нажмите .
- Прокрутите с помощью  до пункта **НАСТР.ОТВ.** и нажмите .
- Прокрутите список при помощи кнопки  до пункта **ДИСТАНЦИОН.** и нажмите .
- Прокрутите с помощью  или , чтобы выбрать **ВКЛ.** или **ВЫКЛ.**
- Нажмите  для подтверждения.

### Фильтрация вызовов

Прослушивайте оставленные абонентами сообщения с помощью трубки или динамика базы. После этого вы можете решить, игнорировать ли вызывающего абонента или ответить на вызов.





Настройки по умолчанию следующие:

- Фильтрация трубки: Выключить.
- Фильтрация базы: Включить.











На трубке:

1. Если хотите вмешаться и ответить на вызов, нажмите  или .











На базе:

1. Когда абонент оставляет сообщение, нажмите  или , чтобы отрегулировать громкость прослушивания абонента.
2. Чтобы вмешаться и принять вызов, нажмите  или .

### **Включение/выключение фильтрации вызовов на трубке**











1. Нажмите , пролистайте с помощью  или  до пункта **АВТООТВЕТЧИК** и нажмите .
2. Проллистайте с помощью  до пункта **НАСТР.ОТВ.** и нажмите .
3. Проллистайте до пункта **ФИЛЬТР. ТР.** и нажмите .
4. Прокрутите список при помощи  или  и выберите **ВКЛЮЧИТЬ** или **ВЫКЛЮЧИТЬ**.
5. Нажмите  для подтверждения.

### **Включение/выключение фильтрации вызовов на базе**



1. Нажмите , пролистайте при помощи  до пункта **АВТООТВЕТЧИК** и нажмите .
2. Проллистайте с помощью  до пункта **НАСТР.ОТВ.** и нажмите .
3. Прокрутите список при помощи  до пункта **ФИЛЬТР. БС** и нажмите .
4. Нажмите  или , чтобы выбрать **ВКЛЮЧИТЬ** или **ВЫКЛЮЧИТЬ**.
5. Нажмите  для подтверждения.





### **Язык автоответчика**

Можно изменить язык предварительно записанного приветствия.

1. Нажмите . Проллистайте  или  до **АВТООТВЕТЧИК** и нажмите .
2. Проллистайте  до **НАСТР.ОТВ.** и нажмите .
3. Проллистайте до **ЯЗЫК ОТВЕТА** и нажмите .
4. Проллистайте  или  для выбора языка.
5. Нажмите  для подтверждения.

### **Доступ к меню автоответчика через список вызовов**

Когда мигает значок , указывающий на новые сообщения, можно увидеть сведения об абоненте при помощи  или повторно нажать , чтобы перейти в меню **АВТООТВЕТЧИК** для воспроизведения новых сообщений.

1. Нажмите , на экране появится **СПИСОК ЗВ..**
2. Нажмите , на экране появится **АВТООТВЕТЧИК.**
3. Нажмите , на экране появится **ВОСПР.**
4. Нажмите , трубка начнет воспроизведение нового сообщения. Как только будут воспроизведены все сообщения, трубка вернется в режим ожидания.

#### **ПРИМЕЧАНИЕ**

Во время воспроизведения сообщения в любой момент нажмите , чтобы вернуться в режим ожидания.

### **Переполнение памяти**

Память переполнена, если осталось менее 15 секунд записи или достигнуто максимально возможное количество сообщений - 59.

Когда память заполнена:

- Светодиодный индикатор быстро мигает.
-  быстро мигает на экране трубки.
- Автоответчик автоматически переключится в режим "Без записи".

Если память становится полной во время оставления сообщения абонентом, он услышит звуковой сигнал, и вызов завершится.



## 10. Помощь

### Зарядка

**Значок [III], не анимируется, когда трубка на базе**

- Плохой контакт с батареей - осторожно подвигайте трубку
- Грязный контакт - почистите контакт батареи тканью, смоченной в спирте
- Аккумулятор заряжен полностью - зарядка не нужна

### Вызовы

**Отсутствует сигнал набора**

- Нет питания - проверьте соединения. Выполните общий сброс настроек телефона: вытащите штепсель из розетки питания и снова вставьте
- Аккумуляторы разряжены - зарядите аккумуляторы в течение минимум 24 часов
- Вы слишком далеко от базы - подойдите ближе к базе
- Неправильный соединительный кабель - используйте соединительный кабель, входящий в комплект
- Линейный адаптер (когда он необходим) не подсоединен к соединительному проводу - подсоедините линейный адаптер (когда он необходим) к соединительному проводу

**Плохое качество звука**

База находится слишком близко к электрическим приборам, армированным бетонным стенам или металлическим дверным рамам - отодвиньте базу минимум на метр от всех электрических приборов

**Значок [Y] мигает**

- Трубка не зарегистрирована на базе - зарегистрируйте трубку.
- Вы слишком далеко от базы - подойдите ближе к базе

**Отсутствует сигнал звонка**

- Сигнал звонка выключен.
- Увеличьте громкость.

**Автоматический определитель номера (АОН) не работает**

Проверьте тарифный план у своего оператора

**Телефонная книга**

**Не удается сохранить запись в телефонную книгу**

Телефонная книга переполнена. Удалите какую-нибудь запись, чтобы освободить память.

**Дисплей**

**Дисплей ничего не показывает**

- Попробуйте перезарядить или сменить аккумуляторы.
- Отключите и снова подключите базу к электропитанию.
- Если светодиодный индикатор не горит, попробуйте отключить и снова подключить базу к электропитанию.

**Регистрация**

**Не удается зарегистрировать еще одну трубку.**

- Зарегистрировано максимально возможное количество трубок (5).
- На экране надпись ПОИСК. Необходимо отменить регистрацию какой-нибудь трубки, чтобы зарегистрировать новую трубку.

**Помехи**

**Шумовые помехи в работе радио или телевизора**

Возможно, база или зарядное устройство расположены слишком близко. Отодвиньте их как можно дальше.

**Автоответчик**

**Автоответчик не записывает сообщения**

- Включите автоответчик.
- Возможно, переполнена память. В этом случае необходимо удалить несколько сообщений.
- Возможно, установлен режим ответа БЕЗ ЗАПИСИ. Смените этот режим на режим ОТВ. И ЗАП.

**Удаленный доступ к сообщениям невозможен**

- Возможно, удаленный доступ выключен.
- Если вводится неправильный PIN-кода, раздается звуковой сигнал. Можно еще раз ввести PIN-код.

**Не удается записать исходящее сообщение**

- Возможно, переполнена память. В этом случае необходимо удалить несколько сообщений.

**Автоответчик автоматически останавливается**

- Возможно, переполнена память. В этом случае необходимо удалить несколько сообщений.
- Максимальная длина сообщения - 3 минуты.

## 11. Общая информация

**ВАЖНО**

*В данном устройстве не предусмотрена функция экстренных вызовов при сбое питания. Для звонков в аварийные службы необходимо предусмотреть альтернативные варианты.*

*Данный продукт предназначен для подключения к аналоговым телефонным сетям общего пользования и частным коммутаторам в России.*

### Сведения о безопасности, электромагнитных помехах/совместимости

- только источники питания, соответствующие техническим характеристикам данного изделия. Использование несоответствующего источника питания лишает законной силы вашу гарантию и может нанести вред телефону.
- Используйте только утвержденные аккумуляторные батареи, входящие в комплект поставки.
- Не вскрывайте трубку (за исключением крышки батарейного отсека для замены батарей) или базу. Это может привести к поражению током высокого напряжения или подвергнуть вас другим опасностям.
- Радиосигналы между трубкой и базой могут вызывать помехи в работе слуховых аппаратов.
- Данное устройство может создавать помехи в работе других электрических приборов, например, телевизоров, радиоприемников, часов/будильников и компьютеров, если расположено слишком близко от них.  
Рекомендуется устанавливать телефон на расстоянии по крайней мере одного метра от таких устройств, чтобы свести к минимуму риск возникновения помех.
- Все батареи могут повредить имущество и/или стать причиной травмы, например, ожога, если токопроводящий материал, такой как украшения, ключи или цепочки с украшениями, соприкоснутся с открытыми контактами. Токопроводящий

материал может замкнуть электрическую цепь (короткое замыкание) и очень сильно нагреться. Аккуратно обращайтесь с заряженными аккумуляторами, особенно когда кладете их в карман, кошелек или другую емкость с металлическими предметами.

- Никогда не сжигайте батареи. В этом случае существует высокая вероятность взрыва и/или выброса высокотоксичных химикатов.
- Рекомендуется проконсультироваться с квалифицированным специалистом, если вы собираетесь использовать данный продукт в непосредственной близости от оборудования экстренной помощи/интенсивной терапии.
- Медицинские приборы
  - **Кардиостимуляторы:** Ассоциация современных медицинских технологий (AdvaMed) рекомендует соблюдать минимальное расстояние 15 см (6 дюймов) между наладонным беспроводным устройством и кардиостимулятором. Эти рекомендации соответствуют рекомендациям Управления по контролю за продуктами и лекарствами США.
  - **Лица с кардиостимуляторами должны:**
    - ВСЕГДА держать ВКЛЮЧЕННЫЕ наладонные беспроводные устройства на удалении более 15 см от своих кардиостимуляторов.
    - Не носить наладонные беспроводные устройства в нагрудных карманах.
    - Подносить устройство к уху с противоположной стороны от кардиостимулятора для минимизации возможных помех.
    - Сразу ВЫКЛЮЧАТЬ наладонные беспроводные устройства при первом появлении подозрения на помехи.
  - **Слуховые аппараты**

Некоторые цифровые беспроводные радиоустройства могут вызывать помехи в работе некоторых слуховых аппаратов. Если возникла такая помеха, можно обратиться к изготовителю слухового аппарата для подбора альтернативных вариантов.
  - **Другие медицинские приборы**

Если вы пользуетесь каким-либо другим медицинским прибором, обратитесь к его производителю для получения сведения о надлежащей защите прибора от РЧ-излучений. Ваш доктор может помочь вам получить такую информацию.

## Чистка

- Протирайте трубку и базу (или зарядное устройство) влажной (не сырой) тряпкой или антистатической салфеткой.
- Категорически не рекомендуется использовать бытовые полирующие средства, поскольку это может повредить устройство. Не используйте сухую тряпку, поскольку это может привести к удару статическим электричеством.

## Воздействие окружающей среды

- Беречь от прямого солнечного света.
- Трубка может нагреваться во время подзарядки батарей или длительного использования. Это обычное явление. Тем не менее, рекомендуется не помещать устройство на облицованные деревянные поверхности или деревянные изделия "антик".
- Не ставьте устройство на ковры или другие предметы, которые оставляют волокна, или в местах, препятствующих свободному току воздуха по поверхности устройства.
- Не погружайте какую-либо часть устройства в воду и не используйте его в помещениях с повышенной влажностью, например, ванных комнатах.
- Не подвергайте устройство воздействию огня, не создавайте взрывоопасных и других опасных условий.
- Есть небольшая вероятность повреждения телефона во время грозы. Во время грозы рекомендуется выдергивать провод питания и телефонный провод из розеток.

## Инструкции по утилизации продукта

- **Директива по отходам электрического и электронного оборудования (WEEE) Европейского союза (ЕС)**

Директива WEEE Европейского союза требует наличия знака с изображением перечеркнутой мусорной корзины на изделиях (или их упаковки в некоторых случаях), продаваемых в страны ЕС. Согласно директиве WEEE этот знак перечеркнутой корзины означает, что заказчики и конечные пользователи в странах ЕС не должны утилизировать электронные и электрические устройства или комплектующие вместе с бытовыми отходами. Заказчики или

конечные пользователи в странах ЕС должны обратиться к местному представителю поставщика оборудования или в сервисный центр за сведениями о системе сбора отходов в своей стране.

- Для утилизации отходов с использованием лучших имеющихся методов отбора и переработки в целях максимального сокращения негативного воздействия на окружающую среду, обращения с вредными веществами и ограничения разрастания мест захоронений отходов была принята Директива 2002/96/EC по отходам электрического и электронного оборудования (WEEE).

### **Инструкции по утилизации продукта для бытовых пользователей**

Если вы не собираетесь больше использовать каким-либо образом данное устройство, выньте батареи и утилизируйте их и продукт в соответствии с методикой переработки отходов, действующей в вашей местности. За дополнительной информацией обращайтесь к местным властям или продавцу, у которого вы приобрели данный продукт.

### **Инструкции по утилизации продукта для корпоративных пользователей**

Корпоративным пользователям рекомендуется обратиться к поставщикам и проверить условия контракта на закупку, а также убедиться, что данный продукт не будет утилизирован наравне с другими отходами непромышленных предприятий.

### **Гарантия**

Авторизованный дилер или продавец компании Motorola, у которого вы приобрели продукцию Motorola, удовлетворит ваши требования исполнения гарантии и/или проведет гарантийное обслуживание.

Пожалуйста, возвращайте ваш радиотелефон дилеру или продавцу для получения гарантийного обслуживания. Не возвращайте телефон компании Motorola. Для получения гарантийного обслуживания необходимо предоставить чек на покупку или любой другой приемлемый документ, удостоверяющий покупку, с датой

покупки. На телефоне также должен быть четко виден серийный номер. Гарантийные обязательства теряют силу, если типовой или серийный номер продукта был изменен, удален или сделался трудночитаемым.

### **Негарантийные случаи**

- Дефекты или повреждения от ненадлежащего использования продукта или несоблюдения инструкций данного руководства пользователя.
- Дефекты или повреждения от неправильной эксплуатации, несчастного случая или небрежного обращения.
- Дефекты и повреждения в результате неправильного проведения тестов, технического обслуживания, регулировки, внесения изменений или любых модификаций.
- Отلامывание или повреждение антенны, если только данный случай не связан напрямую с дефектом материала или изготовления.
- Продукт разобран или подвергался ремонту таким образом, что это отрицательно сказалось на его эксплуатационных качествах или препятствует проведению надлежащего осмотра и тестирования для подтверждения правомерности гарантийных претензий.
- Дефекты и повреждения, связанные с радиусом действия.
- Дефекты или повреждения из-за влажности и попадания внутрь жидкости.
- Все пластмассовые поверхности и другие внешние части, которые поцарапаны или повреждены в результате обычного использования.
- Устройства, взятые во временную аренду.
- Периодическое техобслуживание и ремонт или замена частей в результате износа или поломки в ходе нормальной эксплуатации.

## Техническая информация

### Сколько телефонов я могу иметь?

Все единицы телефонного оборудования имеют свое число эквивалентности звонка (REN), которое используется для подсчета количества единиц оборудования, которое может быть подключено к одной телефонной линии. Число REN телефона D1011 равно 1. Максимальное число REN составляет 4. Если число REN превышает 4, телефоны могут не звонить. Если у вас разные типы телефонов, также не существует гарантии звонка, даже если число REN меньше 4.

Любые дополнительные трубки и зарядные устройства, зарегистрированные на базе, имеют число REN равное 0.

### R&TTE

Данное изделие предназначено для использования в России для подключения к общей телефонной сети и совместимым коммутаторам.

Данное оборудование соответствует основным требованиям Директивы по радиооборудованию и окончному телекоммуникационному оборудованию 1999/5/ЕС, а также стандарту ICNIRP по воздействию электромагнитных излучений.

### Заявление о соответствии

Настоящим компания Motorola заявляет, что данное изделие соответствует основным требованиям и другим соответствующим положениям Директивы 1999/5/ЕС.

Заявление о соответствии телефона данного изделия опубликовано на сайте в интернете по адресу:  
<http://www.motorola.com/eu/radios/technicaldocumentation>

### Подключение к коммутатору

Данное изделие предназначено для использования в России для подключения к общей телефонной сети.

## Установка паузы

На некоторых коммутаторах после набора кода доступа абоненту приходится ждать некоторое время, пока коммутатор подключается к внешней линии, таким образом, необходимо вставить паузу в последовательности набора.

Нажмите и удерживайте  , чтобы вставить паузу (P) до ввода телефонного номера.

Возможно, вам также придется вставить паузу в наборе при сохранении международных номеров или номеров платежных карт.

### Повторный звонок

Если вы подключены к коммутатору/офисной АТС, возможно, придется использовать функцию повторного звонка, обратитесь к поставщику офисной АТС за дополнительной информацией.

## 12. Монтаж на стене

### Важно

До начала монтажа телефона D1011 на стене убедитесь, что в местах сверления нет проводов или труб.

До начала сверления убедитесь, что длины провода питания и телефонного провода хватает для подключения телефона к розеткам.

1. Используйте следующие шаблоны для обозначения мест сверления.
- Для настенного монтажа базы просверлите горизонтально два отверстия в стене на расстоянии 4.5 см друг от друга при помощи 8-мм сверла.

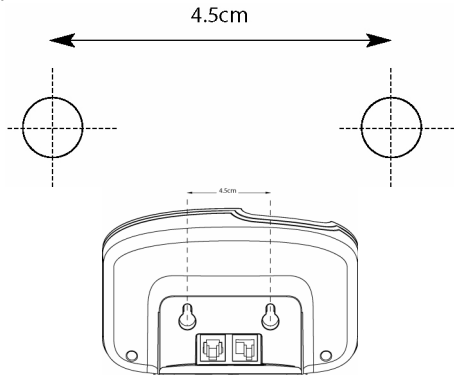

- Для настенного монтажа зарядного устройства просверлите горизонтально два отверстия в стене на расстоянии 3.2 см друг от друга при помощи 8-мм сверла.

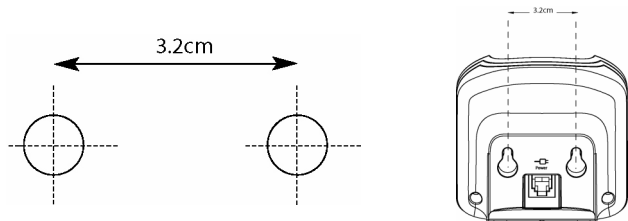

2. Вставьте дюбели, где необходимо, затем вкрутите винты с таким расчетом, чтобы они выступали над поверхностью стены примерно на 5 мм.

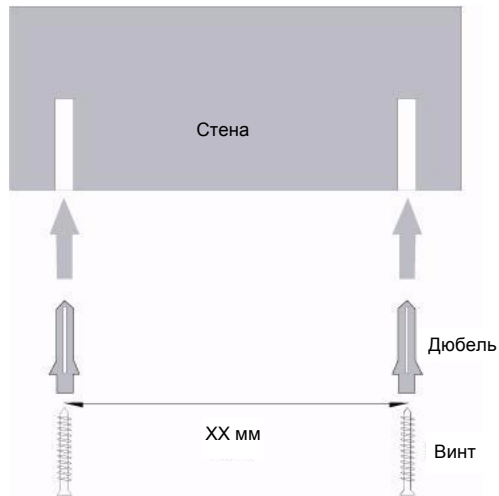

3. Вытащите базу/зарядное устройство из стойки и совместите отверстия на задней поверхности базы с головками винтов, затем осторожно потяните базу вниз, чтобы надежно закрепить ее на стене.

Название модели	Зарегистрированный номер декларации соответствия	Дата регистрации	Действительна до
D1001	Д-БТА-0582	9/21/2007	9/10/2012
D1002	Д-БТА-0583	9/21/2007	9/10/2012
D1011	Д-БТА-0594	9/21/2007	9/10/2012
D1012	Д-БТА-0595	9/21/2007	9/10/2012
D1013	Д-БТА-0596	9/21/2007	9/10/2012
D1014	Д-БТА-0597	9/21/2007	9/10/2012



**MOTOROLA**

, the Stylized M Logo and all other trademarks indicated as such herein are trademarks of Motorola, Inc. © Reg. U.S. Pat. & Tm. Off.

© Motorola, Inc. 2008



Version 1 (14112008-RU)

