



MOTOROLA

Motorola D1110 serisi

Telesekreterli Dijital Kablosuz Telefon

Uyarı

*Sadece şarj edilebilir pil kullanın.
El cihazını kullanmadan önce 24 saat şarj edin.*

Hoşgeldiniz...

yeni Motorola D1111 Dijital Kablosuz Telefon!

- Duvara monte edilebilir ana birim - Tüm el cihazları kapsama alanında tamamen kablosuz çalışmaktadır.
 - 1.6" renkli ekran
 - 100 İsim ve numaralık telefon rehberi.
 - El cihazları arasında telefon rehberini kopyalama.
 - Ekran koruyucu saat ekranı.
 - 12 dakika dijital kayıt yapabilen telesekreter.
 - SMS gönderme ve alma.¹
 - Arayan Ekranı kimin aradığını gösterir ve son 30 aramanın detaylarını Aramalar listesinde görmenizi sağlar.²
 - Bir ana üniteye 5 taneye kadar el cihazı kaydedebilirsiniz, her el cihazı 4 farklı ana üniteye kaydedilebilir.
 - Dahili görüşmeler yapın, harici görüşmeleri aktarın, iki dahili ve bir harici görüşme arasında üçlü konferans gerçekleştirin.
- ¹ Metin mesajlarını kullanmak için Şebeke Sağlayıcınızın Arayanın Kimliği hizmetine abone olmanız ve numaranızı gizlememeniz gerekir. Üçer aylık dönemlerde ödeme yapmanız gerekebilir. Bazı şebeke sağlayıcı hatları SMS servisi ile uyumlu olmayabilir.
- ² Bu özelliklerin çalışması için şebekenizin Arayan Kimliği veya Bekleyen Arama servislerine abone olmanız gerekir. Üçer aylık dönemlerde ödeme yapmanız gerekebilir.

Lütfen unutmayın, bu cihaz elektrik kesintileri sırasında acil durum araması yapma özelliğine sahip değildir. Acil durum aramaları için alternatif düzenlemeler yapılmalıdır.

Bu Kullanıcı Kılavuzu telefonunuzdan en iyi şekilde faydalanmanız için gereken tüm bilgiyi sağlar.

İlk aramayı yapmadan önce telefonunuzu ayarlamanız gereklidir. Sonraki sayfalarda bulunan 'Başlarken' bölümündeki talimatları uygulayın.

ÖNEMLİ

Sadece sağlanmış olan telefon hattı kablosunu kullanın.

Bu cihaz elektrik kesintileri sırasında acil durum araması yapma özelliğine sahip değildir. Acil durum aramaları için alternatif düzenlemeler yapılmalıdır.

Her şey tamam mı?

- D1111 el cihazı
- D1111 ana ünite
- Hızlı Başlama Kılavuzu
- 2 x AAA NiMH şarj edilebilir pil
- Ana ünite için adaptör
- Kablo hattı kablosu
- Duvar montajı için vidalar ve dübelller

Eğer D1111 çoklu paket satın aldıysanız, aşağıdaki ilave öğeler de olacaktır:

- D1111 el cihazı ve şarj cihazı
- 2 x AAA NiMH şarj edilebilir pil
- Şarj cihazı için adaptör

1. Başlarken	6	Tüm telefon rehberini silme.....	16
Yer.....	6	Bir girişi başka bir el cihazına kopyalama.....	16
Ayarlama.....	6	Tüm telefon rehberini başka bir el cihazına kopyalama.....	16
Ana ünitenin bağlanması.....	6	Hafıza durumu.....	16
El cihazı ve şarj cihazının bağlanması (Sadece çoklu paketler için).....	6	4. El cihazı ayarları	17
D1111'nizi Ayarlama.....	7	El cihaz zil sesleri.....	17
Tarih ve saati manuel ayarlama.....	7	El cihazı zil sesi seviyesi.....	17
2. Telefonunuzu tanıma	8	Alıcı ses seviyesi.....	17
El cihazına genel bakış.....	8	El cihazı adı.....	17
El Cihazı Ekranı.....	9	Ekran dili.....	17
Ana üniteye genel bakış.....	9	Duvar kağıdı.....	17
Menülerde gezinme.....	10	Menü rengi.....	18
Menü haritası.....	11	Ekran Korumucu.....	18
Karakter seti.....	12	Işık zaman aşımı.....	18
3. Telefonu kullanma	13	Ekran kontrastı.....	18
Telefonu Açma/Kapama.....	13	Otomatik konuşma.....	18
Arama yapma.....	13	Tuş tonu.....	18
Ön arama.....	13	PABX erişim kodu.....	19
Aramayı bitirme.....	13	5. Ana ünite ayarları	19
Arama cevaplama.....	13	Ana ünite zil sesleri.....	19
Kulaklık/ahize sesini ayarlama.....	13	Ana ünite zil sesi seviyesi.....	19
Sessiz.....	13	Çevirme modu.....	19
Başka bir el cihazını arama.....	13	Zil sesi önceliği.....	20
Arama aktarma.....	13	Tekrar arama modu.....	20
3-lü konferans arama.....	13	Birinci zil sesi.....	20
Ahizesiz arama yapma.....	14	Sistem PIN'i.....	20
Aramayı ahizesiz cevaplama.....	14	Varsayılan ayarları geri yükleme.....	20
Tekrar arama listesindeki bir numarayı arama.....	14	Varsayılan ayarlar.....	21
Tekrar arama listesindeki bir numarayı telefon rehberine kaydetme.....	14	EKO mod.....	21
Tekrar arama numarasını/tüm tekrar arama numaralarını silme.....	14	6. Saat&Alarm	22
Tuş takımını kilitleme.....	14	Tarih ve saat.....	22
El Cihazı Çağırma/Bulma.....	14	Alarmı kur.....	22
İsim ve numara kaydetme.....	15	Alarm açık / kapalı.....	22
Giriş görüntüleme.....	15	Alarm zilini kapatma.....	22
Bir girdiyi arama.....	15	Saat biçimi.....	22
Bir ismi ve numarayı düzenleme.....	15	7. Etkinlik Hatırlatıcı	23
Zil tonunu düzenleme.....	16	Yeni olay ekleme.....	23
Girişi silme.....	16	Gündem zilini kapatma.....	23
		Hatırlatıcı detaylarını gösterme.....	23

Hatırlatıcı düzenleme	23	13. SMS	32
Hatırlatıcı metin mesajı olarak gönderme	24	metin mesaj servisine abone olma	32
Hatırlatıcı silme	24	Metin mesajı gönderme	32
Tüm hatırlatıcıları silme	24	Standart metin girişi	32
8. Aramalar listesi	24	Metin mesajları gönderme ve alma	33
Arayarı Gösterme	24	Yeni mesaj okuma	33
Aramalar listesi	24	Gelen kutusundaki metin mesajlarını okuma, iletme, silme, görme ve kaydetme	33
Yeni arama uyarısı	24	Taslaklar kutusundaki metinleri düzenleme veya gönderme	34
Yeni cevapsız aramaları görme	25	Giden kutusundaki mesajları iletme veya silme	34
Aramalar listesine bakma ve arama yapma	25	Şablonları düzenleme	34
Arama listesi numarasını telefon rehberine kopyalama	25	Metinleri silme	34
Aramalar listesindeki numaraya metin mesajı gönderme	25	Servis Merkezi numaraları ekleme veya değiştirme	34
Girişi silme	25	Giden merkez ayarlama	35
Tüm girişleri sil	25	Mesaj uyarı tonu	35
9. Arama Beklemede	26	Mesaj boyutu ayarlama	35
10. Telesekreter	26	Kullanıcı posta kutusu ekleme	35
11. Oda İzleme	26	Posta kutusu metni açma ve okuma	36
Oda izleme özelliğini Açık hale getirmek için	26	Kullanıcı posta kutusu düzenleme	36
İzleme seviyesini değiştirmek için	26	Kullanıcı posta kutusu silme	36
Aranacak numarayı ayarlamak için	26	Ortak posta kutusu alt adresi ayarlama	36
12. Telesekreter	27	14. İlave el cihazları kullanma	37
Ana ünite kontrol tuşları	27	İlave el cihazlarını kaydetme	37
Telesekreteri açma/kapatma	28	Ana birim seçme	37
Cevap geciktirme	28	El cihazı kaydını silme	37
Mesaj uyarısını tonunu açma/kapatma	28	15. Yardım	38
Ekran uyarısı	28	16. Genel bilgi	39
Kendi giden mesajınızı kaydetme	28	Güvenlik ve Elektromanyetik İnterferans/Uyumluluk Bilgisi	39
Sesli komutlar veya giden mesaj dili	29	Temizleme	40
Giden mesajınızı kontrol etme veya silme	29	Çevre	40
Giden mesaj modunu seçme	29	Ürün bertaraf etme talimatları	40
Memo kaydı	29	Garanti Bilgisi	41
Arama görüntüleme	29	R&TTE	41
Mesaj dinletme	30	Uygunluk Beyanı	41
Tüm eski mesajları silme	30	Santral bağlantısı	41
Uzaktan erişimi Açma veya Kapatma	30	Duraklama girme	41
Uzaktan erişimi PIN'ini değiştirme	30	Flash	41
Telesekreterinizi uzaktan açma	31	17. Duvara montaj	42
Telesekreterinizi başka bir telefondan kullanma	31		

1. Başlarken

UYARI

D1111'i banyo veya diğer nemli alanlarda bırakmayın.

Yer

D1111 ana birimini elektrik prizi ve telefon hattına 2 metre mesafe içerisinde yerleştirmelisiniz, böylelikle kablo uzunluğu yeterli olacaktır.



İnterferanstan kaçınmak için ana üniteyi diğer elektrikli aletlerden en az 1 metre uzağa yerleştirin. D1111 el cihazı ve ana ünite arasında radyo sinyalleri göndererek çalışır. Sinyal gücü ana ünitenin nereye yerleştirildiğine bağlıdır. Mümkün olduğunca yükseğe koymak en iyi sinyal gücünü sağlar.

D1111 ana ünitesini duvara monte etmek için, bkz. "Duvara montaj" sayfa 42.

EL CİHAZI KAPSAMA ALANI

Ana ünite ve el cihazı birbirlerini engellenmeden görebildiklerinde, D1111 dış mekanlarda 300 metreye kadar kapsama alanına sahiptir. Ana ünite ile el cihazı arasındaki engeller kapsama alanını önemli ölçüde azaltır. Ana ünite içeride, el cihazı içeride veya dışarıdayken, kapsama alanı genellikle 50 metre civarındadır. Kalın beton duvarlar kapsama alanını ciddi şekilde etkiler.

SİNYAL GÜCÜ

El cihazındaki  simgesi kapsama alanı içinde olduğunuzu gösterir. Ana ünitenin kapsama alanı dışındayken ekranda Arıyor... gösterir  yanıp söner. Arama sırasında el cihazı kapsama alanı dışına çıktığında, el cihazı kapsama alanı dışında sesli uyarısı verir.

Arama sırasında, el cihaz ana ünite kapsama alanı dışına çıkarsa arama sona erer. Kapsama alanına girin. El cihazı ana üniteye otomatik olarak tekrar bağlanır.

Ayarlama

ÖNEMLİ

Ana ünite daima fişe takılı olmalıdır. El cihazı tam şarj olmadan telefon kablosunu duvardaki sokete takmayın. Sadece ürünle birlikte verilen güç ve telefon kablosunu kullanın.

HANGİ GÜÇ ADAPTÖRÜ?

Şeffaf konektörlü güç adaptörü ana ünite, kırmızı konektörlü güç adaptörü şarj cihazı içindir.

Ana ünitenin bağlanması

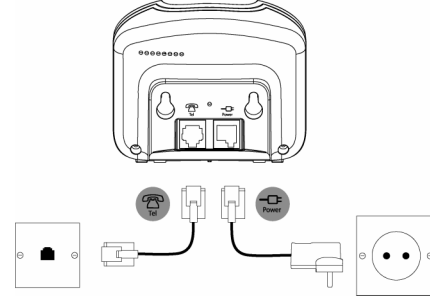



Şeffaf konektörlü güç adaptörünü ana ünitenin altındaki  işaretli sokete takın, diğer ucunu ise duvardaki prize takın ve cihazı açın.

El cihazı ve şarj cihazının bağlanması (Sadece çoklu paketler için)

Eğer çoklu paket satın aldıysanız, bu işlem tüm el cihazları ve şarj cihazları için tekrarlanmalıdır:

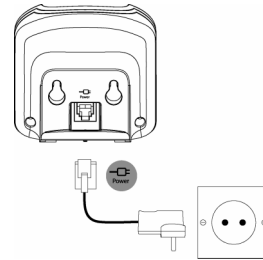
1. Kırmızı konektörlü güç adaptörünü şarj cihazının altındaki  işaretli sokete takın.



2. Verilen 2 x AAA NiMH pili el cihazına takın. Son pil bölümü kapağını yerine takın.
3. El cihazını şarj cihazına yerleştirin ve en az 24 saat şarj edin. El cihazı tam şarj olduğunda,  simgesi tam şarj durumunu gösterir.
4. El cihaz 24 saat sonra tamamen arj olduunda, büyük ana ünitedeki telefon kablosunu duvardaki telefon soketine takın.

ÖNEMLİ

Uyarı! Sadece şarj edilebilir pil kullanın. Eğer şarj edilmeyen piller kullanılırsa, Yanlış Pil görüntülenecek ve şarj duracaktır. Lütfen şarj edilebilir piller ile değiştirin.

PİL ZAYIF UYARISI

 simgesi ekranda kırmızı bir bölüm gösterirse, el cihazını tekrar kullanmadan önce şarj etmeniz gerekir.

Şarj sırasında  simgesi ekranda hareket eder.

PİL PERFORMANSI

İdeal koşullarda, tam şarjlı pil tek şarj ile 10 saat konuşma veya 100 saat bekleme süresi sağlar.

Yeni pillerin bir kaç günlük kullanımın ardından tam kapasiteye ulaştıklarını unutmayın.

Pillerinizi en iyi durumda tutmak için, el cihazını bir seferde sadece bir kaç saatliğine ana üniteden ayırın.



Pilleri haftada en az bir kez tam olarak boşaltmak pil ömrünü mümkün olan en uzun şekilde koruyacaktır.

Şarj edilebilir pillerin şarj kapasiteleri zaman içinde aşınmaya bağlı olarak azalacaktır, bu da el cihazının daha kısa konuşma/bekleme süresine sahip olması anlamına gelir. Sonuçta değiştirilmeleri gerekecektir.

El cihazının ilk şarjından sonra, bunu izleyen şarj süreleri 6-8 saat arasındadır. Şarj sırasında piller ve şarj cihazı ısınabilir. Bu normaldir.

D1111'nizi Ayarlama

Merhaba ekranı

1. Merhaba ekranı kısa süre belirir, ardından ülkelerin listesi görüntülenir.
2.  veya  ile ülkenizin üzerine gidin (operatör) Seç tuşuna basın. El cihazı ve ana ünite doğru ayarları yüklemek için sıfırlanır. Daha sonra bekleme ekranı gösterilir ve telefonunuz kullanıma hazırdır

Önce ülke ve şebeke operatörünü seçmeden arama yapabilir ve cevaplayabilirsiniz, ancak telefonunuz ülke ayarlarını yapılandırana kadar Merhaba ekranı görüntülenmeye devam eder.



Tarih ve saat

Eğer şebekenizin Arayanı Göster hizmetine abone olduysanız, tarih ve saat gelen ilk aramada tüm el cihazları için otomatik olarak ayarlanır.

Her telesekreter mesajı ile birlikte tarih ve saat kaydedilir.

Arayanı Göster aboneliğiniz yoksa, tarih ve saati manuel olarak ayarlayabilirsiniz.

Tarih ve saati manuel ayarlama

1. Menü tuşuna basın ve  veya  ile Saat ve Alarm' a gidin ve Seç tuşuna basın.
2. Tarih ve Saat vurgulanır. Seç tuşuna basın.
3. GG/AA/YY formatını kullanarak tarihi girin örn. 1 Eylül 2008 için 01 09 08. Saati 12 veya 24 saat formatında girin. Kaydet'e basın. Saat Formatını değiştirmek için bkz.sayfa 22.
4. Bekleme ekranına dönene kadar  veya Back(Geri) üzerine basın.

D1111'niz kullanılmaya hazırdır.

2. Telefonunuzu tanıma

El cihazına genel bakış

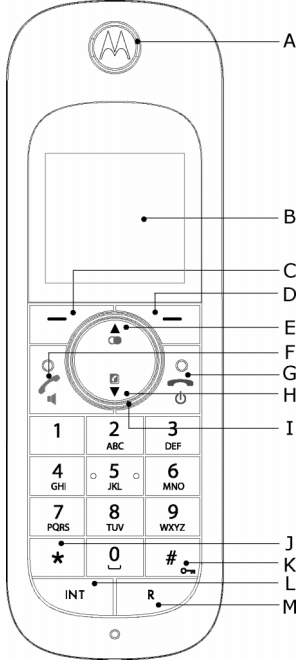

A Ahize

B Ekran

Ekran simgeleri ile ilgili bilgiler için bkz. sayfa 9.

C Seçenek düğmesi (sol)

Menüyü açmak için basın.

Ekranда gösterilen seçenekleri seçmek için basın.

D Seçenek düğmesi (sağ)

Bekleme modundayken, Telefon rehberi menüsünü açmak için basın sayfa 14.

Ekranда gösterilen seçenekleri seçmek için basın.

E Tekrar arama/Yukarı

Bekleme modundayken, Tekrar arama listesini açmak ve gezinmek için basın, sayfa 14.

Konuşma modunda, sesi ayarlamak için basın.

Menü modunda, seçeneklerde gezinmek için basın.

Telefon rehberine bir numara kaydederken, Duraklama girmek için basılı tutun, sayfa 41.

F Konuşma/Ahizesiz

Bekleme modundayken, arama yapmak ve cevaplamak için basın, sayfa 13.

Konuşma modunda, ahizesiz modu açmak veya kapatmak için basın, sayfa 14.

G Aramayı bitir/ Açma/Kapatma

Aramayı sona erdirmek için basın, sayfa 13.

Menü modunda, bekleme moduna dönmek için basın.

Bekleme modunda, el cihazını kapatmak için basılı tutun. El cihazı kapalı iken, el cihazını açmak için basın.

H Telefon rehberi/Aşağı

Bekleme modundayken, Adlar listesini açmak ve gezinmek için basın, sayfa 15.

Konuşma modunda, sesi ayarlamak için basın.

Menü modunda, seçeneklerde gezinmek için basın.

I Navigatör aydınlatma çalışı

Telefon kullanımdayken yanar. Yeni bir olay olduğunda yanıp söner, örn. cevapsız çağrı.

J *

Ton ve Puls arama arasında geçiş yapmak için basın, sayfa 19.

K #/ Kilit

Tuş takımını kilitlemek için basın, sayfa 14.

Kilidi açmak için, Kilitli seçin ve ekrandaki talimatları takip edin.

L Dahili (İnterkom)

Dahili aramalar için kullanılır, sayfa 38.

M R (Geri arama)

Santral/PABX ile kullanım için.

E1 Cihazı Ekranı









Kapsama durumu göstergesi
Kapsama alanı dışında veya kayıtlı değilken yanıp söner



Pil durumu
Şarj olurken hareketlidir

E1 cihazı adı/numarası

Ekran simgeleri

-  Bekleme modunda el cihazının ana ünite kapsama alanında olduğunu göstermek için görüntülenir. Kapsama alanından çıktığınızda yanıp söner.
-  ECO Mode açıldığında gösterilir
-  El cihazı zil sesi Kapalıdır.
-  Ahizesiz görüşme modunda gösterilir.
-  Telesekreter Açıktır.
-  Bir alarm ayarlanmıştır.
-  Tuş kilidi devrededir.
-  Telesekreter mesajınız vardır.

 Metin mesajınız vardır.*

 Sesli mesajınız vardır.*

 Cevapsız aramalarınız vardır.*

Pilinizin yaklaşık güç seviyesi aşağıda gösterilmiştir:

 Pil tam şarjlı.

 Pil kısmen şarjlı.

 Pil gücü zayıf.

 Pil tamamen boşalmak üzere (Kırmızı).

* Bu özellikten faydalanmak için şebeke sağlayıcınızın Arayan Numarayı Gösterme servisine kayıtlı olmanız gereklidir. Üçer aylık dönemlerde ödeme yapmanız gerekebilir.

NOT

Telesekreter, metin veya sesli mesaj hafızası dolduğunda, bunların hatırlatma simgelerinin altında beyaz bir çizgi gösterilir.

Ana üniteye genel bakış

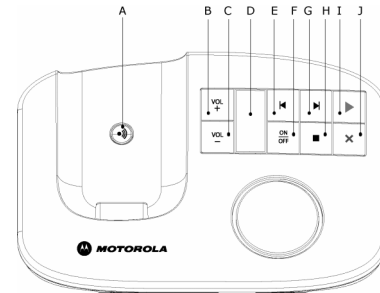

A Telefonu arama tuşu

Bekleme modundayken, el cihaz(lar)ını aramak için basın, sayfa 14.
El cihazlarını kaydederken, kayıt moduna girmek için basılı tutun, sayfa 37.

B Sesi Artır

C Sesi Azalt

D LED Göstergesi

Telesekreterin açık veya kapalı olduğunu ve kaç mesajın olduğunu gösterir.

Telesekreter AÇIK olduğunda	Mesajların sayısını gösterir
Hafıza dolu ve telesekreter AÇIK olduğunda	Dönüşümlü olarak "F" ve mesaj sayısını gösterir
Telesekreter Uzaktan Erişim sırasında	"A" gösterir
Gelen/giden mesajları ve notları kaydederken	"r" gösterir
Ses ayarı sırasında	"0" - "9" veya en yüksek ses için "H" gösterir
Telesekreter KAPALI durumda iken	"." gösterir
Başlarken	Eğer saat ayarlanmamışsa "C" ve mesaj sayısı arasında yanıp söner

E Geri gitme/Tekrar dinleme

F Telesekreter Açık/Kapalı

G İleri Git

H Durdur

I Çal/Duraklar

J Sil



Bu kontrol tuşları ile ilgili daha fazla bilgi için, bkz sayfa 27

Menülerde gezinme

D1111 kullanımı kolay bir menü sistemine sahiptir.

Her menü, takip eden sayfadaki menü haritasında görebileceğiniz çeşitli seçeneklere sahiptir.

El cihazı açık ve bekleme modundayken:

1. Ana menüyü açmak için Menü tuşuna basın.
2. Sonra  ya da düğmeler ile istediğiniz seçeneğe gidin.
3. Menü seçeneğini seçmek için Seç düğmesine ya da bir önceki ekrana geri dönmek için Back(Geri) düğmesine basın. Önceki menü seviyesine geri dönmek için, Back(Geri) düğmesine basın. menüden çıkmak ve bekleme moduna geri dönmek için,  tuşuna basın.

Eğer 30 saniye boyunca hiç bir tuşa basılmazsa, el cihazı otomatik olarak bekleme moduna döner.

Menü haritası

SMS	Telesekreter	Arama listesi	Hatırlatıcı	Saat ve Alarm	Ayarlar	Kayıt	Ekstra	Adlar	Arama sırasında Adlar'a basın.
SMS Yaz	Oynat	Cevapsız Aramalar	Bir Olay olduğunda, aşağıdaki seçenekler görüntülenir.	Tarih ve Saat	EI Ünitesi Ayarı	EI Ünitesi Kaydet	Oda izleme	Bekleme modundayken menüden:	Telefon rehberi listesi görüntülenir.
Gelen Kutusu	Tümünü Oynat	Arayan Num.		Alarm	Zil Sesi	Ana Birim Seç			
Taslaqlar	Cevap Açık/ Kapalı	Aranan Num.		Zaman Bıçımı	Zil Sesi Seviyesi	Kayıt Sil		Arama	Şçnkır seçin:
Giden Kutusu	Not Kaydet	Aramaları Sil	Olay Ekle*		Alıcı Sesi Seviyesi			Giriş Ekle	<i>Giriş Ekle</i>
Şablonlar	Giden Mesaj		Ayrıntı Göster		EI Ünitesi Adı			Tel Rhbr Kopyala	<i>Ayrıntı Göster</i>
SMS Sil	Mesajları Sil		Olay Düzenle		Dil			Arama Kodları	<i>Giriş Düzenle</i>
SMS Ayarları	Mesajları Sil		SMS olarak Gönder		Duvarkağıdı			Hafıza Durumu	<i>Giriş Sil</i>
<i>SMS Merkezleri</i>	<i>Cevap Ayarları</i>		Olay Sil		Menü Rengi			Tel Rehberi Sil	
<i>SMS Kutusu No</i>	<i>Mesaj Dili</i>		Tüm Olayları Sil		Ekran Koruyucu			Bekleme modunda ▾	
<i>Mesaj Boyutu</i>	<i>Cevap Modu</i>				Işık Zaman Aşımı			tuşuna basın:	
<i>SMS Uyarısı</i>	<i>Cevap Geciktirme</i>				Ekran Kontrastı			Telefon rehberi listesi görüntülenir	
<i>Kullanıcılar</i>	<i>Mesaj Uyarısı</i>				Otom. Konuşma			Şçnkır seçin:	
	<i>Uzak Erişim</i>				Tuş Sesi			<i>Ayrıntı Göster</i>	
					PABX Erişim Kodu			<i>SMS Gönder</i>	
					Ana Birim Ayarı			<i>Giriş Düzenle</i>	
					Zil Sesi			<i>Giriş Kopyala</i>	
					Zil Sesi Seviyesi			<i>Zil Sesi</i>	
					Çevirme Modu			<i>Giriş Sil</i>	
					Zil Sesi Önceliği				
					Tkr Arama Modu				
					Birinci Zil Sesi				
					Sistem PIN'i				
					Asıl Sıfırlama				
					EKO Mod				

*Eğer listede zaten bir olay varsa, "Olay" görüntülenir. Aksi takdirde, "Olay Ekle" görüntülenir.

Karakter seti

Tuş	Büyük/ küçük harf	Atanmış olan karakter ve semboller
1	L/U*	. , - ? ! ' @ : ; / 1
2	L	a b c 2 á â ã ä å ç è
	U	A B C 2 Á Â Ã Ä Å Ć Č
3	L	d e f 3 d' é e' ë
	U	D E F 3 Ď Ě Ę ě
4	L	g h i 4 í î
	U	G H I 4 Í Î
5	L	j k l 5 í î ï
	U	J K L 5 Ĺ Ľ Ļ
6	L	m n o 6 ñ ñ' ó ô ö ø
	U	M N O 6 Ń Ņ Ó Ô Ö Ö
7	L	p q r s 7 ř ř' ś ș ș
	U	P Q R S 7 Ř Ŕ Ś Ş Š
8	L	t u v 8 ț ț' ú ü ú' ũ
	U	T U V 8 Ț Ț' Ú Ü Ů Ů
9	L	w x y z 9 ý ž ž' ž
	U	W X Y Z 9 Ý Ž Ž' Ž
0	L/U	Boşluk 0
*	L/U	sembol tablosunu getirir
#	L/U	Abc, abc ve ABC modları arasında geçiş yapmak için kısa basın

*L = Küçük harf
U = Büyük harf

Ekran dili Ελληνικά olduğunda – karakter haritası şu şekildedir:

Tuş	Büyük/ küçük harf	Atanmış olan karakter ve semboller
1	L/U*	. , - ? ! ' @ : ; / 1
2	L	α β γ 2
	U	A B Γ 2
3	L	δ ε ζ 3
	U	Δ E Z 3
4	L	η θ ι 4
	U	H Θ I 4
5	L	κ λ μ 5
	U	K Λ M 5
6	L	ν ξ ο 6
	U	N Ξ O 6
7	L	π ρ σ 7
	U	Π Ρ Σ 7
8	L	τ υ φ 8
	U	T Υ Φ 8
9	L	χ ψ ω 9
	U	X Ψ Ω 9
0	L/U	Boşluk 0
*	L/U	sembol tablosunu getirir
#	L/U	büyük ve küçük harfler arasında geçiş yapmak için kısa basın

*L = Küçük harf
U = Büyük harf



3. Telefonu kullanma

ARAMA SAYACÉ

El cihazınız harici aramaların süresini otomatik olarak belirleyecektir.

El cihazı ekranı telefon görüşmesi süresini görüşme süresince ve görüşme bittikten bir kaç saniye sonra gösterir.



Telefonu Açma/Kapama

1. El cihazını kapatmak için, bekleme modunda  tuşunu basılı tutun. Kapalıyken, açmak için  tuşuna basın.

Arama yapma

1.  tuşuna basın.
2. Çevir sesini duyduğunuzda, numarayı çevirin.

Ön arama

1. Önce numarayı çevirin. Hata yaparsanız son rakamı silmek için  tuşuna basın.
2. Arama yapmak için  tuşuna basın. Aradığınız numara telefon rehberindeki bir girişle eşleşiyorsa, isim görüntülenir.

Aramayı bitirme



1.  tuşuna basın.

Arama cevaplama

Harici bir arama geldiğinde telefonunuz çalar. Ekranda Dış Arama gösterilir ve arayanın numarası veya telefon rehberin eşleşen isim varsa ismi gösterilir.

1. Aramayı cevaplamak için  tuşuna basın.

Kulaklık/ahize sesini ayarlama

1. Arama sırasında, sesi artırmak veya azaltmak için  veya  tuşuna basın. Ekranda ses seviyesi gösterilir.

Sessiz

Arama sırasında, arayan sizi duymadan yanınızdaki bir kişi ile konuşabilirsiniz.

1. Arama sırasında Sessiz tuşuna basın. Ekranda Sessiz etkin görülür ve arayan sizi duymaz.
2. Arayana geri dönmek için Kapalı tuşuna basın.

İç aramalar

Başka bir el cihazını arama

Eğer ana üniteye kayıtlı birden fazla el cihazı varsa, iki el cihazı arasında iç arama yapabilirsiniz.



1.  tuşuna basın sonra aramak istediğiniz el cihazının (1-5) numarasına basın.
2. Arama yapmak için Tamam tuşuna basın.

İç arama geldiğinde, ekranda İç Arama El Cihazı X (burada X arayan el cihazıdır) ve el cihazı numarası görüntülenir.

Arama aktarma

Aramayı ana üniteye kayıtlı başka bir el cihazına aktarabilirsiniz.

Aramanız sırasında:



1.  tuşuna basın sonra istediğiniz el cihazının (1-5) numarasına basın.
2. Aramak için Tamam tuşuna veya arama isteğini sona erdirerek arayana geri dönmek için Son tuşuna basın.
3. Diğer el cihazı cevap verdiğinde, arayanı bildirebilirsiniz.
4. Aramayı aktarmayı tamamlamak için  tuşuna basın veya  tuşuna basarak iki arama arasında geçiş yapın.

Diğer el cihazı cevaplamazsa, ilk arayana dönmek için Son tuşuna basın.

3-lü konferans arama

2 iç arama ve 1 dış arama arasında 3-lü konferans arama yapabilirsiniz.





Dışarıya yaptığınız bir arama sırasında:



1.  tuşuna basın sonra istediğiniz el cihazının (1-5) numarasına basın.
2. Arama yapmak için **Tamam** tuşuna basın.
3. Diğer el cihazı cevap verdiğinde, arayanı bildirebilirsiniz.
4. Konferans aramayı başlatmak için **Katıl** tuşuna basın. Ekranda Konferans Arama gösterilir.
5. Aramayı bitirmek için  tuşuna basın.

Ahizesiz

Ahizesiz konuşma el cihazını tutmadan arayan ile konuşabilmenizi sağlar. Bu aynı zamanda odada bulunan diğer kişilerin hoparlörden konuşmayı dinleyebilmesini de sağlar.

Ahizesiz arama yapma

1. Numarayı arayın sonra  tuşuna basın.
2. Press  tuşuna tekrar basın.  simgesi gösterilir ve el cihazının hoparlöründen konuşmayı duyarsınız.
3. Ahize ve hoparlör arasında geçiş yapmak için  tuşuna basın.
4. Aramayı bitirmek için  tuşuna basın.

Ahizesiz arama sırasında ses yüksekliğini değiştirmek için  veya  tuşuna basın.

Aramayı ahizesiz cevaplama





Telefon çaldığında, aramayı ahizesiz arama modunda cevaplamak için  tuşuna iki kez basın.

Tekrar arama

Son 20 telefon numarası tekrar arama listesinde kaydedilir. Tekrar aramak, silmek veya telefon rehberine kopyalamak için bu numaralardan birini seçebilirsiniz.

Tekrar arama numaraları en fazla 32 hane uzunluğunda olabilir.

Tekrar arama listesindeki bir numarayı arama

1.  tuşuna basın, aradığınız son numara görüntülenir.
2. İsteddiğiniz numaraya gitmek için  veya  tuşuna basın.
3. Arama yapmak için  tuşuna basın.

Tekrar arama listesindeki bir numarayı telefon rehberine kaydetme

Talimatlar için lütfen “Arama listesi numarasını telefon rehberine kopyalama” sayfa 25 bölümüne bakın ve Aranan Num. seçeneğini seçin.

Tekrar arama numarasını/tüm tekrar arama numaralarını silme

Talimatlar için lütfen “Tekrar arama numarasını/tüm tekrar arama numaralarını silme” sayfa 14 bölümüne bakın ve Aranan Num. seçeneğini seçin.

Tuş takımını kilitleme

Taşırken yanlışlıkla basmamak için tuşları kilitleyebilirsiniz.

ÖNEMLİ



Tuş takımını kilitleyken gelen aramaları cevaplayabilirsiniz ve el cihazını normal şekilde kullanabilirsiniz. Arama sona erdiğinde, tuş takımını tekrar kilitletiniz.

1.  tuşuna basılı tutun  görüntülenir. Tuş takımını kilidini açma
2. **Kilitsiz** tuşuna basın. Ekranda **Tuş Kilidini Açmak İçin # Basın** gösterilir.
3.  tuşuna basın.

El Cihazı Çağırma/Bulma

Bir el cihazını kullanıcıyı uyarabilir veya kayıp el cihazını bulabilirsiniz.

Bu aramalar el cihazlarından cevaplanamaz.

1. Ana ünite üzerinde  tuşuna basın. Ana üniteye kayıtlı tüm el cihazları çalar ve ekranda **Anons Arama** görüntülenir.
2. Çalmayı durdurmak için ana üniteye  tuşuna tekrar basın veya tüm el cihazlarının çalmasını durdurmak için el cihazında **Durdur** veya herhangi bir düğmeye basın.

Telefon Rehberi

Telefon rehberine en fazla 100 ad ve telefon numarası kaydedebilirsiniz. Adlar en fazla 12 karakter, telefon numaraları ise en fazla 24 hane uzunluğunda olabilir. Telefon rehberi girişleri için farklı zil sesleri de seçebilirsiniz.

ALFABETİK OLARAK ARAMA

İr kez 

Veya

Adlar üzerine basın.

Arama vurgulanır. Seç tuşuna basın.

Girişlerin listesi görüntülenir.

İstediğiniz ismin ilk harfini girin. Harf ile başlayan ilk isim görüntülenir.

Aynı harfle başlayan diğer girişleri görmek için  ile tarayın.

İsim ve numara kaydetme

Arayan Numarayı Gösterme servisine kayıt olduysanız ve numara yerine arayanın adının gösterilmesini istiyorsanız, telefon numarasının tamamını alan kodu ile birlikte telefon rehberinize kaydedin.

Aynı isimle birden fazla giriş yapabilirsiniz, fakat mükerrer girişleri önlemek için her seferinde sadece bir numara kaydedebilirsiniz.



1. Bekleme ekranındayken, Adlar üzerine basın. Telefon defteri menüsü gösterilir.
2. Arama vurgulanır.  ile Giriş Ekle üstüne gelin ve Seç tuşuna basın.
3. İsmi girin ve Tamam'a basın.

Bir isim kaydedilirken ismin baş harfi büyük, diğer harfler küçüktür.

Büyük/küçük harf ayarını manuel olarak değiştirmek için,  tuşuna basın.

Numara alanına bir Duraklama kaydetmek için,  tuşuna basın ve basılı tutun.

Numara alanına bir Tekrar Arama kaydetmek için,  tuşuna basın.

4. Numarayı girin ve Kaydet tuşuna basın.
5.  veya  ile dilediğiniz melodiye gidin ve Seç'e basın. Ekranda <İSİM> Kaydedildi gösterilir ve telefon rehberi menüsüne dönülür.
6. Back(Geri) tuşuna basarak önceki menü düzeyine veya  tuşu ile bekleme moduna dönebilirsiniz.

İSİMLER GİRME

İsimleri girmek için tuş takımı tuşlarını kullanın, örn. TOM adını kaydetmek için:



Bir kez  tuşuna basarak T harfini girin.

Üç kez  tuşuna basarak O harfini girin.

Bir kez  tuşuna basarak M harfini girin.

YAZMA İLE İLGİLİ İPUÇLARÉ

Son rakamı veya karakteri silmek için Temizle'e basın.

Karakterler/rakamlar arasında geri veya iler gitmek için  ve  tuşlarına basın.

Büyük ve küçük harf arasında geçiş yapmak için  tuşuna basın.

Bir boşluk bırakmak için  tuşuna basın.



Diğer noktalama işaretleri için  tuşunu kullanın.

Numarayla birlikte bir isim girmelisiniz.





BİR ARAMA SÉRASÉNDÁ TELEFON REHBERİNİ AÇIN.

1. Görüşme yaparken Adlar tuşuna basın.
2. Şçnklr tuşuna basarak Giriş Ekle, Ayrıntı Göster, Giriş Düzenle veya Giriş Sil seçeneğini seçin.

Giriş görüntüleme

1.  tuşuna basın. İlk girdi görüntülenir.
2. İstediğiniz girişe gitmek veya alfabetik arama yapmak için  veya  tuşuna basın.
3. Şçnklr tuşuna basın. Ekranda Ayrıntı Göster işaretlenir.
4. Kişiyi, numarayı ve zil tonunu görüntülemek için Seç tuşuna basın.
5. Numarayı aramak için Tuşla tuşuna, önceki düzeye geri dönmek için Back(Geri) tuşuna basın.

Bir girdiyi arama

1. Bekleme ekranındayken,  üzerine basın. İlk girdi görüntülenir.
2. İstediğiniz girişe gitmek veya alfabetik arama yapmak için  veya  tuşuna basın.
3. Gösterilen numarayı çevirmek için  tuşuna basın.

Bir ismi ve numarayı düzenleme

1.  tuşuna basın.
2. İstediğiniz girişe gitmek için  veya  tuşuna basın.
3. Şçnklr tuşuna basın ve  ile Giriş Düzenle seçeneğine gidin ve Seç üzerine basın.

4. Karakterleri silmek için **Temizle** tuşuna basın, yeni karakterleri tuş takımıyla girin ve **Tamam**'a basın.
5. Rakamları silmek için **Temizle** tuşuna basın, yeni karakterleri tuş takımıyla girin ve **Kaydet**'e basın.
6. **▲** veya **▼** ile dilediğiniz zil tonuna gidin ve **Seç**'e basarak girişi kaydedin.
7. Önceki menü seviyesinde geri dönmek için **Back(Geri)** tuşuna basın.

Zil tonunu düzenleme

1. **▼** tuşuna basın.
2. İsteddiğiniz girişe gitmek için **▲** veya **▼** tuşuna basın.
3. **Şçnklr** tuşuna basın, **▼** ile **Zil Sesi** seçeneğine gidin ve **Seç**'e basın.
4. **▲** veya **▼** ile dilediğiniz zil tonuna gidin veya **Varsa**. **Zil Sesi** seçeneğini seçerek **Seç** tuşuna basın.
5. Önceki menü seviyesinde geri dönmek için **Back(Geri)** tuşuna basın.

Girişi silme

1. **▼** tuşuna basın.
2. İsteddiğiniz girişe gitmek için **▲** veya **▼** tuşuna basın.
3. **Şçnklr** tuşuna basın ve **▼** ile **Giriş Sil** seçeneğine gidin ve **Seç** üzerine basın.
4. Onaylamak için **Evet**'e, iptal etmek için **Hayır**'a basın.
5. Bekleme ekranına dönmek için **Back(Geri)** tuşuna basın.

Tüm telefon rehberini silme

1. **Adlar** üzerine basın.
2. **▲** veya **▼** ile **Tel Rehberi Sil** üzerine gelin ve **Seç** tuşuna basın.
3. Onaylamak için **Evet**'e, iptal etmek için **Hayır**'a basın.
4. Bekleme ekranına dönmek için **Back(Geri)** tuşuna basın.

Bir girişi başka bir el cihazına kopyalama

D1111 ana ünitenizde birden fazla el cihazı kayıtlıysa, girişleri bir el cihazından diğerine kopyalayabilirsiniz.

1. **▼** tuşuna basın.
2. İsteddiğiniz girişe gitmek için **▲** veya **▼** tuşuna basın.
3. **Şçnklr** tuşuna basın ve **▼** ile **Giriş Kopyala** seçeneğine gidin ve **Seç** üzerine basın.

4. El ünitesine görüntülenir. **Seç** tuşuna basın.
5. Kullanılabilir el cihazları gösterilir. **▲** veya **▼** ile dilediğiniz el cihazına gidin ve **Seç**'e basın. Alıcı el cihazında **Tel Rhbr Kopyala?** gösterilir. Kabul etmek için **Evet**'e, iptal etmek için **Hayır**'a basın. İşlem tamamlandığında verici el cihazı **<İSİM> Kopyalandı** mesajını gösterir.
6. Önceki menü seviyesinde geri dönmek için **Back(Geri)** tuşuna basın.

Tüm telefon rehberini başka bir el cihazına kopyalama

Sadece birkaç dakika içerisinde telefon rehberinizin tamamını başka bir el cihazına kopyalayabilirsiniz.

Kopyalanacak verilerin bulunduğu el cihazında:

1. **Adlar** üzerine basın.
2. **▼** ile **Tel Rhbr Kopyala** üzerine gidin ve **Seç** tuşuna basın.
3. El ünitesine görüntülenir. **Seç** tuşuna basın.
4. Kullanılabilir el cihazları gösterilir. **▲** veya **▼** ile dilediğiniz el cihazına gidin ve **Seç**'e basın. İşlem tamamlandığında ekranda kopyalanan girişlerin sayısı gösterilir.
5. Önceki menü seviyesinde geri dönmek için **Back(Geri)** tuşuna basın.

Alıcı el cihazında:

1. Ekranda **Tel Rhbr Kopyala?** gösterilir. Kopyalamaya başlamak için **Evet**'e, iptal etmek için **Hayır**'a basın.

Hafıza durumu

Telefon rehberinizin hafızasında ne kadar boş yer kaldığını kontrol edebilirsiniz.

1. **Adlar** üzerine basın.
2. **▼** ile **Hafıza Durumu** üstüne gelin ve **Seç** tuşuna basın.
3. Ekranda **Kullanılan Hafıza** ve **Boş Hafıza** girişlerinin sayısı gösterilir.
4. Önceki menü seviyesinde geri dönmek için **Back(Geri)** tuşuna basın.







4. El cihazı ayarları

El cihaz zil sesleri

Dış aramalar ve iç aramalar için farklı zil sesleri ayarlayabilirsiniz.

10 el cihazı zil sesinden birini seçin.





Üzerinde olduğunuz zil sesinin örnek sesini duyarsınız.

1. Menü tuşuna basın,  ile Ayarlar seçeneğine gidin ve Seç'e basın.
2. El Ünitesi Ayarı vurgulanır. Seç tuşuna basın.
3. Zil Sesi vurgulanır. Seç tuşuna basın.
4.  veya  tuşuna basarak Dış Arama veya İç Arama seçeneğini vurgulayın. Onaylamak için Seç tuşuna basın.
5. İsteddiğiniz melodiyi seçmek için  veya  ile kaydırın.
6. Onaylamak için Seç tuşuna basın.
7. Back(Geri) tuşuna basarak önceki menü düzeyine veya  tuşu ile bekleme moduna dönebilirsiniz.

El cihazı zil sesi seviyesi



El cihazınız 5 zil sesi seviyesi ve sessiz moda sahiptir.



Eğer ses seviyesi Kapalı olarak ayarlanırsa  simgesi gösterilir.

1. Menü tuşuna basın,  ile Ayarlar seçeneğine gidin ve Seç'e basın.
2. El Ünitesi Ayarı vurgulanır. Seç tuşuna basın.
3.  ile Zil Sesi Seviyesi üzerine gidin ve Seç tuşuna basın.
4. İsteddiğiniz ses seviyesini görüntülemek için  veya  tuşuna basın. Onaylamak için Kaydet'e basın.
5. Back(Geri) tuşuna basarak önceki menü düzeyine veya  tuşu ile bekleme moduna dönebilirsiniz.

Alıcı ses seviyesi

Bu ayar el cihazı kulaklığı için standart ses seviyesini ayarlar. Seçebileceğiniz 8 seviye vardır.



1. Menü tuşuna basın,  ile Ayarlar seçeneğine gidin ve Seç'e basın.
2. El Ünitesi Ayarı vurgulanır. Seç tuşuna basın.
3.  ile Alıcı Ses Seviyesi üzerine gidin ve Seç tuşuna basın.

4. İsteddiğiniz ses seviyesini görüntülemek için  veya  tuşuna basın. Onaylamak için Kaydet'e basın.
5. Back(Geri) tuşuna basarak önceki menü düzeyine veya  tuşu ile bekleme moduna dönebilirsiniz.

El cihazı adı

Eğer D1111 ana üniteniz ile birlikte birden fazla el cihazı kullanıyorsanız, el cihazlarını birbirinden kolayca ayırmak için her birine isim verebilirsiniz.





İsim en fazla 10 karakter uzunluğunda olabilir.

1. Menü tuşuna basın,  ile Ayarlar seçeneğine gidin ve Seç'e basın.
2. El Ünitesi Ayarı vurgulanır. Seç tuşuna basın.
3.  ile El Ünitesi Adı üstüne gelin ve Seç tuşuna basın.
4. İsmi girmek için tuş takımını kullanın ve Kaydet tuşuna basın.
5. Back(Geri) tuşuna basarak önceki menü düzeyine veya  tuşu ile bekleme moduna dönebilirsiniz.







Ekran dili

Diller aşağıdaki gibidir:

English, Türkçe, Cesky, Magyar, Slovensky, Hrvatski, Ελληνικά, Polski ve Romana.





1. Menü tuşuna basın,  ile Ayarlar seçeneğine gidin ve Seç'e basın.
2. El Ünitesi Ayarı vurgulanır. Seç tuşuna basın.
3.  ile  ile Dil üzerine gelin ve Seç tuşuna basın.
4.  veya istediğiniz dil üzerine gelin Seç tuşuna basın.
5. Back(Geri) tuşuna basarak önceki menü düzeyine veya  tuşu ile bekleme moduna dönebilirsiniz.

Duvar kağıdı

1. Menü tuşuna basın,  ile Ayarlar seçeneğine gidin ve Seç'e basın.
2. El Ünitesi Ayarı vurgulanır. Seç tuşuna basın.
3.  ile Duvarkağıdı üzerine gidin ve Seç tuşuna basın.
4.  veya  ile dilediğiniz duvar kağıdına gidin ve Gör'ye basın.
5. Ön izleme ekranında,  veya  ile mevcut duvar kağıtları arasında gezinir.

6. Duvar kağıdını onaylamak için Kullan'a basın.
7. Back(Geri) tuşuna basarak önceki menü düzeyine veya  tuşu ile bekleme moduna dönebilirsiniz.





Menü rengi

1. Menü tuşuna basın,  ile Ayarlar seçeneğine gidin ve Seç'e basın.
2. El Ünitesi Ayarı vurgulanır. Seç tuşuna basın.
3.  ile Menü Rengi üzerine gidin ve Seç tuşuna basın.
4. İstedığınız rengi seçmek için  veya  ile kaydırın. mavi, turuncu veya pembe ve Seç'e basın.
5. Back(Geri) tuşuna basarak önceki menü düzeyine veya  tuşu ile bekleme moduna dönebilirsiniz.

Ekran Koruyucu





Ekran koruyucu Saat olarak ayarlandığında, analog bir saat görüntülenir.

Ekran koruyucu bekleme modunda ekran ışığı söndüğünde devreye girer. Aydınlatma süresini değiştirmek için bkz. Işık zaman aşımı.

1. Menü tuşuna basın,  ile Ayarlar seçeneğine gidin ve Seç'e basın.
2. El Ünitesi Ayarı vurgulanır. Seç tuşuna basın.
3.  ile Ekran koruyucu üzerine gidin ve Seç tuşuna basın.
4.  veya  ile Ekran koruyucu Saat ya da Kapalı olarak ayarlayın.
5. Seç'e basarak Saat seçin.
6. Back(Geri) tuşuna basarak önceki menü düzeyine veya  tuşu ile bekleme moduna dönebilirsiniz.





Işık zaman aşımı

El cihazı bekleme moduna geçtikten sonra aydınlatmanın ne kadar süre açık kalacağını ayarlayın.

1. Menü tuşuna basın,  ile Ayarlar seçeneğine gidin ve Seç'e basın.
2. El Ünitesi Ayarı vurgulanır. Seç tuşuna basın.
3.  ile Işık Zaman Aşımı üzerine gidin ve Seç tuşuna basın.
4.  veya  ile istediğiniz zaman aşımı süresini ayarlayın ve sonra Seç'e basın.





5. Back(Geri) tuşuna basarak önceki menü düzeyine veya  tuşu ile bekleme moduna dönebilirsiniz.

Ekran kontrastı

1. Menü tuşuna basın,  ile Ayarlar seçeneğine gidin ve Seç'e basın.
2. El Ünitesi Ayarı vurgulanır. Seç tuşuna basın.
3.  ile Ekran Kontrastı üzerine gidin ve Seç tuşuna basın.
4.  veya  ile Düşük, Orta veya Yüksek üstüne gelin sonra Seç'e basın.
5. Back(Geri) tuşuna basarak önceki menü düzeyine veya  tuşu ile bekleme moduna dönebilirsiniz.





Otomatik konuşma

Eğer Otomatik Konuşmayı AÇIK olarak ayarlarsanız, gelen bir arama olduğunda, cevaplamak için el cihazı şarj cihazından çıkartmanız yeterli olacaktır.  tuşuna basmanız gerekmez.

1. Menü tuşuna basın,  ile Ayarlar seçeneğine gidin ve Seç'e basın.
2. El Ünitesi Ayarı vurgulanır. Seç tuşuna basın.
3.  ile Otom. Konuşma üzerine gidin ve Seç tuşuna basın.
4.  veya  ile Açık ya da Kapalı üstüne gelin sonra Seç'e basın.
5. Back(Geri) tuşuna basarak önceki menü düzeyine veya  tuşu ile bekleme moduna dönebilirsiniz.

Tuş tonu

D1111 el cihazında bir tuşa bastığınızda bip sesi duyarsınız. Bunu açabilir veya kapatabilirsiniz.





1. Menü tuşuna basın,  ile Ayarlar seçeneğine gidin ve Seç'e basın.
2. El Ünitesi Ayarı vurgulanır. Seç tuşuna basın.
3.  ile Tuş Sesi üzerine gelin ve Seç'e basın.
4.  veya  ile Kapalı ya da Açık üstüne gelin sonra Seç'e basın.
5. Back(Geri) tuşuna basarak önceki menü düzeyine veya  tuşu ile bekleme moduna dönebilirsiniz.

PABX erişim kodu

Eğer D1111 santrale bağlıysa, dış hat almak için arama dizisi içinde tek hanelik bir erişim kodu girmeniz gerekebilir.

Erişim kodu ekrandaki numaranın başında görüntülenecektir.

Erişim kodu numaraları kendiniz çevirirken kullanılmayacaktır (örneğin telefon rehberindeki numaraları kullanmadığınızda). Bu sayede diğer dahili numaraları da arayabilirsiniz.





1. Menü tuşuna basın,  ile Ayarlar seçeneğine gidin ve Seç'e basın.
2. El Ünitesi Ayarı vurgulanır. Seç tuşuna basın.
3.  ile PABX Erişim Kodu üzerine gidin ve Seç tuşuna basın.
4.  veya  ile Açık, Kapalı ya da Kod Ayarla üzerine gelin sonra Seç'e basın.
Kod Ayarla seçerseniz, santral erişim kodunu girin örn. 9 sonra Kaydet'e basın.
5. Back(Geri) tuşuna basarak önceki menü düzeyine veya  tuşu ile bekleme moduna dönebilirsiniz.

5. Ana ünite ayarları

Ana ünite zil sesleri







5 ana ünite zil sesinden birini seçin.

Üzerinde olduğunuz zil sesinin örnek sesini duyarsınız.

1. Menü tuşuna basın,  ile Ayarlar seçeneğine gidin ve Seç'e basın.
2.  ile Ana Birim Ayarı üzerine gidin ve Seç tuşuna basın.
3. Zil Sesi vurgulanır. Seç tuşuna basın.
4. İsteddiğiniz melodiyi seçmek için  veya  ile kaydırın.
5. Onaylamak için Seç tuşuna basın.
6. Back(Geri) tuşuna basarak önceki menü düzeyine veya  tuşu ile bekleme moduna dönebilirsiniz.







Ana ünite zil sesi seviyesi

Ana ünite 5 zil sesi seviyesi ve sessiz moda sahiptir.

1. Menü tuşuna basın,  ile Ayarlar seçeneğine gidin ve Seç'e basın.
2.  ile Ana Birim Ayarı üzerine gidin ve Seç tuşuna basın.
3.  ile Zil Sesi Seviyesi üzerine gidin ve Seç tuşuna basın.
4. İsteddiğiniz ses seviyesini görüntülemek için  veya  tuşuna basın.
Onaylamak için Seç tuşuna basın.
5. Back(Geri) tuşuna basarak önceki menü düzeyine veya  tuşu ile bekleme moduna dönebilirsiniz.

Çevirme modu





D1111'niz Ton çevirme modu için ayarlıdır. Normalde bu ayarı değiştirmeniz gerekmez. Çevirme modu seçenekleri Ton veya Puls aramadır.



1. Menü tuşuna basın,  ile Ayarlar seçeneğine gidin ve Seç'e basın.
2.  ile Ana Birim Ayarı üzerine gidin ve Seç tuşuna basın.
3.  ile Çevirme Modu üzerine gidin ve Seç tuşuna basın.
4.  veya  ile Darbeli Arama ya da Ton seçin sonra onaylamak için Seç'e basın.
5. Back(Geri) tuşuna basarak önceki menü düzeyine veya  tuşu ile bekleme moduna dönebilirsiniz.



Zil sesi önceliği

Ana üniteye kayıtlı birden fazla el cihazı olduğunda, bir el cihazının diğerlerinden önce çalmaya başlamasını ayarlayabilirsiniz. Bu, el cihazlarından birinin gelen tüm aramaları cevaplayabilmesini sağlar.

Tüm el cihazlarının aynı anda açılmasını istiyorsanız Tüm El Üniteleri seçin veya eğer bir el cihazının diğerlerinden önce iki kez çalmasını istiyorsanız El Ünitesi Seç seçin.







1. Menü tuşuna basın,  ile Ayarlar seçeneğine gidin ve Seç'e basın.
2.  ile Ana Birim Ayarı üzerine gidin ve Seç tuşuna basın.
3.  ile Zil Sesi önceliği üzerine gidin ve Seç tuşuna basın.
4.  veya  ile Tüm El Üniteleri veya El Ünitesi Seç üzerine gelin, sonra Seç'e basın.

El Ünitesi Seç seçerseniz, mevcut tüm el üniteleri gösterilir.  veya  ile istediğiniz el ünitesini seçin, sonra Seç'e basın.

 veya  ile ayarlamak istediğiniz çalma sayısını, 2, 4 ya da 6 belirleyin ve Seç'e basın.

5. Back(Geri) tuşuna basarak önceki menü düzeyine veya  tuşu ile bekleme moduna dönebilirsiniz.







Tekrar arama modu

1. Menü tuşuna basın,  ile Ayarlar seçeneğine gidin ve Seç'e basın.
2.  ile Ana Birim Ayarı üzerine gidin ve Seç tuşuna basın.
3.  ile Tkr Arama Modu üzerine gidin ve Seç tuşuna basın.
4.  veya  ile Tekrar Arama 1 ya da Tekrar Arama 2 seçin sonra onaylamak için Seç'e basın.
5. Back(Geri) tuşuna basarak önceki menü düzeyine veya  tuşu ile bekleme moduna dönebilirsiniz.

Birinci zil sesi

Eğer şebekenizin Arayanı Göster hizmetine abone olduysanız, arayan kişinin bilgileri gelene ve gösterilene kadar D1111 çalmaz.





Ancak, eğer telefonunuzun bu bilgiler gelmeden çalmaya başlamasını istiyorsanız, Birinci zil Sesi ayarını Açık olarak ayarlayın. Lütfen unutmayın, duyacağınız ilk zil sesi varsayılan zil sesi olacaktır. Arayanın bilgisi görüntüledikten sonra bu daha önceden seçmiş olduğunuz zil sesine geçebilir.

1. Menü tuşuna basın,  ile Ayarlar seçeneğine gidin ve Seç'e basın.
2.  ile Ana Birim Ayarı üzerine gidin ve Seç tuşuna basın.
3.  ile Birinci Zil Sesi üzerine gidin ve Seç tuşuna basın.
4.  veya  ile Açık ya da Kapalı'ya basın, sonra Seç'e basarak onaylayın.
5. Back(Geri) tuşuna basarak önceki menü düzeyine veya  tuşu ile bekleme moduna dönebilirsiniz.

Sistem PIN'i

Sistem PIN'i belirli ayarları değiştirirken, kayıt etme ve kayıt silme sırasında kullanılır. Varsayılan ayar 0000 şeklindedir. Bunu en fazla 8 haneli olacak şekilde istediğiniz gibi değiştirebilirsiniz.

PIN'i girdiğinizde **** olarak görüntülenir.



1. Menü tuşuna basın,  ile Ayarlar seçeneğine gidin ve Seç'e basın.
2.  ile Ana Birim Ayarı üzerine gidin ve Seç tuşuna basın.
3.  ile Sistem PIN'i üzerine gidin ve Seç tuşuna basın.
4. Eski PIN'i girin (orijinal ayarı 0000) ve Tamam'a basın.
5. Yeni PIN'i girin ve Tamam'a basın.
6. Yeni PIN'i tekrar girin ve Tamam'a basın.
7. Back(Geri) tuşuna basarak önceki menü düzeyine veya  tuşu ile bekleme moduna dönebilirsiniz.

Varsayılan ayarları geri yükleme

D1111'nizi varsayılan (orijinal) ayarlarına geri döndürebilirsiniz.

Telefon rehberi, aramalar listesi veya kişisel/kaydedilmiş giden mesajlar ve telesekreter mesajları gibi kişisel verileri etkilemeyecektir.

Ana üniteye kayıtlı tüm el cihazları korunur. Tüm metin, telesekreter, el cihazı ve ana ünite ayarları sıfırlanacaktır.

1. Menü tuşuna basın,  ile Ayarlar seçeneğine gidin ve Seç'e basın.
2.  ile Ana Birim Ayarı üzerine gidin ve Seç tuşuna basın.
3.  ile Asıl Sıfırlama üzerine gidin ve Seç tuşuna basın.
4. Onaylamak için Evet, iptal etmek için Hayır seçin
5. Sistem PIN'ini girin (orijinal ayarı 0000) ve Tamam'a basın. Ekranda Sıfırlama Tamamlandı gösterilir ve ünite tekrar başlar.



Varsayılan ayarlar

El Ünitesi Adı	El Ünitesi
El Cihazı Zil Sesi	3. Melodi
El Cihazı Zil Sesi Seviyesi	3
Alıcı Ses Seviyesi	4
Tuş Sesi	Açık
Otom. Konuşma	Açık
Ekran Koruyucu	Saat
Ana Ünite Zil Sesi	1. Melodi
Ana ünite Zil Sesi Seviyesi	3
Çevirme Modu	Ton
Birinci Zil Sesi	Kapalı
Sistem PIN'i	0000
EKO Mod	Kapalı
Oda İzleme	Kapalı
Telesekreter	Açık
Giden Mesaj	Cevapla ve Kaydet
Zil Sesi Gecikmesi	6 çalış

EKO mod



Güç emisyonu seviyesini azaltmak için, düşük güç veya EKO mod seçebilirsiniz. EKO mod Açık olarak ayarlandığında, ana ünitenin iletişim gücü azaltılır.

EKO modu Açık veya Kapalı olarak ayarlamak için:

1. Menü tuşuna basın,  ile Ayarlar seçeneğine gidin ve Seç'e basın.
2.  ile Ana Birim Ayarı üzerine gidin ve Seç tuşuna basın.
3.  ile EKO Mod üzerine gidin ve Seç tuşuna basın.

ECO modda
sinyal simgesi



4.  veya  ile Açık ya da Kapalı'ya basın, sonra Seç'e basarak onaylayın. Ekranda AÇIK olarak ayarla veya KAPALI olarak ayarla görüntülenir, seçime bağlı olarak bir onay tonu duyulur.

AÇIK olarak ayarlandığında, standart sinyal simgesi yerine  simgesi gösterilir.



NOT

Eko mod AÇIK olarak ayarlandığında, el cihazının kapsama alanı azalır.

6. Saat&Alarm

Tarih ve saat







Eğer şebekenizin Arayıcı Göster hizmetine abone olduysanız, bir arama geldiğinde ana ünite tüm el cihazları için tarih ve saati ayarlar. Her el cihazında saati manuel olarak ayarlayabilirsiniz.

1. Menü tuşuna basın ve  ile Saat ve Alarm üzerine gelin ve Seç'e basın.
2. Tarih ve Saat vurgulanır, Seç'e basın.
3. GG/AA/YY formatı ile tarihi girin.
4. Saati girin ve Kaydet tuşuna basın.
5. Back(Geri) tuşuna basarak önceki menü düzeyine veya  tuşu ile bekleme moduna dönebilirsiniz.

Alarmı kur

Alarm ayarlandığında, ekranda  simgesi görüntülenir.

Her el cihazı farklı alarm ayarına sahip olabilir.





1. Menü tuşuna basın ve  ile Saat ve Alarm üzerine gelin ve Seç'e basın.
2.  ile Alarm üstüne gidin ve Seç tuşuna basın.
3.  veya  ile Açık seçin ve Seç'e basın.
4.  veya  ile Bir Kez, Pazartesi-Cuma ya da Her Gün seçin ve Seç'e basın.
5. Alarm için istediğiniz saati girin ve Kaydet'e basın.
6. Back(Geri) tuşuna basarak önceki menü düzeyine veya  tuşu ile bekleme moduna dönebilirsiniz.

Alarm Bir Kez olarak ayarlandıysa,  simgesi ekrandan kaybolacaktır.

Her Gün veya Pazartesi-Cuma olarak ayarlandıysa,  ekranda kalır.

Alarm açık / kapalı

Alarm ayarlandığında, ayarını Açık veya Kapalı olarak değiştirebilirsiniz.

1. Menü tuşuna basın ve  ile Saat ve Alarm üzerine gelin ve Seç'e basın.
2.  ile Alarm üstüne gidin ve Seç tuşuna basın.
3.  veya  ile Açık ya da Kapalı seçin, sonra Seç'e basın.
4. Önceki menü seviyesinde geri dönmek için Back(Geri) tuşuna basın.





Alarm zilini kapatma

Alarm sustuğunda, Durdur'a basın.

Alarm çalma saatinde telefonla konuşmak için el cihazını kullanıyorsanız,  yanıp söner ve kulaklıkta bir bip sesi duyarsınız.

Saat biçimi

Saat biçimini 12 saat veya 24 saat olarak ayarlayın.









1. Menü tuşuna basın ve  ile Saat ve Alarm üzerine gelin ve Seç'e basın.
2.  ile Saat biçimi üzerine gidin ve Seç tuşuna basın.
3.  veya  ile 12 Saat ya da 24 Saat seçin ve Seç'e basın.
4. Önceki menü seviyesinde geri dönmek için Back(Geri) tuşuna basın.

7. Etkinlik Hatırlatıcı

Yeni olay ekleme

D1111'i, doğum günleri, yıl dönümleri veya randevular gibi en fazla beş olayı hatırlatmak için kullanabilirsiniz. Olay en fazla 24 karakter uzunluğunda olabilir.

Konu olarak en fazla 24 karakter girilebilir.

1. Menü tuşuna basın,  ile Hatırlatıcı seçeneğine gidin ve Seç'e basın.
2. Önceden saklanmış olay yoksa, Olay Ekle vurguludur. Seç tuşuna basın.
Veya
Eğer kayıtlı olaylar varsa bunlar listelenir. Şçnklr tuşuna basın. Olay Ekle vurgulanır. Seç tuşuna basın.
3. Konuyu girin ve Kaydet tuşuna basın.
4. Tarihi girin (GG/AA/) veya Kaydet'e basın.
5. Saati girin (SS:DD) ve Kaydet tuşuna basın. Eğer geçerli saat biçimi 12 saat şeklindeyse, am veya pm seçin.
6.  veya  ile Sessiz ya da Alarm seçin ve Seç'e basın.
Alarm'a basarsanız:
 veya  ile Bir Kez ya da Yıllık seçin ve Seç'e basın.
Bir Kez seçildiyse,  veya  ile hatırlatıcıyı Olay saatinde mi yoksa 30 dk. önce mi almak istediğinizi belirleyin. Seç tuşuna basın. Ekranda Kaydedildi görüntülenir.
Yıllık seçildiyse, alarm olay saatinde çalacaktır.
7. Back(Geri) tuşuna basarak önceki menü düzeyine veya  tuşu ile bekleme moduna dönebilirsiniz.





Sessiz hatırlatıcı seçerseniz, ekranda olayın konusu görüntülenir ancak alarm sesi duyulmaz.

Olay hafızası dolduğunda, ekranda Bellek Dolu görüntülenir. Yeni bir olay eklemek için eskilerden birini silmeniz gerekir.











Gündem zilini kapatma

1. Olay görüntülenir. Alarmı susturmak ve olayın detaylarını görmek için Gör'e basın. Veya alarmı susturmak ve bekleme ekranında dönmek için Back(Geri)'ye basın. Herhangi bir düğmeye basılmadığında, alarm bir dakika sonra susar.



Hatırlatıcı detaylarını gösterme

1. Menü tuşuna basın,  ile Hatırlatıcı seçeneğine gidin ve Seç'e basın.
2. Kayıtlı olaylar görüntülenir. Gerekliyse,  ile istediğiniz olayın üstüne gidin ve Şçnklr'e basın.
3.  ile Detayları Göster üzerine gidin ve Seç tuşuna basın. Hatırlatıcının açıklaması, tarihi ve saati gösterilir.
4. Back(Geri) tuşuna basarak önceki menü düzeyine veya  tuşu ile bekleme moduna dönebilirsiniz.





Hatırlatıcı düzenleme

1. Menü tuşuna basın,  ile Hatırlatıcı seçeneğine gidin ve Seç'e basın.
2. Kayıtlı olaylar görüntülenir. Gerekliyse,  ile istediğiniz olayın üstüne gidin ve Şçnklr'e basın.
3.  ile Olay Düzenle üzerine gidin ve Seç tuşuna basın.
4. Konuyu düzenleyin ve Kaydet tuşuna basın.
5. Tarih ve saati düzenleyin ve sonra Kaydet tuşuna basın.
6.  veya  ile Sessiz ya da Alarm seçin ve Seç'e basın.
Alarm'a basarsanız:
 veya  ile Bir kez ya da Yıllık seçin ve Seç'e basın.
Bir kez seçildiyse,  veya  ile hatırlatıcıyı Olay anında mı yoksa 30 dakika önce mi almak istediğinizi belirleyin. Seç tuşuna basın. Ekranda Kaydedildi görüntülenir.
Yıllık seçildiyse, alarm olay saatinde çalacaktır.
7. Back(Geri) tuşuna basarak önceki menü düzeyine veya  tuşu ile bekleme moduna dönebilirsiniz.



Hatırlatıcı metin mesajı olarak gönderme

1. Menü tuşuna basın,  ile Hatırlatıcı seçeneğine gidin ve Seç'e basın.
2. Kayıtlı olaylar görüntülenir.  ile istediğiniz olayın üstüne gidin ve Şçnklr'e basın.
3.  ile SMS olarak gönder üzerine gidin ve Seç tuşuna basın.
4. Olay görüntülenir. Şçnklr'e basarak Gönder seçeneğini seçin ve göndereceğiniz yeri girin.

Hatırlatıcı silme

1. Menü tuşuna basın,  ile Hatırlatıcı seçeneğine gidin ve Seç'e basın.
2. Kayıtlı olaylar görüntülenir.  ile istediğiniz olayın üstüne gidin ve Şçnklr'e basın.
3.  ile Olayı Sil üzerine gidin ve Seç tuşuna basın.
4. Onaylamak için Evet'e, iptal etmek için Hayır'a basın.
5. Back(Geri) tuşuna basarak önceki menü düzeyine veya  tuşu ile bekleme moduna dönebilirsiniz.

Tüm hatırlatıcıları silme

1. Menü tuşuna basın,  ile Hatırlatıcı seçeneğine gidin ve Seç'e basın.
2. Kayıtlı olaylar görüntülenir. Şçnklr tuşuna basın.
3.  ile Tüm Olayları Sil üzerine gidin ve Seç tuşuna basın.
4. Onaylamak için Evet'e, iptal etmek için Hayır'a basın.
5. Back(Geri) tuşuna basarak önceki menü düzeyine veya  tuşu ile bekleme moduna dönebilirsiniz.

8. Aramalar listesi

ÖNEMLİ

Arayanın Kimliğini kullanmak için önce şebeke sağlayıcınızdan bu hizmete abone olmanız gerekir. Üçer aylık dönemlerde ödeme yapmanız gerekebilir.

Arayanın adının gösterildiğinden emin olmak için, telefon rehberindeki arama kodu dahil tam adı girdiğinizden emin olun.

Eğer arayan numara telefon rehberinde kayıtlıysa, buna ait isim görüntülenir.

Eğer numara belli değil ise, Mevcut Değil görüntülenir.

Eğer bu arama uluslararası arama ise, Uluslararası görüntülenecektir.

Arama operatörden geliyorsa, Operatör gösterilir.

Eğer bu arama umumi telefonda ise, Umumi telefn görüntülenecektir.

Eğer bu arama geri arama isteği ise, Geri Ara görüntülenecektir.

Arayanı Gösterme

Eğer Arayanın Kimliği Servisine aboneyseniz, aramayı cevaplamadan önce arayanın kim olduğunu telefonunuzun ekranından görebilirsiniz (gizli olmaması gerekir).

Eğer arayanın adı ve telefon numarası telefon rehberinde kayıtlıysa ve isim/numara eşleşmesi bulduysa ekranda arayanın adını görürsünüz.

Aramalar listesi



Her el cihazı 30 cevaplanmış veya cevaplanmamış arama ile yapılan son 20 aramayı saklayabilir.

Arayanın bilgileri aramayı cevaplamış olsanız da olmasanız da Aramalar listesinde saklanır. Liste dolduğunda ve yeni arama geldiğinde, en eski giriş otomatik olarak silinecektir.







Yeni arama uyarısı

Cevapsız bir arama olduğunda, ekranda X yeni cevapsız aramanız var görüntülenir. Back(Geri) 'ye basarsanız, ekran bekleme moduna döner ve  simgesi görüntülenir.







Yeni cevapsız aramaları görme

1. Yeni arama uyarısı gördüğünüzde, Gör'e basın. Şimdi  veya  ile cevapsız Aramalar listesi içinde gezinebilirsiniz.
2. Şçnklr tuşuna basın. Ayrıntı Göster vurgulanır. Arayan numarayı, aramanın tarihini ve saatini görmek için Seç tuşuna tekrar basın.
3. Back(Geri) tuşuna basarak önceki menü düzeyine veya  tuşu ile bekleme moduna dönebilirsiniz.



Aramalar listesine bakma ve arama yapma

1. Menü tuşuna basın,  ile Arama listesi seçeneğine gidin ve Seç'e basın. Cevapsız Aramalar vurgulanır.  veya  ile Cevapsız Aramalar, Arayan Num. ya da Aranan Num. üstüne gelin.
2. Seç tuşuna basın. Şimdi  veya  ile liste içinde gezinebilirsiniz.
3. Şçnklr tuşuna basın. Ayrıntı Göster vurgulanır.
4. Arayan numarayı, aramanın tarihini ve saatini görmek için Seç tuşuna tekrar basın.
5. Numarayı aramak için Tuşla tuşuna basın .
6. Back(Geri) tuşuna basarak önceki menü düzeyine veya  tuşu ile bekleme moduna dönebilirsiniz.

Arama listesi numarasını telefon rehberine kopyalama







1. Menü tuşuna basın,  ile Arama listesi seçeneğine gidin ve Seç'e basın. Cevapsız Aramalar vurgulanır. Gerekliyse  veya  ile Gelen veya Aranan Num. üzerine gelin ve sonra Seç'e basın.
2.  veya  ile dilediğiniz girişe gidin ve Şçnklr'e basın.
3.  tuşu ile Numarayı Kaydet üzerine gelin. Seç tuşuna basın.
4. İsmi girin ve sonra Tamam'a basın. Numarayı gösterilir, Kaydet tuşuna basın.

Numarayı değiştirmeniz gerekiyorsa, silmek istediğiniz haneleri silmek için Temizle kullanın, sonra tuş takımı ile yeni numaraları girin.

5.  veya  ile dilediğiniz melodiyeye gidin ve Seç'e basın.
6. Back(Geri) tuşuna basarak önceki menü düzeyine veya  tuşu ile bekleme moduna dönebilirsiniz.







Bkz. "İSİMLAER GİRME" ve "YAZMA İLE İLGİLİ İPUÇLARÉ" sayfa 15.

Aramalar listesindeki numaraya metin mesajı gönderme

1. Menü tuşuna basın,  ile Arama listesi seçeneğine gidin ve Seç'e basın. Cevapsız Aramalar vurgulanır. Gerekliyse  veya  ile Gelen veya Aranan Num. üzerine gelin ve sonra Seç'e basın.
2.  veya  ile dilediğiniz girişe gidin ve Şçnklr'e basın.
3.  ile SMS Gönder üzerinde gelin. Seç tuşuna basın.
4. Mesajı yazın sonra Şçnklr'e basın.
5. Gönder vurgulanır. Sonra Seç'e basın. (Kaydedebilir, sembol, ifade veya şablon ekleyebilirsiniz).
6. Numara Gönder ekranında önceden girilmiş haldedir, mesajı göndermek için Gönder'e basın.
7. Back(Geri) tuşuna basarak önceki menü düzeyine veya  tuşu ile bekleme moduna dönebilirsiniz.







Metin mesajları ile ilgili daha fazla bilgi için bkz. sayfa 32.

Girişi silme

1. Menü tuşuna basın,  ile Arama listesi seçeneğine gidin ve Seç'e basın. Cevapsız Aramalar vurgulanır. Gerekliyse  veya  ile Gelen veya Aranan Num. üzerine gelin ve sonra Seç'e basın.
2.  veya  ile dilediğiniz girişe gidin ve Şçnklr'e basın.
3.  ile Arama Sil üstüne gelin. Seç tuşuna basın.
4. Back(Geri) tuşuna basarak önceki menü düzeyine veya  tuşu ile bekleme moduna dönebilirsiniz.





Tüm girişleri sil

Her bir Arama listesindeki girişleri ayrı ayrı silebileceğiniz gibi Aramalar listesindeki tüm girişleri de silebilirsiniz.

1. Menü tuşuna basın,  ile Arama listesi seçeneğine gidin ve Seç'e basın. Cevapsız Aramalar vurgulanır. Gerekliyse,  veya  ile Aramaları Sil üstüne gidin ve Seç'e basın.
2.  veya  ile Cevapsız Aramalar, Arayan Num., Aranan Num. veya Tüm Aramalar üstüne gelin. Seç tuşuna basın.
3. Onaylamak için Evet'e, iptal etmek için Hayır'a basın.
4. Back(Geri) tuşuna basarak önceki menü düzeyine veya  tuşu ile bekleme moduna dönebilirsiniz.

9. Arama Beklemede

Arama Bekletme özelliği için şebekenin Arayanın Kimliği hizmetine abone olmanız gereklidir. Üçer aylık dönemlerde ödeme yapmanız gerekebilir.

1. Arama sırasında, kulaklıktan yumuşak bir bip sesi duyarsınız ve ekranda arayanın numarası veya telefon rehberinde kayıtlıysa ismi görüntülenir. Eğer bunlar yoksa, ekranda Arama Beklemede görüntülenir.
2. Geçerli aramayı beklemeye almak ve yeni aramayı cevaplamak için  tuşuna basın.
3. İki arama arasında geçiş için  tuşuna tekrar basın (bazı ülkelerde R + 2 gerekmektedir).
4. geçerli aramayı bitirmek için  tuşuna veya her iki aramayı da bitirmek için  tuşuna basın.

10. Telesekreter

Eğer şebekenizin sesli posta mesaj hizmetine abone olduysanız, yeni sesli posta geldiğinde el cihazınız sizi uyarabilir.



Eğer yeni sesli mesaj varsa Yeni bir sesli postanız var görüntülenir.

- El cihazında kayıtlı sesli posta numarasını aramak için Dinle 'ye basın. Eğer sesli posta numaranız el cihazında kayıtlı olandan farklıysa, tercih ettiğiniz numarayı manuel olarak arayabilirsiniz.
- Veya sesli postaları daha sonra dinlemek için Back(Geri) 'ye basabilirsiniz. Hatırlatıcı simge  görüntülenecektir.

11. Oda İzleme

D10/D11 el cihazınızı başka bir odadaki sesleri dinlemek için kullanabilirsiniz. Eğer sesler belirli bir seviyeye ulaşırsa, el cihazı otomatik olarak önceden ayarlanmış bir numarayı veya diğer el cihazını arar. Oda İzleme Açık olarak ayarlandığında, el cihazında Oda İzleme Açık görüntülenir, oda içindeki ses seviyesini takip etmek için sadece mikrofon aktif olacaktır. Hem hoparlör hem de alıcı Kapalı durumda olacak ve el cihazı gelen aramalarda çalmayacaktır.



Oda İzleme özelliğini Açık hale getirmek için

1. Menü tuşuna basın,  ile Ekstra üzerine gelin ve Seç'e basın. Oda İzleme vurgulanır. Seç'e basın. Mod vurgulanır.
2. Seç'e basın,  ile Açık üzerine gelin ve Seç'e basın. AÇIK olarak ayarla 2 saniye görüntülenir. El cihazı boş ekrana döner ve ekranda Oda İzleme Açık görüntülenir. Oda İzleme'yi kapatmak için Kapalı'ya basın.



İzleme seviyesini değiştirmek için

İzleme seviyesi Yüksek veya Düşük olarak ayarlanabilir, varsayılan Düşük şeklindedir.

Oda İzleme hassasiyetini artırmak için:

1. Menü tuşuna basın,  ile Seviye üzerine gelin, Seç'e basın Düşük veya Yüksek seçmek için yukarı  veya aşağı  kaydırın.

Aranacak numarayı ayarlamak için

1. Menü'ye basın,  ile Aranacak üzerine gelin ve Seç'e basın.
2. Yukarı  veya aşağı  tuşu ile Harici veya Dahili seçin.

Harici

1. Seç'e basın ve Numara Gir: istemi görüntülenecektir.
2. Numarayı girin ve Kaydet e basın. Kaydedildi gösterilir. Oda İzleme açık olduğunda, ses seviyesi belirli bir seviyeye gelince numara otomatik olarak aranır.

Dahili

1. Seç'e basın, kayıtlı el cihazları listelenecektir, örneğin El Ünitesi 2.
2. El cihazını seçmek için yukarı ▲ veya aşağı ▼ kaydırın, ses seviyesi belirli bir düzeye geldiğinde Oda izleme el cihazını arayacaktır.
3. Seç'e basın El Ünitesine 2 Ayarla gösterilir.

Not

Eğer sadece bir el cihazı kayıtlıysa, ekranda Mevcut değil görüntülenir ve önceki ekrana döner. Önceden ilave el cihazı kaydettiyseniz, el cihazı görüntülenir ve Dahili arama yapılır.

Not

Eğer Oda İzleme el cihazı veya numara aramak üzere tetiklenirse, 3 bipten oluşan bir uyarı tonu duyulur. Eğer Oda İzleme sürekli olarak tetiklenirse, uyarı bip sesi her 5 saniyede bir duyulur.

Uyarı!

Bu ürün bebek güvenlik cihazı olarak kullanılmaz ve yetişkin gözetiminin yerini almak için değildir.

12. Telesekreter

D1111 12 dakikaya kadar mesaj veya en fazla 59 mesaj kaydedebilir. Her mesaj en fazla 3 dakika uzunluğunda olabilir. Gelen mesajları kaydetmenin yanında diğer kullanıcılar için notlar da kaydedebilirsiniz.

Telesekreteri şunlarla kontrol edebilirsiniz:

- ana ünite.
- el cihazı.
- uzaktan, başka bir Touchtone™ telefon ile, bkz sayfa 30.

Tarih ve saati ayarlamanız gereklidir (henüz yapmadıysanız) böylelikle mesajların ne zaman geldiğini bilebilirsiniz, bkz sayfa 22.

Ana ünite kontrol tuşları



Telesekreteri açma/kapama için basın
Giden mesaj (OGM) seçim moduna girmek için basılı tutun



Kayıtlı tüm mesajları dinlemek için basın.
Dinlemeyi duraklatmak veya devam ettirmek için basın



Mesaj dinlemeyi durdurmak için basın



Mesaj dinlerken bir sonraki mesaja geç
OGM seçim modu sırasında Sadece Cevapla OGM seçin.



Geçerli mesajı tekrar çal
Önceki mesaja geçmek için iki kez basın
OGM seçim modu sırasında Cevapla ve Kaydet OGM seçin.



Mesajı dinlerken seçili mesajı siler.
OGM dinleme sırasında kişisel OGM silmeyi seçin. Önceden kaydedilmiş OGM seçilir ve dinletilir.







Mesaj dinlenirken sesi artırır



Hoparlör sesini azaltır

Giden mesajlar (OGM) ile ilgili daha fazla bilgi için, bkz. sayfa 28.

Telesekreteri açma/kapatma

1. Menü tuşuna basın,  ile Telesekreter seçeneğine gidin ve Seç'e basın.
2.  ile Cevap Açık/Kapalı üzerine gidin ve Seç'e basın.
3.  veya  ile Açık ya da Kapalı vurgulayın, sonra Seç'e basın. Açık hale getirildiğinde, el cihazının ekranında boş moddayken  gösterilir.







Bunu, ana ünite de  tuşuna basarak yapabilirsiniz.

Cevap geciktirme

Cevap geciktirme, telesekreter aramayı cevaplayıp giden mesajı dinletmeye başlamadan önce telefonun kaç kez çalacağını belirler.

Bu ayarı 2-9 arasında ayarlayabilir veya Ücret Kaydedicisi moduna ayarlayabilirsiniz.







Varsayılan ayar 6 çalıştır.

1. Menü tuşuna basın,  ile Telesekreter seçeneğine gidin ve Seç'e basın.
2.  ile Cevap Ayarları üzerine gidin ve Seç tuşuna basın.
3.  veya  ile Cevap Geciktirme üzerine gelin ve Seç tuşuna basın.
4.  veya  ile dilediğiniz ayara gidin ve Seç'e basın.
5. Önceki menü seviyesinde geri dönmek için Back(Geri) tuşuna basın. Tasarruf Modu hakkında daha fazla bilgi için, bkz "Telesekreterinize uzaktan açma" sayfa 31.

Mesaj uyarını tonunu açma/kapatma



Yeni mesajlar olduğunda, sesli mesaj uyarısı açık iken el cihazında ve telesekreter ana ünitesinde her 10 saniyede bir bip sesi duyarsınız.

Varsayılan ayar Kapalı şeklindedir.

1. Menü tuşuna basın,  ile Telesekreter seçeneğine gidin ve Seç'e basın.
2.  ile Cevap Ayarları üzerine gidin ve Seç tuşuna basın.
3.  veya  ile Mesaj Uyarısı üzerine gelin ve Seç tuşuna basın.
4.  veya  ile Açık ya da Kapalı vurgulayın, sonra Seç'e basın.
5. Back(Geri) tuşuna basarak önceki menüye dönebilir veya  tuşu ile bekleme moduna dönebilirsiniz.

Ekran uyarısı

Yeni bir mesajınız olduğunda, ekranda X yeni mesajınız var görüntülenir. Back(Geri) 'ye basarsanız, ekran bekleme moduna döner ve  simgesi görüntülenir.

1. Oynat'ye basın ve  veya  ile dinlemek istediğiniz mesaja gidin. Vurgulanan mesajı dinlemek için Dinle'ye basın.

Giden mesajlar

Giden mesaj telesekreter aramayı cevapladığında arayanın duyduğu ilk mesajdır. Önceden kaydedilmiş 2 telesekreter mesajı vardır veya kendi mesajınızı kaydedebilirsiniz.

Kendi giden mesajınızı kaydetme

D1111 önceden kaydedilmiş iki giden mesaja sahiptir, Cevapla ve kaydet veya Sadece Cevapla, isterseniz kendi mesajınızı kaydedebilirsiniz.

CEVAPLA VE KAYDET

Arayan kişinin mesaj bırakmasına olanak sağlayan önceden ayarlı Cevapla ve Kaydet giden mesajı "Merhaba, aramanızı şu anda cevaplayamıyorum, lütfen ton sesinden sonra mesajınızı bırakın" şeklindedir.

Cevapla ve Kaydet giden mesajı en fazla 3 dakika uzunlukta olabilir ve önceden kaydedilmiş mesajın yerini alır.

SADECE CEVAPLA





Arayanın giden mesajı dinleyebildiği ancak mesaj bırakmadığı önceden ayarlı Sadece Cevapla giden mesajı, "Merhaba, aramanızı şu anda cevaplayamıyorum, mesaj bırakamazsınız, lütfen daha sonra tekrar arayın" şeklindedir.

Sadece Cevap mesajınızı kaydederken arayanlara mesaj bırakamayacaklarını hatırlatmayı unutmayın.

Sadece Cevap giden mesajı en fazla 3 dakika uzunlukta (maksimum kayıt uzunluğu) olabilir ve önceden kaydedilmiş mesajın yerini alır.



Ancak, not kaydedebilmek veya Cevapla ve Kaydet modunu kullanırken gelen mesajları kaydedebilmek için mesajınızı kısa tutmaya çalışmalısınız.

Giden mesajınızı kaydetmek için:

1. Menü tuşuna basın,  ile Telesekreter seçeneğine gidin ve Seç'e basın.
2.  ile Giden Mesaj üzerine gelin ve Seç'e basın.
3. Kaydet vurgulanır, Seç'e basın.
4.  veya  ile Cevapla ve Kaydet ya da Sadece Cevapla üzerine gelin ve Seç'e basın.
5. Ekranda Zil sesinden sonra konuyu gösterilir.
6. Ton sesinden sonra mesajınızı el cihazına anlaşılır bir ses tonu ile okuyun ve sonra Kaydet veya  tuşuna basarak kaydı bitirin.
7. Giden mesajınız dinletilir. Silmek istediğiniz takdirde, dinleme sırasında Sil'e basın. Kaydet'e basar veya mesajın dinletilmesini beklerseniz mesaj kaydedilir.

Sesli komutlar veya giden mesaj dili







Aşağıdaki diller seçildiğinde sadece giden mesajlar kullanılabilir: Türkçe, Cesky, Magyar, Slovensky, Hrvatski, Ελληνικά, Polski ve Romana. Bir başka deyişle, bu dillerden biri seçildiğinde sesli komut talimatları mevcut olacaktır.

1. Menü'ye basın, ekranda Telesekreter gösterilir ve Seç'e basın.
2.  ile Cevap Ayarları üzerine gidin ve Seç tuşuna basın.
3. Mesaj Dili gösterilir, Seç'e basın.
4.  veya  ile istediğiniz dilin üstüne gelin ve onaylamak için Seç'e basın.

Giden mesajınızı kontrol etme veya silme

Kişisel giden mesajın silinmesi önceden kaydedilmiş giden mesajı otomatik olarak geri alır.







Önceden kaydedilmiş mesajı silemezsiniz.

1. Menü tuşuna basın,  ile Telesekreter seçeneğine gidin ve Seç'e basın.
2.  ile Giden Mesaj üstüne gidin ve Seç tuşuna basın.
3.  ile Oynat üstüne gidin ve Seç tuşuna basın.
4.  veya  ile Cevapla ve Kaydet ya da Sadece Cevapla üstüne gidin ve Seç'e basın.
5.  tuşuna basarak Kişisel Gidn Msj üstüne gelin ve Seç'e basın.

6. Mesaj dinletilir. Dinlemeyi durdurmak için Tamam'a basın veya kişisel OGM silmek için Sil'e basın.
7. Önceki menü seviyesinde geri dönmek için Back(Geri) tuşuna basın.



Giden mesaj modunu seçme

Arayanların hangi giden mesajı dinleyeceklerini seçin.

1. Menü tuşuna basın,  ile Telesekreter seçeneğine gidin ve Seç'e basın.
2.  ile Cevap Ayarları üzerine gidin ve Seç tuşuna basın.
3. Cevap Modu vurgulanır, Seç'e basın.
4.  veya  ile Cevapla ve Kaydet ya da Sadece Cevapla üzerine gelin ve Seç'e basın.
5. Kaydedilmiş kişisel OGM varsa,  veya  ile Öncd kyt Gdn Msj ya da Kişisel Gidn Msj üstüne gelin ve Seç'e basın. Seçiminiz onaylanır. Kişisel OGM yoksa varsayılan OGM seçilecektir.
6. Önceki menü seviyesinde Back(Geri) dönmek için Back(Geri) tuşuna basın.

Memo kaydı



Notlar sadece el cihazından kaydedilebilir.

1. Menü tuşuna basın,  ile Telesekreter seçeneğine gidin ve Seç'e basın.
2.  ile Not Kaydet üstüne gelin ve Seç'e basın.
3. Ekranda Zil sesinden sonra konuşun gösterilir.
4. Ton sesinden sonra, notunuzu okuyun ve Kaydet veya  tuşuna basarak kaydı bitirin.
5. Notunuz dinletilir. Silmek istediğiniz takdirde, dinleme sırasında Sil'e basın. Kaydet'e basar veya mesajın dinletilmesini beklerseniz mesaj kaydedilir.
6. Önceki menü seviyesinde geri dönmek için Back(Geri) tuşuna basın.

Arama görüntüleme

Telesekreter açık ve aramaları cevaplar durumdayken, arayanın bıraktığı mesajı dinlemek için hoparlörü kullanabilirsiniz. Arayanın kim olduğuna bakarak cevap verip vermemeyi seçebilirsiniz.





1. D1111 çaldığında telesekreterin devreye girmesini bekleyin. Arayan mesaj bırakmaya başladığında ekranda Kayıt gösterilir. Arayanı duymak için Ekran'ye basın.

2. Kesmek ve arayanla doğrudan konuşmak için,  tuşuna basın.
Veya, arayan telefonu kapattıktan ve ekranda **Yeni bir mesajınız var** görüntüledikten sonra, yeni mesajı dinlemek için **Oynat'**ye basın.
3. Önceki menü seviyesinde geri dönmek için **Back(Geri)** tuşuna basın.
Görüntüleme sırasında,  veya  tuşlarına basarak sesi ayarlayabilirsiniz.

Mesaj dinletme







Her mesaj aramanın yayıldığı tarih ve saat söylenerek dinletilir. Arayanın adı görüntülenir (telefon rehberinde kayıtlıysa)*

Not dinletildiğinde, el cihazı ekranında **Not** gösterilir.

1. Menü tuşuna basın ve  ile Telesekreter'e gidin.
Seç tuşuna basın.
2. Oynat vurgulanır. Hangi mesajları dinlemek istediğinizi seçmek için **Seç'e** basın veya  ile **Tümünü Oynat** üzerine gelin ve tüm mesajları dinlemek için **Seç'e** basın.
3. Ahize ve hoparlör arasında geçiş yapmak için  tuşuna basın.
Dinleme sırasında **Sçnklr'e** basın sonra  veya  ile aşağıdakilerle kaydırın: **Durdur, Mesajı Tekrarla, İleri Atla, Geri Atla, Sil.**
4. Vurgulanmış seçeneği seçmek için **Seç'e** basın. Dinlemenin sonunda, önceki menü seviyesinde geri dönmek için **Back(Geri)** tuşuna basın.

TUŞ TAKEMÉ KÉSAYOLLARÉ



Dinleme sırasında:

- 1  Duraklama için
- 2  Devam etmek için
- 3  Mesajı tekrarlamak için
- 4  Önceki mesajı dinlemek için
- 5  Geçerli mesajı silmek için
- 6  Sonraki mesajı dinlemek için

Tüm eski mesajları silme

Silinmeyen telesekreter mesajları otomatik olarak kaydedilir.

Yeni / dinlenilmemiş mesajlar silinemez.

1. Menü tuşuna basın,  ile Telesekreter seçeneğine gidin ve **Seç'e** basın.
2.  ile **Mesajları Sil** üzerine gidin ve **Seç** tuşuna basın.
3. Ekranda **Tüm Eski Mesajları Sil?** gösterilir **Onaylamak** için **Evet'e**, iptal etmek için **Hayır'a** basın.
4. Önceki menü seviyesinde geri dönmek için **Back(Geri)** tuşuna basın.

HAFÉZA DOLU

Arayan mesaj bırakırken bellek 10 saniye içinde dolu hale gelecektse, "Lütfen mesajınızı 10 saniye içinde tamamlayın" şeklinde bir mesaj duyarlar. Eğer mesaj bırakılırken hafıza dolarsa, arayan kişi "Aradığınız için teşekkür ederiz" mesajını duyar ve telefon kapanır.







GOM Sadece Cevapla olarak ayarlanacaktır. D1111'in yeni mesaj kaydedebilmesi için eski mesajları silmeniz gerekir.

Uzaktan erişim







Telesekreterinizi herhangi bir Touchtone™ telefon ile D1111'nizi arayarak ve 4 haneli güvenlik kodunuzu girerek çalıştırabilirsiniz.

Telesekreter için seçtiğiniz dile bağlı olarak, örneğin Türkçe – sesli komut talimatları kullanılamayabilir.

Uzaktan erişimi Açma veya Kapatma.

1. Menü tuşuna basın,  ile Telesekreter seçeneğine gidin ve **Seç'e** basın.
2.  ile **Cevap Ayarları** üzerine gidin ve **Seç** tuşuna basın.
3.  veya  ile **Uzak Erişim** üzerine gelin ve **Seç** tuşuna basın.
4.  veya  ile **Açık** ya da **Kapalı** vurgulayın, sonra **Seç'e** basın.
5. **Back(Geri)** tuşuna basarak önceki menüye dönebilir veya  tuşu ile bekleme moduna dönebilirsiniz.

Uzaktan erişimi PIN'ini değiştirme

1. Menü tuşuna basın,  ile Telesekreter seçeneğine gidin ve **Seç'e** basın.
2.  ile **Cevap Ayarları** üzerine gidin ve **Seç** tuşuna basın.
3.  veya  ile **Uzak Erişim** üzerine gelin ve **Seç** tuşuna basın.
4.  veya  ile **Uzak PIN'i Ayarla** üstüne gelin ve **Seç'e** basın.

5. 4 haneli Eski PIN kodunu girin ve **Kaydet** tuşuna basın. (Varsayılan ayar = 0000)
6. 4 haneli yeni PIN kodunu girin ve **Kaydet** tuşuna basın.
7. Yeni PIN'i tekrar girin ve **Kaydet**'e basın.
8. **Back(Geri)** tuşuna basarak önceki menüye dönebilir veya  tuşu ile bekleme moduna dönebilirsiniz.

Yeni PIN kodunu bir yere not etmeniz ve güvenli bir yerde saklamanız tavsiye edilir.

Bu PIN ünitenin sıfırlanması ya da kayıt etme/kayıt silme sırasında kullanılan Sistem PIN'inden farklıdır.

Telesekreterinize uzaktan açma

Telesekreterinizi açmayı unuttuysanız, bunu bir başka telefon ile uzaktan yapabilirsiniz.

1. Telefon numarasını arayın ve çalmasını bekleyin. 14 kez çaldıktan sonra giden mesajınızı duyarsınız.
2. * tuşuna basın, sonra güvenlik kodunuzu girin. (Varsayılan ayar = 0000)
3.  tuşuna bastığınızda telesekreteriniz gelen aramaları cevaplamak için hazır olacaktır.

Tasarruf modu

Mesajlarınıza uzaktan erişmek için aradığınızda, eğer telesekreter tasarruf moduna ayarlanmışsa yeni mesaj olduğunda 2 çalıştan sonra devreye girer, eğer yeni mesaj yoksa 6 çalıştan sonra cevaplar. Bu sayede 3. çalıştan sonra yeni mesaj olmadığını bilerek telefonu kapatabilirsiniz, zaman ve paradan tasarruf edersiniz.

Eğer bazı şebeke özellikleri aktif ise bu özelliği kullanamazsınız, arama 20 çalıştan önce kesilecektir.

Telesekreterinizi başka bir telefondan kullanma

1. Telefon numaranızı arayın. Giden mesajı duyduğunuzda  tuşlayın.
2. 4 haneli PIN kodunuzu girin. (Varsayılan ayar = 0000)

3. Telesekreterinizi çalıştırmak için tuş takımını kullanın:

DTMF kod	İşlevi	
	Sesli Komutlar ile	Giden Mesajlar ile
*	Uzaktan erişimi kodunu girmek için	Uzaktan erişimi kodunu girmek için
1	Ana menüü tekrar dinlemek için	Eylem yok
2	Tüm mesajları dinlemek için	Tüm mesajları dinlemek için
3	Yeni mesajları dinlemek için	Yeni mesajları dinlemek için
4	Mesajlar sırasında geri atlamak için	Mesajlar sırasında geri atlamak için
5	Mesajlar sırasında silmek için	Mesajlar sırasında silmek için
6	Mesajlar sırasında ileri atlamak için	Mesajlar sırasında ileri atlamak için
7	Cevaplama modu ayarlamak için	Eylem yok
8	Yeni OGM kaydetmek için	Eylem yok
9	Telesekreteri kapatmak için	Telesekreteri kapatmak için
0	Telesekreteri açmak için	Telesekreteri açmak için

Eğer yeni mesajlar varsa bunlar güvenlik PIN kodunuzu girdikten sonra dinletilecektir.

PIN kodunu yanlış girerseniz, şunu duyarsınız: 'Yanlış güvenlik kodu veya iki bip (hata bipleri). Lütfen güvenlik kodunuzu girin'. Kodu girmeyi tekrar deneyebilirsiniz. Eğer hala yanlış ise sesli komutu veya iki bip (hata bipleri) duyarsınız ve D1111 telefonu kapatır.

13. SMS

D1111 kısa mesaj servisine hoşgeldiniz. D1111 İngiltere'deki katılımcı cep telefonu şebekeleri ile normal telefonlar arasında metin mesajları gönderebilir ve alabilir.

ÖNEMLİ

Metin mesajlarını kullanmak için Şebeke Sağlayıcınızın Arayanın Kimliği hizmetine abone olmanız ve numaranızı gizlememeniz gerekir.

Üç aylık ücret ödemeniz gerekebilir, daha fazla detay için lütfen şebeke sağlayıcınız ile görüşün.

metin mesaj servisine abone olma

Bazı ülkelerde D1111 ile ilk metin mesajınızı gönderdiğinizde, servise otomatik olarak kayıt olursunuz.

Eğer Ayar sorunları yaşıyorsanız, lütfen Şebeke sağlayıcınızdan kontrol edin.

Metin mesajı gönderme



Metin yazarken arama gelirse, SMS Yaz seçildiğinde metin tekrar görüntülenecektir.

1. Menü'ye basın, SMS görüntülenir, sonra Seç'e basın.
2. SMS Yaz vurgulanır. Seç tuşuna basın.
3. Mesajınızı girmek için tuş takımını kullanın.
4. Şçnkrl tuşuna basın.



Gönder vurgulanır Mesajı göndermek için Seç'e basın. Telefon numarasını girin veya telefon rehberini açmak için Arama'ya basın, sonra istediğiniz numaranın üstüne gidin ve Seç'e basın. Şimdi Gönder'e basın.

Veya  ya da  ile şunlara kaydırın:



Kaydet Mesajları Taslaklar klasörüne kaydetmek için Seç'e basın.

Sembol Ekle Seç'e basın. Sembol tablosu görüntülenir.  veya  ile istediğiniz sembolü seçin, sonra Ekle'ye basın.

İfade Ekle

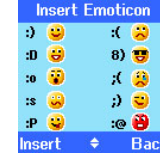
Seç'e basın. İfade tablosu görüntülenir.  veya  ile istediğiniz ifadeyi seçin, sonra Ekle'ye basın.



Şablon Ekle Seç'e basın. Şablonların listesi görüntülenir.  veya  ile istediğiniz şablonu seçin, sonra Şablon Ekle'ye basın.

5. Bir mesaj gönderirken, ekranda SMS Gönderiliyor sonra Mesaj Gönderildi gösterilir.

YAZMA İLE İLGİLİ İPUÇLARÉ

Yalnız karakterleri silmek için Temizle'ye basın.

Metin eklemek/silmek istiyorsanız,  veya  kullanarak imleci metin içinde hareket ettirin.

BÜYÜK VE KÜÇÜK HARF





Büyük ve küçük harfler arasında geçiş yapmak için  tuşuna basın.

Metin mesajı için maksimum karakter sayısı 140'tır. Ekran 1450'tan 0'a doğru karakter geri sayımını gösterir (Mesaj boyutu 536 karakter olarak ayarlanmamışsa).

SMS başarısız ise, SMS Gönderme Başarısız! mesajı gösterilir.

Metin mesajları göndermek ve almak için numaranız gizli olmamalıdır.

Standart metin girişi

Standart metin girişi ile, bir kelimeyi girerken her tuşa bir kaç kez basarak istediğiniz harfin ekranda görünmesini sağlarsınız. Örneğin "Hello" kelimesini yazmak için,  tuşuna iki kez,  tuşuna iki kez,  tuşuna üç kez,  tuşuna üç kez ve  tuşuna üç kez basmanız gerekir.

Metin mesajları gönderme ve alma

D1111'niz tüm el cihazı Giden kutuları, Taslak kutuları ve Gelen kutularında toplam 50 metin mesajı saklayabilir.

Yeni metin mesajı aldığınızda,  simgesi ile birlikte X yeni mesajınız var mesajı görüntülenir.

AYNI TELEFON HATTINA BAĞLI MESAJI ÖZELLİĞİNE SAHİP İKİ TELEFON ANA BİRİMİNİZ Mİ VAR?

Eğer metin mesajı özelliğine sahip iki telefon ana birimi aynı telefon hattına bağlıysa, metin mesajları alırken sorun yaşamamız muhtemeldir. Normalde, sadece bir SMS etkin ana ünite (DECT veya kablosuz) bir hatta olabilir.

Eğer iki ana birimi de kullanmaya devam etmek ve metin mesajları alabilmek istiyorsanız, ana birimlerden birinden servis merkezi numarasını silmeniz gereklidir. D1111'nizde bunu yapmak için, bkz. sayfa 34.

Bu sayede her iki ana birimden de mesaj gönderebilirsiniz ancak gelen mesajlar sadece aktif servis merkezi olan ana birime gelir.



Eğer aktif servis merkezi numarasına sahip ana birim DECT ürün ise, bu ana birime kayıtlı tüm el cihazları metin mesajlarını alabilirler.

BELLEK DOLU UYARÉSÉ

Eğer metin posta kutuları doluysa, yeni mesaj yazmayı denediğinizde ekranda Hafıza Dolu SMS Sil mesajı görüntülenecektir. Yeni mesaj yazıp göndertmek için eski mesajları silmelisiniz.









Yeni mesaj okuma

Gelen mesajlar Gelen Kutusu içinde kaydedilir.

1. Gelen Kutusu açılır ve mesajların listesi görüntülenir. Back(Geri) tuşuna basarsanız, mesaj daha sonra okunmak üzere Gelen kutusuna kaydedilir.
2. Gelen kutusunda,  (daha yeni mesajlara) veya  (mesaj listesinin başına) ile mesaj listesinde gezinir.
3. Okumak istediğiniz mesajı vurgulayın ve Oku'ya basın veya Metin mesajı menüsüne geri dönmek için Back(Geri)'ye basın.
4. Bekleme ekranına dönmek için  tuşuna basın.

Gelen kutusundaki metin mesajlarını okuma, iletme, silme, görme ve kaydetme

Yeni mesaj uyarısı gördüğünüzde, Back(Geri)'ye basarsanız, mesaj Gelen kutusunda saklanır, böylelikle daha sonra okuyabilirsiniz.

1. Gelen kutusunu açmak için, Menü'ye basın, SMS görüntülenir. Seç tuşuna basın.
2.  ile Gelen Kutusu üstüne gidin ve Seç tuşuna basın. Yeni mesajlarınız varsa (yeşil nokta ile gösterilir), doğrudan Gelen kutusuna giderseniz, aksi takdirde  ile Gelen Kutusu'na gidin ve Seç'e basın.
3.  veya  ile istediğiniz mesaja gidin ve Oku'ya basın. Mesajda gezinmek için  veya  tuşuna basın.
4. Şçnklr'e basın ve  veya  ile aşağıdakilere gidin:

Cevapla

Seç'e basın. Cevabınızı yazın sonra Şçnklr'e basın ve Gönder seçin.



İleri

Seç'e basın. Mesaj görüntülenir. Şçnklr tuşuna basın. Ekranda Gönder vurgulanır. Seç'e basın ve bir numara girin veya numarayı arayın sonra Gönder'e basın.

SMS Ayrıntıları

Mesajı kimin gönderdiğini görebilir ve onları arayabilirsiniz. Seç'e basın, gönderenin numarası görüntülenir. Numarayı aramak istiyorsanız, Tuşla tuşuna basın.

Numara Kullan



Göndereni aramak için, Seç'e basın. Ekranda Ara görüntülenir. Göndereni aramak için Seç'e basın VEYA numarayı kaydetmek için,  ile Kaydet üzerine gelin ve Seç'e basın. İsim girin ve Tamam'a basın, gerekirse numarayı düzenleyin ve sonra Kaydet'e basın.  veya  ile zil sesinin üstüne gidin ve Seç tuşuna basın. Numara telefon rehberine kaydedilir.

Sil

Seç'e basın. Onaylamak için Evet'e, iptal etmek için Hayır'a basın.







Taslaklar kutusundaki metinleri düzenleme veya gönderme

Daha sonra tamamlamak veya göndermek için bir mesajı kaydettiğinizde Taslaklar kutusuna kaydedilir. Her kullanıcının Taslaklar kutusuna sadece bir mesaj kaydedilebilir.

1. Taslaklar kutusunu açmak için, Menü'ye basın, SMS görüntülenir. Seç tuşuna basın.
2.  ile Taslaklar üstüne gidin ve Seç tuşuna basın.
3. Mesaj içeriğinizi düzenlemek için Düzenle'ye basın.
4. Şçnklr'e basın ve  veya  ile Gönder, Kaydet, Sembol Ekle, İfade Ekle ve Şablon Ekle' ekle üstüne gelin.
5. Bir mesaj gönderirken, ekranda SMS Gönderiliyor sonra Mesaj Gönderildi gösterilir.

Giden kutusundaki mesajları iletme veya silme

D1111'nizin giden kutusu tekrar arama listesine benzer. 5 taneye kadar gönderilen mesaj saklayabilir. Giden kutusu dolu olduğunda, yeni mesaj eskisinin yerini alır.

1. Giden kutusunu açmak için, Menü'ye basın, SMS görüntülenir. Seç tuşuna basın.  ile Giden Kutusu üstüne gidin ve Seç tuşuna basın.
2.  veya  ile istediğiniz mesaja gidin ve Oku'ya basın. Mesajda gezinmek için  veya  tuşuna basın.
3. Şçnklr'e basın ve  veya  ile aşağıdakilere gidin:

İleri Seç'e basın. Mesaj görüntülenir. Şçnklr tuşuna basın. Ekranda Gönder vurgulanır. Seç'e basın ve numarayı girin veya telefon rehberinden aramak için Arama'ya basın. Numara girildiğinde, Gönder'e basın.



Sil Seç'e basın sonra onaylamak için Evet'e veya iptal etmek için Hayır'a basın.

4. Bekleme ekranına dönmek için  tuşuna basın.

Şablonları düzenleme

Tercih ettiğiniz mesaj için maksimum 32 karakterlik şablonlar ayarlayabilirsiniz. En fazla 3 şablon saklayabilirsiniz.

1. Menü'ye basın, SMS görüntülenir. Seç'e basın,  ile Şablonlar üstüne gidin ve Seç'e basın.

2.  veya  ile dilediğiniz şablona gidin ve Şablonlar'e basın.



Düzenle Seç'e basın. Karakterleri silmek için Temizle'ye basın. Şablon metnini girin ve Kaydet tuşuna basın.

Sil Seç'e basın. Onaylamak için Evet'e, iptal etmek için Hayır'a basın.

3. Bekleme ekranına dönmek için  tuşuna basın.

Eğer metnin yerine yenisi yazmadan şablonu silerseniz Boş olarak işaretlenir.

Metinleri silme





1. Menü'ye basın, SMS görüntülenir. Seç'e basın  ile SMS Sil üstüne gidin ve Seç'e basın.
2.  veya  ile Gelen Kutusu, Taslaklar, Giden Kutusu veya Tüm SMS'ler üstüne gidin ve Seç'e basın.
3. Onaylamak için Evet'e, iptal etmek için Hayır'a basın.
4. Bekleme ekranına dönmek için Back(Geri) tuşuna basın. Tüm mesajlar seçmek Gelen Kutusu, Giden Kutusu ve Taslaklar kutusundaki tüm mesajları silecektir.



Servis Merkezi numaraları

Metin mesajları göndermek ve almak için telefonunuzun Şebekenin Merkez numarasına ihtiyacı vardır. Eğer yanlışlıkla Giden veya Gelen Servis Merkezi numaralarını silerseniz metin mesajı gönderip alabilmek için bunları yeniden girmeniz gerekecektir. En fazla 4 Servis Merkezi numarası girebilirsiniz – iki gelen ve iki giden.





D1111'de birden fazla 'Sunucu Merkezi' kayıtlı ise, göndermek için hangisini kullanmak istediğinizi seçin (bkz sonraki bölüm).

Servis Merkezi numaraları ekleme veya değiştirme

1. Menü'ye basın, SMS görüntülenir. Seç'e basın,  veya  ile SMS Ayarları üstüne gelin ve Seç'e basın.
2. SMS Merkezleri vurgulanır, Seç'e basın.
3.  veya  ile Gelen Merkez ya da Giden Merkez üstüne gidin ve Seç'e basın.





1.  veya  ile 1. Merkez ya da 2. Merkez veya 1. Merkez ya da 2. Merkez üstüne gelin ve **Seç**'e basın.
2. Merkez için numarayı girin ve **Kaydet** tuşuna basın.
3. Önceki menü seviyesinde geri dönmek için **Back(Geri)** tuşuna basın. Bekleme moduna dönmek için, kapağı kapatın veya  tuşuna basın.

Giden merkez ayarlama

1. Menü'ye basın, SMS görüntülenir. **Seç** tuşuna basın.  veya  ile SMS Ayarları üzerine gelin ve **Seç** tuşuna basın.
2. SMS Merkezleri vurgulanır, **Seç**'e basın.
3. **Seç**'e tekrar basarak Giden nr Ayarla seçin.
4.  veya  ile 1. Merkez ya da 2. Merkez veya 1. Merkez ya da 2. Merkez üstüne gelin ve **Seç**'e basın.
5. Önceki menü seviyesinde geri dönmek için **Back(Geri)** tuşuna basın.





Mesaj uyarı tonu

Metin mesajı aldığınızda mesaj uyarı tonu duyulur. Bu bip sesleri açılabilir veya kapatılabilir.

1. Menü'ye basın, SMS görüntülenir. **Seç** tuşuna basın.  ile SMS Ayarları üzerine gidin ve **Seç** tuşuna basın.
2.  ile SMS Uyarısı üstüne gidin ve **Seç** tuşuna basın.
3.  veya  ile Açık ya da Kapalı üstüne gelin ve **Seç**'e basın.
4. Önceki menü seviyesinde geri dönmek için **Back(Geri)** tuşuna basın.

Mesaj boyutu ayarlama.

Standart metin mesajı 140 karakter uzunluğundadır. Mesaj uzunluğunu 536 karaktere kadar ayarlayabilirsiniz ve mesaj her biri 140 karakter uzunluğunda arka arkaya 4 mesaj olarak gönderilir.

1. Menü'ye basın, SMS görüntülenir. **Seç** tuşuna basın.  ile SMS Ayarları üzerine gidin ve **Seç** tuşuna basın.
2.  ile Mesaj Boyutu üstüne gidin ve **Seç** tuşuna basın.
3.  veya  ile 140 veya 536 karakter seçin, sonra **Seç**'e basın.
4. Önceki menü seviyesinde geri dönmek için **Back(Geri)** tuşuna basın.

Kullanıcı alanları

D1111'niz metin mesajlarını herkesin kullanabileceği şekilde yapılandırılmıştır, tüm mesajlar 'Ortak Kutudan' alınır ve gönderilir.





Mesajlarınızı özel tutmak için, 4 taneye kadar PIN korumalı özel kullanıcı alanı (alt adresler) tanımlayabilirsiniz. Her kişisel kullanıcı alanı kendi Gelen ve Giden kutularına sahiptir, bunlara sadece doğru PIN girildiğinde erişmek mümkündür.

Aynı zamanda özel olması gerekmeyen mesajlar için de ortak bir alt adres oluşturmanız mümkündür.

Kullanıcı posta kutusu ekleme



Kişisel kullanıcı kutuları ayarlıysanız, insanlara kullanıcı alan numaranızı söylemeniz gerekir. Size metin mesajı gönderdiklerinde, ilgili kullanıcı alan numarasını telefon numaranızın sonuna koymaları gereklidir. Kullanıcı alan numarasını dahil etmezlerse, mesaj ortak kutuda saklanır ve tüm D1111 kullanıcıları tarafından erişilebilir.

Posta kutusu numarası 0-9 arası herhangi bir sayı olabilir ancak başka bir posta kutusu numarası veya orta posta kutusu ile aynı olmamalıdır.





1. Menü'ye basın, SMS görüntülenir. **Seç** tuşuna basın.  ile SMS Ayarları üzerine gidin ve **Seç** tuşuna basın.
2.  ile Kullanıcılar üstüne gidin ve **Seç** tuşuna basın.
3. 1. Kullanıcı vurgulanır.  veya  ile başka bir Kullanıcı seçin.
4. **Şçnkır** tuşuna basın. **Düzenle** vurgulanır. **Seç** tuşuna basın.
5. Kullanıcı adını girin (8 karaktere kadar) ve **Kaydet**'e basın.
6. Görüntülenen tek haneli posta kutusu numarasını kullanın veya kendi tek haneli posta kutusu numaranızı girin sonra **Kaydet**'e basın.
7. 4 haneli posta kutusu PIN kodunu girin ve **Kaydet** tuşuna basın.
8. Şifreyi tekrar girin ve **Kaydet**'e basın.
9. Önceki menü seviyesinde geri dönmek için **Back(Geri)** tuşuna basın.

Posta kutusu metni açma ve okuma









Posta kutuları ayarlandığında, SMS menüsünü açtığınızda, posta kutuları görüntülenir. Gelen Kullanıcı Posta Kutusunu şifresiz açabilirsiniz, ancak her kullanıcı alanı için 4 haneli şifre PIN gereklidir.

1. Ekranda X yeni mesajınız var gösterilir.
2. Oku'ya basın. Posta kutuları görüntülenir. Yeni mesaj olan posta kutuları yeşil nokta ile işaretlidir.
3.  ile istediğiniz posta kutusuna gidin ve Seç'e basın.
4. 4 haneli posta kutusu PIN kodunu girin ve Tamam tuşuna basın.
5.  veya  ile istediğiniz mesaja gidin ve Oku'ya basın.









Veya

1. Eğer daha önceden Back(Geri) 'ye bastıysanız ekranda  gösterilir.
2. Menü'ye basın, metin simgesi gösterilir. Seç tuşuna basın. Yeni mesaj olan posta kutuları yeşil nokta ile işaretlidir.
3.  ile istediğiniz posta kutusuna gidin ve Seç'e basın.
4. 4 haneli posta kutusu PIN kodunu girin ve Tamam tuşuna basın.
5.  ile Gelen Kutusu üstüne gidin ve Seç tuşuna basın.
6.  veya  ile istediğiniz mesaja gidin ve Oku'ya basın.





Kullanıcı posta kutusu düzenleme

1. Menü'ye basın, SMS görüntülenir. Seç tuşuna basın.  ile düzenlemek istediğiniz posta kutusuna gidin ve Seç'e basın.
2. 4 haneli posta kutusu şifre PIN kodunu girin ve Tamam tuşuna basın.
3.  veya  ile SMS Ayarları üzerine gelin ve Seç tuşuna basın.
4.  veya  ile Kullanıcılar üzerine gelin ve Seç tuşuna basın.
5. Düzenlemek istediğiniz kullanıcı posta kutusuna gitmek için  veya  ile kaydırın ve Şçnkrl tuşuna basın.
6. Düzenle vurgulanır, Seç'e basın.
7. Geçerli posta kutusu PIN'ini girin ve Tamam'a basın.
8. Yeni ismi girin ve Kaydet tuşuna basın.
9. Yeni tek haneli posta kutusu numarasını girin ve Kaydet tuşuna basın.
10. 4 haneli yeni posta kutusu şifresini girin ve Kaydet tuşuna basın.
11. 4 haneli yeni şifreyi tekrar girin ve Kaydet tuşuna basın.
12. Back(Geri) tuşuna basarak önceki menü düzeyine veya  tuşu ile bekleme moduna dönebilirsiniz.

Kullanıcı posta kutusu silme

1. Menü'ye basın, SMS görüntülenir. Seç tuşuna basın.  ile düzenlemek istediğiniz posta kutusuna gidin ve Seç'e basın.
2. 4 haneli posta kutusu şifre PIN kodunu girin ve Tamam tuşuna basın.
3.  veya  ile SMS Ayarları üzerine gelin ve Seç tuşuna basın.
4.  veya  ile Kullanıcılar üzerine gelin ve Seç tuşuna basın.
5. Silmek istediğiniz kullanıcı posta kutusuna gitmek için  veya  ile kaydırın ve Şçnkrl tuşuna basın.
6.  ile Sil üzerine gidin ve Seç tuşuna basın.
7. Onaylamak için Evet'e, iptal etmek için Hayır'a basın.
8. Geçerli posta kutusu PIN'ini girin ve Tamam'a basın.
9. Back(Geri) tuşuna basarak önceki menü düzeyine veya  tuşu ile bekleme moduna dönebilirsiniz.

Ortak posta kutusu alt adresi ayarlama

1. Menü'ye basın, SMS görüntülenir. Seç tuşuna basın.
2.  veya  ile SMS Ayarları üzerine gelin ve Seç tuşuna basın.
3.  ile SMS Kutusu No üstüne gidin ve Seç tuşuna basın.
4. İsteddiğiniz yeni tek haneli posta kutusu numarasını girin ve Kaydet tuşuna basın. Kullanımdaki bir numarayı girerseniz hata bip sesi duyarsınız. Farklı bir numara girin.
5. Back(Geri) tuşuna basarak önceki menü düzeyine veya  tuşu ile bekleme moduna dönebilirsiniz.

14. İlave el cihazları kullanma.

D1111 ana biriminiz ile birlikte beş adete kadar D1111 el cihazı kullanabilirsiniz, böylelikle her yeni telefon için ilave yeni dahili priz kurmanız gerekmez.

D1111'niz 3 taneye kadar farklı ana birime kayıt olabilir. Daha sonra kullanmak istediğiniz ana birimi seçebilirsiniz.

Eğer D1111 çoklu paket satın aldıysanız ilave el cihazları ana birime kaydedilmiş olarak gelir.





İlave el cihazlarını ayrıca satın aldıysanız, kullanmadan önce D1111 ana birime kaydetmeniz gerekecektir.

İlave el cihazlarını kaydetme

Ana ünite:

1. Ana birim Güç ışığı yanıp sönmeye başlayınca kadar  düğmesini 2 saniye basılı tutun. Ana birim 90 saniye boyunca kayıt modunda kalır.

El cihazında:





1. El cihazı yeni ise ve ekranda Lütfen kaydolun gösteriliyorsa Menü'ye basın.  ile Kayıt üstüne gelin. Seç tuşuna basın.
Veya
Eğer el cihazı başka bir ana üniteye kayıtlı ise, bekleme ekranı gösterilir. Menü'ye basın,  veya  ile Kayıt üstüne gelin ve Seç'e basın.
2. El Ünitesi Kaydet vurgulanır. Seç tuşuna basın.
3. Ana üniteler gösterilir. Gerekliyse,  veya  ile D1111 el cihazını kaydetmek istediğiniz yeni ana birim üstüne gidin ve Seç'e basın.
4. Sistem PIN'i girin ve Tamam'a basın. (Varsayılan ayar = 0000)
5. Ekranda Ana Birim X Aranıyor (burada X seçilen ana birim numarasıdır) sonra El Ünitesi Kaydedildi gösterilir.
El cihazı otomatik olarak sıradaki boş el cihazı numarasını alır.

Eğer kayıt ilk seferde başarılı olmazsa, lütfen işlemi tekrarlayın, ana birimin zaman aşımına uğramamasına dikkat edin.

Eğer ana birime kayıtlı 5 el cihazı varsa, kayıt başarısız olacaktır. Yeni bir el cihazı kaydetmek için kayıtlı olan el cihazlarından birinin kaydını silmeniz gerekir.







Ana birim seçme

D1111 el cihazınız birden fazla ana birime kayıtlı, hangi ana birimi kullanacağınızı seçebilirsiniz.

1. Menü'ye basın,  veya  ile Kayıt üstüne gelin ve Seç'e basın.
2.  ile Ana Birim Seç üstüne gidin ve Seç tuşuna basın.
3. Tüm ana birim numaraları gösterilir. (Meşgu) el cihazının önceden kayıtlı olduğu ana birimlere eklenir.  veya  ile dilediğiniz ana birime gidin ve Seç'e basın.
4. Ekranda Ana Birimi Arıyor... gösterilir, sonra ana birim bekleme ekranı gelir.

El cihazı kaydını silme

Bir el cihazının kaydını ,silme için diğer el cihazını kullanın. Kullandığınız el cihazının kaydını aynı cihazdan silemezsiniz.

1. Menü'ye basın,  veya  ile Kayıt üstüne gelin ve Seç'e basın.
2.  ile Kayıt Sil üstüne gidin ve Seç tuşuna basın.
3. Sistem PIN'i girin ve Tamam'a basın. (Varsayılan ayar = 0000)
4.  veya  tuşu ile kaydını silmek istediğiniz el cihazını seçin ve Seç tuşuna basın.
5. Onaylamak için Evet'e, iptal etmek için Hayır'a basın.
6. Back(Geri) tuşuna basarak önceki menü düzeyine veya  tuşu ile bekleme moduna dönebilirsiniz.

15. Yardım

Telefon çalışmıyor

- Pilleri düzgün yerleştirdiniz mi?
- Elektrik şebekesi bağlantısının düzgün yapılıp yapılmadığını kontrol edin.

Çevir sesi yok

- Ana ünitenin telefon kablosu telefon soketine takılı mı?
- Ana üniteye ve el ünitesi şarj cihaz(lar)ına elektrik şebekesi bağlantısının düzgün yapılıp yapılmadığını kontrol edin.
- Sadece telefonla birlikte verilen telefon kablosunu kullanın.

Arama yapamıyor veya alamıyor

- Elektrik şebekesi bağlantısının düzgün yapılıp yapılmadığını kontrol edin.
- Pillerin şarj edilmesi gereklidir.
- Elektrik kesintisi oldu mu? Olduysa, el cihazını ana üniteye 10 saniye yerleştirin ve sonra tekrar deneyin. Eğer hala çalışmazsa pilleri ve güç kablosunu çıkartıp 10 dakika bekleyin, sonra tekrar takın ve deneyin.

Çevir sesi var, fakat telefon arama yapmıyor

- Arama modunu tondan pulsa çevirmeniz gerekebilir, bkz. sayfa 19.
- Bir santrale bağlıysanız, giriş kodu tuşlamanız gerekip gerekmediğini öğrenin.

El cihazı çalıyor.

- Zil sesi kapalı olabilir, bkz. sayfa 17.
- Elektrik şebekesi bağlantısının düzgün yapılıp yapılmadığını kontrol edin.
- Hat kablosunun bağlı olup olmadığını kontrol edin.
- El cihazının ana üniteye kayıtlı olduğundan emin olun, bkz. sayfa 37.

Görüntü yok

- Piller boşalmış, bitmiş, ölü veya yanlış takılmış olabilir. Pilleri şarj edin veya değiştirin.

📶 simgesi yanıp sönüyor

- El cihazı ana üniteye düzgün bir şekilde kaydoldu mu? bkz. sayfa 37.
- Elektrik şebekesi bağlantısının düzgün yapılıp yapılmadığını kontrol edin.
- El cihazının, ana ünitenin kapsama alanında olup olmadığını kontrol edin.
- Piller zayıf, el cihazını ana ünite/şarj cihazına yerleştirerek şarj edin.

📶 simgesi hareketli değil

- Şarj kontaklarını temizlemeyi deneyin.
- Elektrik şebekesi bağlantısının düzgün yapılıp yapılmadığını kontrol edin.

📞 tuşuna bastığınızda meşgul tonu duyuyorsunuz.

- El cihazının ana ünite kapsama alanında olduğundan emin olun.
- D1111 ana birimine kayıtlı başka bir el cihazı hattı kullanıyor olabilir.

Telesekreter mesajları kaydetmiyor

- Bellek dolu olabilir. Eski mesajları dinleyin ve silin, bkz. sayfa 30.

Telesekreter mesajlarında yanlış tarih ve saat var

- Tarih ve saat ayarlı mı? Bkz sayfa 22.

Arayan kişinin numarası/adı gösterilmiyor

- Şebeke sağlayıcınızın Arayan Numarayı Gösterme servisine kaydoldunuz mu? Bkz sayfa 24.
- Arayan kişi numarasını gizlemiş olabilir.
- Numara/isim dizinizdekilerle tam olarak eşleştirilememiştir. STD arama kodunu eksiksiz olarak kaydedip kaydetmediğinizi kontrol edin.

El cihazı ana birime kaydedilemiyor

- D1111 ana birimine en fazla 5 el cihazı kaydedebilirsiniz, D1111 el cihazı en fazla 4 ana birime kayıt olabilir. Bu sınırları aşmadığınızdan emin olun.
- Doğru PIN numarasını girdiğinizden emin olun (varsayılan PIN 0000).
- Kayıt sırasında interferansları önlemek için diğer elektrikli cihazlardan en az bir metre uzakta olduğunuzdan emin olun.

Ana ünite çalıyor ama ışıkları yanıyor.

- Telefon kablosunu doğru bağladınız mı?
- Ana ünite zil sesi kapalı mı?
- Hatalı hat veya priz olabilir. Başka bir priz veya hat kullanmayı deneyin.

Telefonumda veya yakındaki bir elektrikli cihazda vızıltı sesi var

- Şayet çok yakınsa D1111 bazen diğer elektrikli cihazlarla interferansa girebilir. İnterferans riskini en aza indirmek için D1111'i elektrikli cihazlardan veya metal nesnelere en az bir metre uzağa yerleştirmeniz önerilir.

Metin mesajları ile ilgili olası problem

Metin mesajları gönderilemiyor ve alınamıyor ve ekranda SMS

Gönderme Başarısız! gösteriliyor

- Ana birim güç kaynağı veya telefon hattı kablosu doğru takılmamış olabilir. Ana birim güç kaynağının doğru takıldığından ve açık olduğundan, telefonun telefon hattına takılı olduğundan emin olun.
- Hatta sorun olabilir. Telefon hattınızın düzgün çalışıp çalışmadığını kontrol edin.
- Yanlışlıkla sunucu numarasını silmiş olabilirsiniz. Numaranın nasıl girileceği ile ilgili talimatlar için bkz sayfa 34.

Mesaj gönderemiyor

- Gönderme ve alma servis merkezi numaraları önceden programlanmıştır. Bunları değiştirmeniz gerekiyorsa, lütfen "Servis Merkezi numaraları ekleme veya değiştirme" sayfa 34 bölümüne bakın veya servis sağlayıcınızla görüşün.

Metin alamıyor

- Bazı şebeke operatörleri için, ilk mesajınızı göndermeden mesaj alamazsınız. Gönderdiğiniz ilk mesaj, mesaj servisine kayıt olmanızı sağlar.
- Hatta birden fazla metin mesaj ürünü var. Diğer ürünleri çıkartın.
- Servis merkezi numarasının doğruluğunu kontrol edin.
- Arayanın Kimliği servisine abone olduğunuzdan ve aboneliğinizin aktif olduğundan emin olun. Bunu kontrol etmek için, gelen arama olduğunda telefonunuzun arayanın numarasını gösterip göstermediğine bakabilirsiniz.
- Eğer kişisel kullanıcı alanları kullanıyorsanız, kişilere kullanıcı alan numaranızı verdiğinizden ve onların size mesaj gönderirken bu numarayı telefon numarasının sonuna eklediklerinden emin olun.

Hata bip sesi duymaya devam ediyorsunuz

- Yanlış tuş dizisine bastınız. Ekrandaki komutları kontrol edin veya kullanıcı kılavuzuna bakın.

16. Genel bilgi

ÖNEMLİ

Bu cihaz elektrik kesintileri sırasında acil durum araması yapma özelliğine sahip değildir. Acil durum aramaları için alternatif düzenlemeler yapılmalıdır.

Bu ürün Türkiye'deki analog kamusal santraller ve özel santrallerde kullanılmak üzere üretilmiştir.

Güvenlik ve Elektromanyetik İnterferans/Uyumluluk Bilgisi

- Sadece bu ürün serisi için uygun güç kaynağı kullanın. Uygun olmayan güç kaynaklarının kullanılması garantinizi geçersiz kılar ve telefonunuza zarar verebilir.
- Sadece cihazla birlikte verilen onaylı şarj edilebilir pilleri kullanın.
- El cihazını veya ana üniteyi açmayın (el cihazının pillerinin değiştirilmesi dışında). Yüksek voltaja veya başka risklere maruz kalmanıza sebep olabilir.
- El cihazı ve ana ünite arasındaki radyo sinyalleri işleme cihazlarında interferansa sebep olabilir.
- Ürününüz diğer elektrikli cihazlarla örn. TV ve radyo setleri, saatler/ alarmlar ve bilgisayarlar ile interferans yaratabilir. Interferans riskini en aza indirmek için ürününüzü bu gibi cihazlardan en az bir metre uzağa yerleştirmeniz önerilir.
- Mücevher, anahtar veya zincir gibi nesnelere pillerin açık uçlarına temas ettiği takdirde, tüm piller maddi hasara ve/veya yanıklar gibi yaralanmalara sebep olabilir. İletken madde elektrik devresini tamamlar (kısa devre) ve çok ısınabilir. Özellikle cebinizde, çantanızda veya metal nesne içeren herhangi bir kaptaki şarj edilmiş pilleri taşıırken çok dikkatli olun.
- Pilleri asla ateşe atmayın. Patlama ve/veya toksik kimyasalların serbest kalması riski vardır.
- Bu cihazın acil/yoğun bakım ekipmanları yakınında kullanılmasından önce kalifiye bir uzmandan tavsiye alınması tavsiye edilir.

- Tıbbi Cihazlar
 - **Kalp pilleri:** Advanced Medical Technology Association (AdvaMed) (Gelişmiş Tıbbi Teknolojiler Birliği) kablosuz el cihazları ile kalp pili arasında minimum 15 cm mesafe olmasını tavsiye eder. Bu tavsiye ABD Gıda ve İlaç İdaresi'nin tavsiyeleri ile tutarlıdır.
 - **Kalp pili kullanan kişiler:**
 - El cihazı AÇIK durumda iken el cihazını DAİMA kalp pilinden 15 cm'den daha uzak tutmalıdır.
 - El cihazını göğüs ceplerinde taşımamalıdır.
 - Potansiyel interferansı minimize etmek için kalp pili ile ters yöndeki kulağı kullanmalıdır.
 - İnterferanstan şüphelendikleri anda el cihazını hemen KAPATMALIDIR.
 - **İşitme Cihazları**

Bazı dijital telsiz telefonlar bazı işitme cihazları için interferans oluşturabilir. Bu gibi interferanslar durumunda, işitme cihazı üreticinizle alternatifleri görüşebilirsiniz.
 - **Diğer Tıbbi Cihazlar**

Eğer başka kişisel bir tıbbi cihaz kullanıyorsanız, RF enerjisine karşı yeterli korumaya sahip olup olmadığını belirlemek amacıyla cihazın üreticisi ile görüşün. Bu bilgiyi edinmenizde doktorunuz yardımcı olabilir.

Temizleme

- El cihazını ve ana üniteyi (veya şarj cihazını) menli (ıslak değil) bezle veya anti statik temizleyici ile temizleyin.
- Asla ev tipi cila kullanmayın, bu ürüne zarar verir. Asla kuru bez kullanmayın ve statik şoka sebep olabilir.

Çevre

- Doğrudan güneş ışığına maruz bırakmayın.
- Piller şarj edilirken veya uzun süreli kullanımlarda el cihazı ısınabilir. Bu normaldir. Ancak, zarar görmesini önlemek amacıyla ürünü antika/cilalı ahşap üzerine koymamanızı öneririz.
- Ürünü lifli yüzeye sahip halı veya benzer yerlere koymayın, havanın serbest dolaşmadığı yerlerde bırakmayın.

- Ürünün herhangi bir kısmını suya batırmayın veya ıslak nemli ortamlarda kullanmayın, örneğin banyoda.
- Ürününüzü ateş, patlayıcı veya tehlikeli şartlara maruz bırakmayın.
- Telefonun elektrik fırtınasından zarar görmesi küçük bir ihtimaldir. Elektrik fırtınası sırasında elektrik ve telefon kablosunu çıkartmanızı öneririz.

Ürün bertaraf etme talimatları

- **Avrupa Birliği (AB) Elektrikli ve Elektronik Ekipman Atıkları (WEEE) direktifi**

Avrupa Birliği WEEE direktifi AB ülkelerinde satılan ürünlerin üzerinde üzeri çarpy ile çizilmiş çöp kutusu bulunmasını zorunlu kılar (bazı durumlar ürün ambalajında). WEEE direktifi tarafından açıklanan şekliyle, üzeri çarpyla çizilmiş çöp kutusu AB ülkelerindeki müşterilerin ve son kullanıcıların elektronik ve elektrikli ekipmanlarla bunlara ait aksesuarları ev atıkları ile birlikte çöpe atamayacakları anlamına gelir. AB ülkelerindeki müşteriler ve son kullanıcılar yerel satış temsilcilerini veya servis merkezlerini arayarak ülkelerindeki atık toplama sistemini öğrenmelidir.
- WEEE Yönetmeliği (Waste Electrical and Electronic Equipment Yönetmeliği (2002/96/EC) ürünlerin geri dönüşümünde insan sağlığını koruyacak ve çevreye en yüksek derecede koruma sağlayacak işleme, düzeltme ve geri kazanma teknolojilerinin kullanılmasını sağlamak için yürürlüğe konmuştur.

Ev kullanıcıları için bertaraf etme talimatları

Daha fazla kullanmayacağınız durumda, lütfen pilleri çıkartın, pilleri ve ürünü yerel atık proseslerinize uygun şekilde bertaraf edin. Daha fazla bilgi için lütfen yerel yetkililer veya ürünü satın aldığınız yer ile görüşün.

Ticari kullanıcılar için bertaraf etme talimatları

Ticari kullanıcılar tedarikçileri ile görüşmeli ve satın alma sözleşmelerinin şartlarını ve koşullarını kontrol etmelidir, ayrıca bu ürünün diğer ticari atıklarla karışmadığından emin olmalıdırlar.

Garanti Bilgisi

Motorola ürününüzü satın aldığınız yetkili Motorola bayisi veya satıcısı garanti belgesi verecek ve/veya garanti hizmeti sağlayacaktır.

Garanti hizmetinden yararlanmak için lütfen telsiz telefonunuzu bayi veya satıcıya götürün. Telefonu Motorola'ya göndermeyin.. Garanti hizmeti alabilmek için, satın alma tarihini de gösteren satın alma belgenizi veya buna denk bir satın alma kanıtını ibraz etmeniz gereklidir. Telefonun seri numarası da okunabilir olmalıdır. Ürün üzerindeki tip veya seri numarası değiştirilmişse, silinmişse, sökülmüşse veya okunamaz haldeyse garanti geçersizdir.

Garanti Kapsamına Neler Girmez

- Ürünün normal ve alışıldık kullanımı dışındaki kullanımlar ya da kullanma kılavuzuna uyulmaması sebebiyle meydana gelen kusurlar veya hasarlar.
- Yanlış kullanım, kaza veya ihmalden kaynaklanan hasarlar.
- Uygun olmayan test, kullanım, bakım, ayarlama veya her çeşit modifikasyon ya da müdahaleden kaynaklanan hasarlar.
- Malzeme veya işçilikten kaynaklanmayan anten kırılması ya da hasarları.
- Performansı olumsuz şekilde etkileyecek biçimde sökülen veya onarılan ürünler ya da garanti talebinin incelenmesi ve kontrolü için yeterli imkanın sağlanmaması.
- Kapsama alanına bağlı arıza veya hasarlar.
- Nem, sıvı veya dökülen şeylerden kaynaklanan arıza veya hasarlar.
- Normal kullanıma bağlı olarak çizilen veya hasar gören tüm plastik yüzeyler ve dış bölümler.
- Geçici olarak kiralanmış ürünler.
- Normal kullanım, aşınma ve yıpranmaya bağlı bakım onarım veya parça değişiklikleri.

Teknik Bilgi

Kaç telefona sahip olabilirim?

Telefon ekipmanının tüm öğeleri Ringer Equivalence Number (REN) sahiptir, bu bir telefon hattına bağlanabilecek toplam telefon sayısını belirler. D1111 REN 1 sahiptir. Toplam REN 4'e izin verilir. Eğer toplamda REN 4 aşılırsa, telefonlar çalmayabilir. Farklı telefon tipleri ile REN 4'ten küçük olsa bile çalma garantisi yoktur.

Kaydettiğiniz ilave el cihazları ve şarj cihazları REN 0'dır.

R&TTE

Bu ürün Türkiye içinde telefon şebekeleri ve uygun santrallerde kullanım içindir.

Bu cihaz Radyo Cihazları ve Telekomünikasyon Terminal Cihazları Direktifi 1999/5/EC ile elektromanyetik enerjiye maruz kalma için ICNIRP standardına uyumluluk dahil olmak üzere uyumludur.

Uygunluk Beyanı

Motorola olarak beyan ederiz ki, bu ürün Yönetmelik 1999/5/EC ile gerekli görülen tüm temel gereksinimler ve ilgili hükümler ile uyumludur.

Bu ürün serisi için Uygunluk Beyanı aşağıdaki web sitesinde yayınlanmıştır:
<http://www.motorola.com/eu/radios/technicaldocumentation>

Santral bağlantısı

Bu ürün Türkiye içinde kullanım içindir.

Duraklama girme

Bazı santrallerde, erişim kodu ardından bir süre beklemeniz gerekir, bu esnada santral dış erişim hattını alır bu yüzden arama dizinizde duraklama girmeniz gerekebilir.

Telefon numarasından önce duraklama (P) girmek için  tuşunu basılı tutun.

Uluslararası numaralar ve kontör kartı numaralarından önce de duraklama girmek isteyebilirsiniz.

Flash

Eğer santral/PABX (Özel Otomatik Hat Değişimi) bağlıysanız, flash fonksiyonunu kullanmanız gerekebilir, daha fazla bilgi için PABX tedarikçiniz ile görüşün.

17. Duvara montaj

ÖNEMLİ

D1111'i duvara monte etmeden önce, duvar arkasındaki görülmeyen herhangi bir kablo veya boruyu delmediğinizden emin olun.

Delmeden önce, elektrik ve telefon kablolarının prizlere ulaşacağından emin olun.

1. Delik konumlarını belirlemek için aşağıdaki şablonları kullanın.

- Ana üniteyi duvara monte etmek için, 8 mm matkap ucu kullanarak duvarda 4.5 cm ara ile iki delik delin.

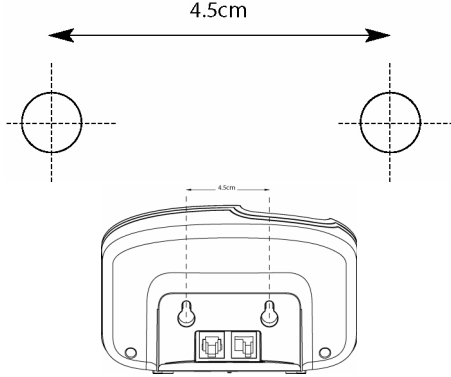

- Şarj cihazını duvara monte etmek için, 8 mm matkap ucu kullanarak duvarda 3.2 cm ara ile iki delik delin.

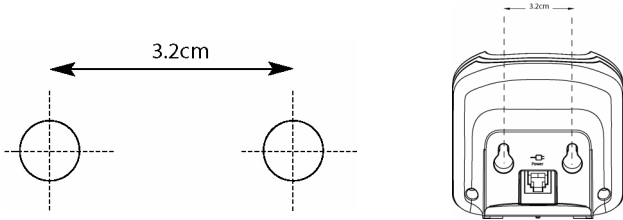

2. Gerekliyse dübelleri takın, sonra vidaları takın, telefonu duvara asmak için vidalar duvardan 5 mm kadar dışarıda olmalıdır.

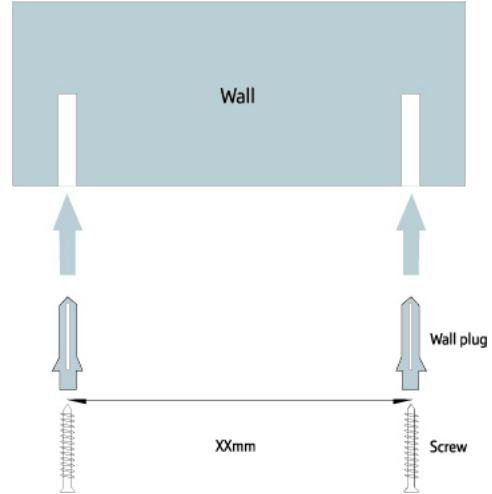

3. Ana ünite/şarj cihazını tabandan çıkartın, ana ünitenin arkasındaki delikleri vidaların kafaları ile hizalayın ve yerine sağlam şekilde oturması için ana üniteyi/şarj cihazını hafifçe aşağı çekin.



MOTOROLA

, the Stylized M Logo and all other trademarks indicated as such herein are trademarks of Motorola, Inc. © Reg. U.S. Pat. & Tm. Off.

© Motorola, Inc. 2008



Version 1 (12112008-TK)

