



**MOTOROLA**

## Motorola D110 serie

**Digitale Draadloze Telefoon met  
Antwoordapparaat**

### ***Waarschuwing***

*Gebruik uitsluitend oplaadbare batterijen.  
De handset voor gebruik minstens 24 uur  
opladen.*

# Welkom...

## *Dit is uw nieuwe Motorola D1111 Digitale Draadloze Telefoon!*

- Flexibiliteit van wandmontage – alle handsets geheel draadloos om overal binnen bereik van het basisstation te gebruiken.
- 1.6" kleuredisplay.
- Telefoonboek voor 100 namen en nummers.
- Gegevens telefoonboek kopiëren tussen handset.
- Screensaver klok.
- Antwoordapparaat met digitale opnametijd van 12 minuten.
- Versturen en ontvangen van sms-berichten.<sup>1</sup>
- Caller Display (nummerweergave) toont u wie belt en gegevens van de laatste 30 bellers in de Bellerlijst.<sup>2</sup>
- Maximaal 5 handsets op een basisstation aanmelden en elke handset op maximaal 4 verschillende basisstations aanmelden.
- Internationaal bellen, gesprekken doorschakelen, 3-weg gesprekken tussen twee interne bellers en een externe beller.

<sup>1</sup> U moet geabonneerd zijn op nummerweergave van uw telecomaandbieder om tekstberichten te gebruiken en uw nummer mag niet verborgen zijn. Mogelijk moet hiervoor betaald worden. De netwerken van sommige aanbieders zijn mogelijk niet compatible met deze tekstberichtenservice.

<sup>2</sup> U moet geabonneerd zijn op nummerweergave of wisselgesprek van uw telecomaandbieder om van deze diensten gebruik te kunnen maken. Mogelijk moet hiervoor betaald worden.

Wij wijzen erop dat deze apparatuur niet gebruikt kan worden om naar alarmnummers te bellen tijdens stroomstoringen. Een andere telefoon moet beschikbaar zijn voor noodgevallen.

***De Handleiding geeft u alle informatie die u nodig hebt om van de functies van de telefoon gebruik te maken.***

***Uw telefoon moet ingesteld worden voordat u het eerste gesprek kunt voeren. Volg de aanwijzingen in 'Beginnen' op de navolgende bladzijden.***

## **BELANGRIJK**

Gebruik uitsluitend het bijgeleverde telefoonsnoer.

Dit toestel kan niet gebruikt worden om alarmnummers te bellen tijdens stroomstoringen. Er moeten andere communicatiemogelijkheden beschikbaar zijn om tijdens noodgevallen te kunnen bellen.

### **Is de verpakking compleet?**

- D1111 handset
- D1111 basisstation
- Korte handleiding
- 2 x AAA NiMH oplaadbare batterijen
- Netsnoeradapter voor basisstation
- Telefoonsnoer
- Schroeven en plugs voor wandmontage

**Wanneer u het D1111 multiple pack heeft gekocht, vindt u ook de aanvullende items:**

- D1111 handset & oplader
- 2 x AAA NiMH oplaadbare batterijen
- Netsnoeradapter voor oplader

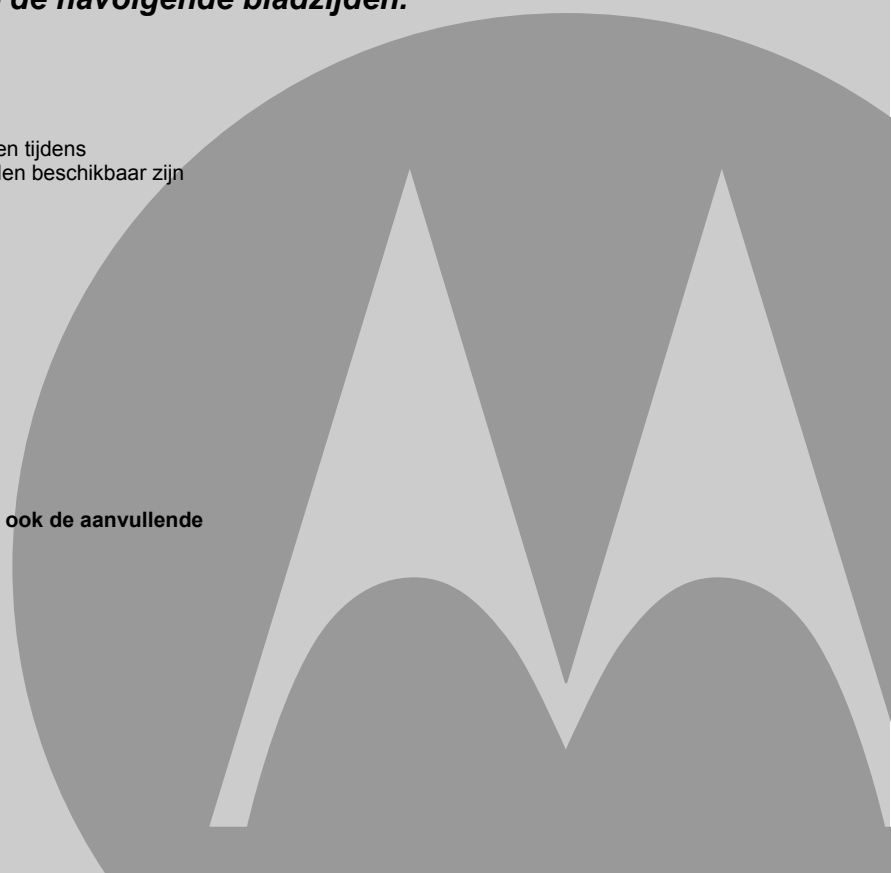

<b>1. Beginnen .....</b>	<b>6</b>	Alle gegevens in het telefoonboek wissen .....	16
Plaatsing.....	6	Gegevens kopiëren naar een andere handset .....	16
Instellen .....	6	Het gehele telefoonboek kopiëren naar andere handset .....	16
Het basisstation aansluiten .....	6	Geheugenstatus .....	16
De handset en oplader aansluiten (Alleen multi-pack).....	6	<b>4. Handset instellingen .....</b>	<b>17</b>
Uw D1111 instellen .....	7	Handset belmelodie .....	17
Datum en tijd handmatig instellen .....	7	Handset belvolume .....	17
<b>2. De functies van uw telefoon .....</b>	<b>8</b>	Volume hoornluidspreker .....	17
Overzicht van uw handset .....	8	Handsetnaam .....	17
Handset display .....	9	Menutaal .....	17
Display symbolen .....	9	Achtergrond .....	17
Overzicht van het basisstation .....	9	Menukleur .....	18
De menu's gebruiken .....	10	Screensaver .....	18
Menu-overzicht .....	11	Timeout verlichting .....	18
Leestekentabel .....	12	Displaykontrastr .....	18
<b>3. De telefoon gebruiken.....</b>	<b>13</b>	Automatische beantwoorden.....	18
De handset in/uit-schakelen .....	13	Toetstoon .....	18
Telefoneren .....	13	PABX toegangscode .....	19
Vooraf nummer kiezen .....	13	<b>5. Instellingen van basisstation .....</b>	<b>19</b>
Gesprek beëindigen .....	13	Beltoon basisstation .....	19
Een oproep aannemen .....	13	Basisstation belvolume .....	19
Het volume van de hoornluidspreker bijstellen.....	13	Kiesmethode .....	19
Microfoon uit.....	13	Belprioriteit .....	20
Een andere handset bellen .....	13	Flashtijd .....	20
Gesprek doorschakelen .....	13	Eerste oproep .....	20
3-weg conferentiegesprek .....	13	Pincode .....	20
Handsfree bellen .....	14	Terugzetten naar standaard instellingen .....	20
Een gesprek handsfree aannemen .....	14	Standaard instellingen.....	21
Een nummer uit de herhaallijst opnieuw bellen.....	14	ECO mode .....	21
Een nummer van de herhaallijst in het telefoonboek opslaan .....	14	<b>6. Klok &amp; alarm .....</b>	<b>22</b>
Een nummer van de herhaallijst wissen/Alle nummers van de herhaallijst wissen .....	14	Datum & tijd.....	22
Het toetsenpaneel vergrendelen .....	14	Alarm (wekker) instellen .....	22
Paging/Handset zoeken .....	14	Alarm aan/uit .....	22
Een naam en nummer opslaan .....	15	Wekker uitschakelen .....	22
Het telefoonboek tijdens een gesprek openen .....	15	Tijdnotatie.....	22
Een naam opzoeken .....	15	<b>7. Herinnering melding .....</b>	<b>23</b>
Een contact bellen .....	15	Een nieuwe afspraak toevoegen.....	23
Een naam en nummer wijzingen .....	16	De herinnering melding uitschakelen .....	23
Belmelodie bewerken .....	16	Toon gegevens herinnering .....	23
Een melodie wissen .....	16	Bewerk herinnering .....	23

Verstuur herinnering als tekstbericht .....	23	<b>13. Tekstbericht .....</b>	<b>32</b>
Wis herinnering .....	24	Abonneren op sms-service .....	32
Wis alle herinneringen .....	24	Verstuur een SMS .....	32
<b>8. Bellerlijst.....</b>	<b>24</b>	Invoeren van standaard tekst .....	33
Nummerweergave.....	24	Ontvangen en lezen van sms-berichten .....	33
Bellerlijst.....	24	Een nieuw bericht lezen .....	33
Singaal nieuwe oproep .....	25	Lezen, doorsturen, wissen, bekijken, en nummers van	
Gemiste nieuwe oproepen bekijken.....	25	sms-berichten in Inbox opslaan .....	34
Bekijk nummers en bel vanuit de Bellerlijst.....	25	Bewerk of verstuur de tekst in de Ontwerpbox .....	34
Een nummer uit de Bellerlijst naar het telefoonboek kopiëren.....	25	Bericht in Outbox doorsturen of wissen .....	34
Verstuur een sms-bericht naar een nummer in de Bellerlijst .....	25	Sjabloon bewerken .....	34
Gegevens wissen.....	25	Tekst wissen .....	35
Alle gegevens wissen .....	26	Nummers SMS-centrale toevoegen of wijzigen .....	35
<b>9. Wachtstand.....</b>	<b>26</b>	Verzendnummer instellen .....	35
<b>10. Voicemail (Ingesproken berichten) .....</b>	<b>26</b>	Geluidstoon SMS-signaal .....	35
<b>11. Kamermonitor .....</b>	<b>27</b>	Berichtgrootte instellen .....	35
De Kamermonitor in te schakelen.....	27	Een mailbox voor een gebruiker toevoegen .....	36
Geluidsgevoeligheid van de monitor veranderen.....	27	Tekst in de mailbox openen en lezen .....	36
Het oproepnummer instellen.....	27	Wijzig een mailboxgebruiker.....	36
<b>12. Antwoordapparaat .....</b>	<b>28</b>	Een mailbox voor een gebruiker wissen .....	37
Bedieningstoetsen op basisstation .....	28	Gemeenschappelijk subadres voor mailbox instellen.....	37
Het antwoordapparaat in- en uitschakelen .....	28	<b>14. Extra handsets gebruiken .....</b>	<b>37</b>
Beantwoording vertraging .....	28	Aanmelden van extra handset .....	37
Schakel berichtwaarschuwing aan/uit.....	28	Selecteer een basisstation .....	38
On-screen waarschuwing .....	29	Een handset afmelden .....	38
Opnemen van uw eigen uitgaande bericht .....	29	<b>15. Hulp.....</b>	<b>38</b>
Gesproken aanwijzingen of taal van uitgaande bericht .....	29	<b>16. Algemene informatie .....</b>	<b>40</b>
Controleer of wis het uitgaande bericht .....	29	Veiligheid en Elektromagnetische Interferentie/	
Selecteer uitgaande bericht-modus .....	30	Compatibiliteitinformatie .....	40
Een memo opnemen .....	30	Reinigen .....	41
Call screening (meeluisteren) .....	30	Milieu .....	41
Afspelen van bericht .....	30	Verwijdering van uw product.....	41
Alle oude berichten wissen .....	31	Garantiegegevens .....	42
Externe bediening Aan of Uit .....	31	R&TTE .....	42
Externe toegangscode wijzigen .....	31	Verklaring van conformiteit .....	42
Uw antwoordapparaat met een externe telefoon inschakelen .....	31	Aansluiting op een telefooncentrale.....	43
Uw antwoordapparaat vanaf een externe telefoon bedienen .....	32	Een pauze invoegen .....	43
		Flash tijd .....	43
		<b>17. Wandmontage .....</b>	<b>43</b>

## 1. Beginnen

### WAARSCHUWING

Plaats de D1111 niet in de badkamer of andere vochtige ruimtes.

### Plaatsing

Plaats het D1111 basisstation op maximaal 2 meter van een stopcontact en telefoonaansluiting, binnen het bereik van de kabels.

Plaats het basisstation minstens 1 meter van andere elektrische apparatuur om interferentie te voorkomen. Uw D1111 stuurt radiosignalen van en naar de handset en het basisstation. De kracht van de signalen is afhankelijk van de plaatsing van het basisstation. Hoe hoger het toestel geplaatst wordt, hoe beter het signaal.

Raadpleeg "Wandmontage" op bladzijde 43 om de D1111 aan de wand te monteren.

### BEREIK VAN HANDSET

Als er geen obstakels zijn tussen het basisstation en de handset, heeft de D1111 buiten een bereik van 300 meter. Obstructies tussen het basisstation en de handset kunnen het bereik aanzienlijk verminderen. Als het basisstation binnen staat en de handset binnen of buiten gebruikt wordt, is het bereik ongeveer 50 meter. Dikke stenen muren kunnen het bereik nadelig beïnvloeden.

### SIGNAALSTERKTE

Het  symbool op uw handset geeft aan wanneer u binnen bereik bent. Het display toont Zoeken... en  knippert als het toestel buiten bereik van het basisstation is. Tijdens een gesprek laat de handset een geluidstoon horen als de handset contact met het basisstation verliest.

Als u een gesprek voert en buiten het bereik van de basis komt, wordt de verbinding verbroken. Ga dichterbij het basisstation staan. De handset zal de verbinding met het basisstation automatisch herstellen.

## Instellen

### BELANGRIJK

Het basisstation moet permanent op het stopcontact aangesloten zijn. Het telefoonsnoer niet op de telefoonaansluiting aansluiten voordat de handset volledig is opgeladen. Gebruik uitsluitend de elektriciteitskabel en telefoonsnoeren die met het product zijn bijgeleverd.

### WELKE NETSNOERADAPTER?

De netsnoeradapter met de doorzichtige stekker is voor gebruik met het basisstation en de netsnoeradapter met de rode stekker is voor de oplader.

### Het basisstation aansluiten

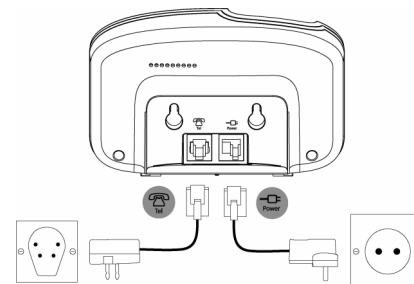



Sluit de adapter met de doorzichtige stekker aan op de met  gemarkeerde ingang aan de onderkant van het basisstation, sluit het andere einde aan op het stopcontact, en schakel het toestel in.

### De handset en oplader aansluiten (Alleen multi-pack)

Als u meerder handsets hebt gekocht, moet dit proces voor alle handsets en opladers uitgevoerd worden:

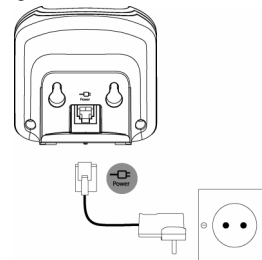
1. Sluit de adapter met de rode stekker aan op de met  gemarkeerde ingang aan de onderkant van de oplader.



2. Plaats de 2 bijgeleverde AAA NiMH batterijen in de handset. Sluit vervolgens de klep van de batterijhouder.
3. Plaats de handset op de oplader en laadt deze tenminste 24 uur. Als de handset volledig is opgeladen gaat het  symbool knipperen om aan te geven dat de batterijen geladen zijn.
4. Als de handset na 24 uur volledige geladen is, het telefoonsnoer van het grote basisstation op de telefoonaansluiting in de muur aansluiten.

#### **OPGELET!**

*Gebruik uitsluitend oplaadbare batterijen. Als geen oplaadbare batterijen gebruikt worden, verschijnt de melding Foute batterij en het opladen stopt. Vervang met oplaadbare batterijen.*

#### **OPLAADWAARSCHUWING**

*Als het  symbool een roodkleurig segment toont, moet de handset geladen worden voordat deze weer gebruikt kan worden.*

*Het  symbool in het display beweegt tijdens het opladen.*

#### **GEBRUIKSDUUR VAN BATTERIJEN**

*In ideale omstandigheden leveren volle batterijen ongeveer 10 uur spreektijd of 100 uur standby-tijd.*

*Nieuwe batterijen presteren optimaal als ze een aantal dagen in gebruik zijn.*

*Om de batterijen in optimale staat te houden moet u de handset regelmatig een paar uur naast het basisstation leggen.*



*De batterijen minstens eens per week geheel ontladen om de levensduur te verlengen.*

*De oplaadcapaciteit van oplaadbare batterijen vermindert geleidelijk waardoor de spreek/standby-tijd vermindert. Uiteindelijk moeten de batterijen worden vervangen.*

*Nadat de handset de eerste keer is opladen duurt het opgeladen normaal 6 tot 8 uur. Batterijen en handsets kunnen tijdens het opgeladen warm worden. Dit is normaal.*

## **Uw D1111 instellen**

### **Welkom-melding**

1. De Welkom-melding verschijnt kort, waarna een lijst met landen getoond wordt.
2. Blader met  of  naar uw land (telefooncentrale) en druk op OK. De handset en het basisstation laden de juiste instellingen. De standby-melding verschijnt en uw telefoon is klaar voor gebruik.

*U kunt bellen en gebeld worden zonder eerst het land en het netwerk in te stellen. Echter, de Welkom-melding blijft verschijnen totdat u de telefoon ingesteld hebt voor het landelijke netwerk.*



## **Datum en tijd**

Als u geabonneerd bent op nummerweergave, worden de datum en tijd elke keer automatisch ingesteld wanneer de telefoon wordt beantwoord.

De datum en tijd worden opgenomen voor alle berichten die op het antwoordapparaat worden gesproken.

Als u geen gebruik maakt van nummerweergave, kunt u de datum en tijd met de hand invoeren.

## **Datum en tijd handmatig instellen**

1. Druk op Menu en blader met  of  naar Klok instellen en druk op OK.
2. Datum & tijd wordt aangegeven. Druk op OK.
3. Voer de datum in volgens het DD/MM/JJ formaat, bijvoorbeeld 01 09 08 for 1 september 2008. Voer de tijd in volgens het 12- of 24-uur tijdformaat. Druk op Opslaan. Zie bladzijde 22 voor aanwijzingen over het wijzigen van het tijdformaat.
4. Druk op  of Terug totdat u terug bent bij standby.

**Uw D1111 is nu klaar voor gebruik.**

## 2. De functies van uw telefoon

### Overzicht van uw handset

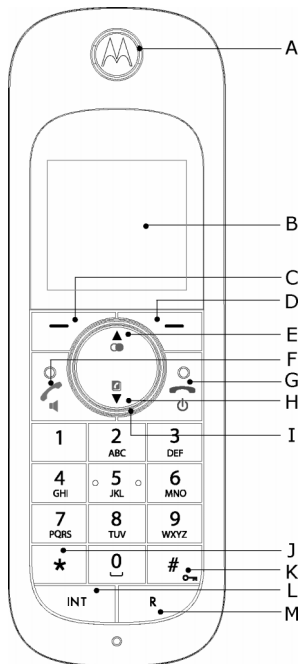

**A** Hoornluidspreker

**B** Display

Zie bladzijde 9 voor een overzicht van de displaysymbolen.

**C** Keuzetoets (links)

Indrukken om het Menu te openen.

Indrukken om opties op het display te selecteren.

**D** Keuzetoets (rechts)

Vanuit standby indrukken om het telefoonboek te openen, bladzijde 15. Indrukken om opties op het display te selecteren.

**E** Nummer herhalen/Hoger

Vanuit standby indrukken om door de Herhaallijst te bladeren, bladzijde 14.

Indrukken om tijdens het spreken het volume bij te stellen.

In de menumodus indrukken om door de opties te bladeren.

Ingedrukt houden om een pauze in te voegen wanneer gegevens in het telefoonboek ingevoerd worden, bladzijde 43.

**F** Spreken/Handsfree

Indrukken om een gesprek aan te nemen als het toestel in standby staat, bladzijde 13.

In de spreekstand indrukken om handsfree in en uit te schakelen, bladzijde 14.

**G** Gesprek beëindigen/ In-/uitschakelen

Indrukken om een gesprek te beëindigen, bladzijde 13.

In menustand indrukken om terug te keren naar standby.

In standby indrukken om de handset in en uit te schakelen. Indrukken om het toestel in te schakelen als het uitgeschakeld is.

**H** Telefoonboek/Lager

Vanuit standby indrukken om door de namen te bladeren, bladzijde 15.

Indrukken om tijdens het spreken het volume bij te stellen.

Vanuit het menu indrukken om door de opties te bladeren.

**I** Navigator lichtring

Licht op als de telefoon gebruikt wordt. Knippert om een melding te geven, b.v. van een gemiste oproep.

**J** \*

Indrukken om te schakelen tussen bellen met Toon en Puls, bladzijde 19.

**K** #/ Slot

Indrukken en ingedrukt houden om het toetsenpaneel te vergrendelen, bladzijde 14.

Selecteer *Vrijgave* en volg de aanwijzingen om te ontgrendelen.

**L** Int (Intercom)

Gebruik voor interne gesprekken, bladzijde 38.









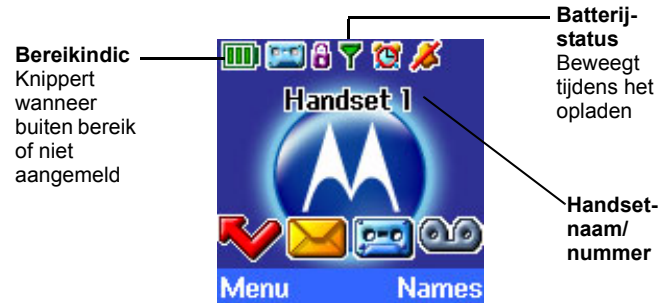

## M R (Recall)

Voor gebruik met telefooncentrale/PABX.

## Handset display



## Display symbolen

-  Verschijnt in de standbymodus om aan te geven dat de handset binnen bereik van het basisstation is. Knippert om aan te geven dat u buiten bereik bent.
-  Verschijnt wanneer de ECO-modus is ingeschakeld
-  Beltoon van handset is uitgeschakeld.
-  Verschijnt in de handsfree spreekmodus.
-  Antwoordapparaat is Aan
-  Een alarm in ingesteld.
-  Het toetsenpaneel is vergrendeld.
-  Er zijn berichten op het antwoordapparaat ingesproken.

 Er zijn tekstberichten binnengekomen.\*

 Er is voicemail binnengekomen.\*

 U heeft oproepen gemist.\*

Het niveau van de batterij wordt bij benadering als volgt aangegeven:

 Batterij is volledig opgeladen.

 Batterij is gedeeltelijk opgeladen.

 Batterij is zwak.

 Batterij is bijna leeg (rood).

\* Deze functie vereist een abonnement op nummerweergave bij uw telecomaandbieder. Mogelijk moet hiervoor betaald worden.

## OPMERKING

Als het geheugen van het antwoordapparaat of van tekstberichten vol is, verschijnt een witte lijn onder het corresponderende symbool.

## Overzicht van het basisstation

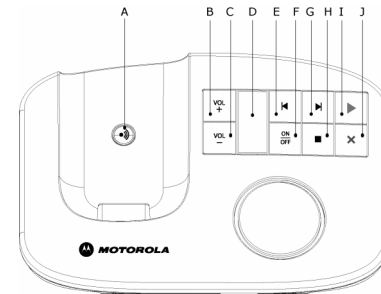

**A Paging-toets**

Vanuit standby indrukken om handset(s) te bellen, bladzijde 14.  
Ingedrukt houden om de aanmeldingsmodus te activeren om een handset aan te melden, bladzijde 37.

**B Volume hoger****C Volume lager****D LED-indicator**

Geeft aan wanneer het antwoordapparaat aan of uit is, en hoeveel berichten zijn ingesproken.

Als het antwoordapparaat AAN staat	Toont het aantal berichten
Als het geheugen vol is en het antwoordapparaat op AAN staat	Wisselt tussen "F" en het aantal berichten
Tijdens op afstand gebruik van uw antwoordapparaat	Toont "A"
Tijdens het opnemen van inkomende/uitgaande berichten en memo	Toont "r"
Tijdens het bijstellen van het volume	Toont "0" - "9" of "H" voor het hoogste volume
Als antwoordapparaat op UIT staat en geen functies actief zijn	Toont "."
Tijdens het opstarten	Knippert tussen "C" en berichtnummer als de tijd niet is ingesteld

**E Naar volgende bericht/Herhalen****F Antwoordapparaat Aan/Uit****G Naar volgende bericht****H Stop****I Afspelen/Pauze****J Wissen**

Zie bladzijde 28 voor bijzonderheden over deze functietoetsen

**De menu's gebruiken**

Uw D1111 heeft een eenvoudig te gebruiken menusysteem.

Elk menu heeft een optielijst die met een schematische tekening op de volgende pagina is aangegeven.

Als de handset is ingeschakeld en in standby staat:

1. Druk op **Menu** om het hoofdmenu te openen.
2. Gebruik de **▲** of **▼** toetsen om naar de beschikbare opties te bladeren.
3. Druk op de **OK** optietoets om een optie te selecteren, of druk op de **Terug** toets om terug te gaan naar het vorige menu.  
Druk op **Terug** om terug te gaan naar het vorige menuniveau.  
Druk op **☰** om het menu te sluiten en terug te gaan naar standby.

*De handset keert automatisch terug naar standby als gedurende 30 seconden geen toetsen ingedrukt worden.*

## Menu-overzicht

SMS	Antwoordapp.	Bellerslijst	Herinnering	Klok instellen	Instellingen	Aan-/afmelden	Extra	Boek	Druk tijdens een gesprek op Boek:
Schrijven	Afspelen	Gemiste oproepen	De onderstaande opties worden getoond bij een afspraak.	Datum & tijd	<b>Handset instell.</b>	Handset aanmeld.	Kamermonitor	Vanuit menu in standby:	Lijsttelefoonboek wordt getoond
Inbox	Alles afspele	Ontvangen opr.	Afspraak maken*	Wekker	Belmelodie	Basis kiezen		Zoeken	Selecteer OPTIES:
Klad	Beantw. aan/uit	Gebelde nummers	Details tonen	Tijdnotatie	Belvolume	Afmelden		Toevoegen	<i>Toevoegen</i>
Outbox	Memo opnemen	Oproepen wissen	Afspraak wijzigen		Ontvangstvolume			Boek kopiëren	<i>Details tonen</i>
Sjablonen	Uitgaand bericht		SMS-en		Naam handset			Netnummers	<i>Nummer wijzigen</i>
Bericht wissen	Bericht verw.		Afspraak wissen		Taal			Geheugenstatus	<i>Nr. wissen</i>
SMS-instellingen	Beantw. instell.		Alle wissen		Achtergrond			Boek wissen	
<i>SMS-centrales</i>	<i>OGM taal</i>				Menukleur			Druk op  in standby:	
<i>Mailboxnummer</i>	<i>Antwoordmodu</i> <i>s</i>				Screensaver			Lijsttelefoonboek wordt getoond	
<i>Berichtgrootte</i>	<i>Beantwoordvert</i> <i>r</i>				Time-out licht			Selecteer OPTIES:	
<i>SMS-signaal</i>	<i>SMS-signaal</i>				Schermincontrast			<i>Details tonen</i>	
<i>Gebruikers</i>	<i>Externe toegang</i>				Autom. beantw.			<i>SMS-en</i>	
					Toetstoon			<i>Nummer wijzigen</i>	
					PABX-code			<i>Nummer kopiëren</i>	
					<b>Basis instellen</b>			<i>Belmelodie</i>	
					Belmelodie			<i>Nr. wissen</i>	
					Belvolume				
					Kiesmethode				
					Voorrang belsign.				
					Flashtijd				
					Eerste oproep				
					Pincode				
					Fabriekinst.				
					ECO Mode				

\* Als er al een afspraak in de lijst staat, wordt "Afspraak" getoond. Anders wordt "Afspraak maken" getoond.

## Leestekentabel

### Toets Letter toegewezen leestekens en symbolen

1	K/H*	. , - ? ! j ç ' @ : ; / 1
2	K	a b c 2 ä æ á à ç
	H	A B C 2 Ä Æ Á Ç
3	K	d e f 3 è é
	H	D E F 3 É
4	K	g h i 4 i
	H	G H I 4
5	K	j k l 5
	H	J K L 5
6	K	m n o 6 ö ø ò ñ
	H	M N O 6 Ö Ø Ñ
7	K	p q r s 7 ß
	H	P Q R S 7
8	K	t u v 8 ú û
	H	T U V 8 Ü
9	K	w x y z 9
	H	W X Y Z 9
0	K/H	Spatie 0
*	K/H	roept symbolentabel op
#	K/H	kort indrukken om te schakelen tussen de Abc, abc, ABC en 123 modus

\*K = Kleine letter  
H = Hoofdletter

De toewijzing van leestekens is als volgt als de display Turks is:

### Toets Letter toegewezen leestekens en symbolen

1	K/H*	. , - ? ! ' @ : ; / 1
2	K	a b c 2 â ç
	H	A B C 2 Â Ç
3	K	d e f 3
	H	D E F 3
4	K	g h i 4 ğ ı
	H	G H I 4 Ğ İ
5	K	j k l 5
	H	J K L 5
6	K	m n o 6 ö
	H	M N O 6 Ö
7	K	p q r s 7 ş
	H	P Q R S 7 Ş
8	K	t u v 8 ü ú
	H	T U V 8 Ü Ú
9	K	w x y z 9
	H	W X Y Z 9
0	K/H	Spatie 0
*	K/H	roept symbolentabel op
#	K/H	kort indrukken om te schakelen tussen hoofd- en kleine letters



\*K = Kleine letter  
H = Hoofdletter

### 3. De telefoon gebruiken

#### GESPREEKTIMER

*Uw handset legt de tijd van alle externe gesprekken automatisch vast. De handset toont de tijdsduur dat de telefoon van de haak is tijdens en enkele seconden na uw gesprek.*

#### De handset in/uit-schakelen

1. De toets  in standby ingedrukt houden om de handset uit te schakelen. De toets  indrukken om het toestel in te schakelen als het uitgeschakeld is.

#### Telefoneren

1. Druk op .
2. Kies het nummer als u een gesprekston hoorst.

#### Vooraf nummer kiezen

1. Kies eerst het nummer. Druk op Wissen als u een fout maakt om het laatste cijfer te wissen.
2. Druk op  om te bellen.

*Als het gebelde nummer in het telefoonboek staat, wordt de naam getoond.*

#### Gesprek beëindigen



1. Druk op .

#### Een oproep aannemen

De telefoon belt bij een inkomend gesprek. Het display toont Externe oproep en het nummer van de beller verschijnt. Als de naam van de beller in het telefoonboek staat verschijnt ook de naam.

1. Druk op  om het gesprek aan te nemen.

#### Het volume van de hoornluidspreker bijstellen

1. Druk tijdens een gesprek op  of  om het volume te verhogen of te verlagen. Het display toont het volume.

#### Microfoon uit

Tijdens een gesprek kunt u overleggen met iemand zonder dat de beller u kan horen.

1. Druk tijdens een gesprek op Mic.uit. Het display toont Microfoon uit en de beller kan u niet horen.
2. Druk op Uit om terug te keren naar de beller.

#### Interne gesprekken

##### Een andere handset bellen

U kunt interne gesprekken voeren als meerdere handset bij het basisstation zijn aangemeld.



1. Druk op  en vervolgens op het nummer (1-5) van de handset die u wilt bellen.
2. Druk op OK om te bellen.

*Bij het ontvangen van een intern gesprek toont het display Interne oproep handset X (X verwijst naar het nummer van de bellende handset).*

##### Gesprek doorschakelen

U kunt een extern gesprek doorschakelen naar een andere handset die bij het basisstation is aangemeld.

Tijdens een gesprek:



1. Druk op  en vervolgens het gewenste handsetnummer (1-5).
2. Druk op OK om te bellen of druk op Einde om het gesprek af te breken en terug te keren naar de beller.
3. Als de andere handset opneemt kunt u de externe beller aankondigen.
4. Druk op  om door te schakelen of op  om te schakelen tussen beide bellers.

*Als de andere handset niet opneemt, kunt u op Einde drukken om terug te gaan naar de eerste beller.*

##### 3-weg conferentiegesprek

U kunt een 3-weg vergadergesprek voeren tussen twee interne bellers en 1 externe beller.

Tijdens een gesprek met een externe beller:



1. Druk op  en vervolgens het gewenste handsetnummer (1-5).
2. Druk op OK om te bellen.
3. Als de andere handset opneemt kunt u de externe beller aankondigen.
4. Druk op  om het vergadergesprek te starten. Het display toont **Driegesprek**.
5. Druk op  om op te hangen.

## Handsfree

Handsfree stelt u in staat met de beller te spreken zonder de handset vast te houden. Het stelt anderen in de kamer in staat het gesprek via de luidspreker te volgen.

### Handsfree bellen

1. Kies het nummer en druk op .
2. Druk nogmaals op . Het  symbool verschijnt en u hoort het gesprek via de luidspreker van de handset.
3. Druk op  om te schakelen tussen de hoorluidspreker en de luidspreker.
4. Druk op  om het gesprek te beëindigen.

Druk tijdens een handsfree gesprek op  of  om het volume bij te stellen.

### Een gesprek handsfree aannemen



Druk als gebeld wordt twee keer op  om het gesprek handsfree aan te nemen.

## Redial (Nummer herhalen)

De laatste 20 gebelde nummers worden bewaard in de herhaallijst. U kunt nummers uit de herhaallijst bellen, wissen, en kopiëren naar uw telefoonboek.

Nummers in de herhaallijst kunnen maximaal uit 32 cijfers bestaan.

### Een nummer uit de herhaallijst opnieuw bellen

1. Druk op  om het laatste gebelde nummer op te roepen.
2. Blader met  of  naar het gewenste nummer.

3. Druk op  om te bellen.

### Een nummer van de herhaallijst in het telefoonboek opslaan

Raadpleeg "Een nummer uit de Bellerlijst naar het telefoonboek kopiëren" op bladzijde 25 voor aanwijzingen en selecteer **Gebelde nummers**.

### Een nummer van de herhaallijst wissen/Alle nummers van de herhaallijst wissen



Raadpleeg "Een nummer van de herhaallijst wissen/Alle nummers van de herhaallijst wissen" op bladzijde 14 voor aanwijzingen en selecteer **Gebelde nummers**.

### Het toetsenpaneel vergrendelen

U kunt het toetsenpaneel vergrendelen om te voorkomen dat toetsen onbedoeld ingedrukt worden.

#### **BELANGRIJK**



*U kunt gesprekken aannemen en de handset normaal gebruiken als de toetsen vergrendeld zijn. Na het beëindigen van het gesprek wordt het toetsenpaneel weer vergrendeld.*

1. De toets  ingedrukt houden.  verschijnt. Het toetsenpaneel ontgrendelen:
2. Druk op **Vrijgave**. Het display toont **Druk #** voor vrijgave toetsen.
3. Druk op .

### Paging/Handset zoeken

U kunt de gebruiker van een andere handset oproepen of een vermiste handset opzoeken.

Deze oproepen kunnen niet voor een gesprek beantwoord worden.

1. Druk op  op het basisstation. Alle handsets die bij het basisstation aangemeld zijn gaan over en tonen **Handset zoeken**.
2. Druk nogmaals op  op het basisstation om het bellen te stoppen, of druk op **Stoppen** of op een willekeurige toets van de handset om het bellen van alle handsets te stoppen.

## Telefoonboek

U kunt maximaal 100 namen en nummers in het telefoonboek opslaan. Namen kunnen bestaan uit 12 leestekens en nummers kunnen bestaan uit 24 cijfers. U kunt verschillende belmelodieën aan namen in uw telefoonboek toewijzen.

### ALFABETISCH ZOEKEN

Druk op 

Of

Druk op Boek.

Zoeken licht op. Druk op OK.

De lijst met ingevoerde namen verschijnt.

Druk op de eerste letter van de gewenste naam. De eerst naam die met deze letter begint wordt getoond.

Blader met  om andere namen die met deze letter beginnen op te roepen.

### Een naam en nummer opslaan

Als u gebruik maakt van nummerweergave, en de naam van de beller in plaats van het nummer wilt zien, moet u het volledige telefoonnummer, inclusief het netnummer, in uw telefoonboek opslaan.

U kunt meerdere nummers voor dezelfde naam invoeren, maar om onnodige duplicatie te vermijden kan een nummer slechts één keer opgeslagen worden.

1. Druk vanuit standby op Boek. Het telefoonboekmenu verschijnt.
2. Zoeken licht op. Blader met  naar Toevoegen en druk op OK.
3. Voer de naam in en druk op OK.



*Bij het invoeren van een naam is de eerste letter een hoofdletter gevolgd door kleine letters.*

Om deze instellen te veranderen drukt u op .

Om een Pauze in een nummerreeks in te voeren houdt u  ingedrukt.

Om Flashtijd in een nummerreeks in te voeren drukt u op .

4. Voer het nummer in en druk op Opslaan.

5. Blader met  of  naar de gewenste belmelodie en druk op OK. Het display toont <NAAM> Opgeslagen en keert terug naar het telefoonboekmenu.
6. Druk op Terug om terug te keren naar het vorige menuniveau of op  om terug te keren naar standby.

### NAMEN INVOEREN

Gebruik de letters op de toetsen om namen in te voeren. Om b.v. TOM in te voeren:

Druk één keer op  voor T.

Druk drie keer op  voor O.

Druk één keer op  voor M.

### TEKST SCHRIJVEN

Druk op Wissen om het laats ingevoerde leesteken te wissen.

Druk op  of  om naar het vorige of volgende leesteken te gaan.

Druk op  om tussen hoofdletters en kleine letters te schakelen.

Druk op  om een spatie in te voegen.



Gebruik  voor andere leestekens.

U moet een naam met een nummer invoeren.





### Het telefoonboek tijdens een gesprek openen.

1. Druk tijdens een gesprek op Boek.
2. Druk op Opties en selecteer Toevoegen, Details tonen, Nummer wijzigen of Nr. wissen.

### Een naam opzoeken

1. Druk op . De eerste naam verschijnt.
2. Blader met  of  naar de gewenste naam of zoek alfabetisch.
3. Druk op Opties. Het display toont Details tonen.
4. Druk op OK om de naam, nummer en belmelodie op te roepen.
5. Druk op Bellen om een nummer te bellen of op Terug om terug te gaan naar het vorige menu.

### Een contact bellen

1. Druk vanuit standby op . De eerste naam verschijnt.
2. Blader met  of  naar de gewenste naam of zoek alfabetisch.
3. Druk op  om het getoonde nummer te bellen.

## Een naam en nummer wijzigen

1. Druk op **▼**.
2. Blader met **▲** of **▼** naar de gewenste naam.
3. Druk op **Opties** en blader met **▼** naar **Nummer wijzigen** en druk op **OK**.
4. Druk op **Wissen** om een leesteken te wissen, toets nieuwe gegevens in, en druk op **OK**.
5. Druk op **Wissen** om cijfers te wissen, toets nieuwe cijfers in, en druk op **Opslaan**.
6. Blader met **▲** of **▼** naar de gewenste belmelodie en druk op **OK** om de keuze op te slaan.
7. Druk op **Terug** om terug te gaan naar het vorige menu.

## Belmelodie bewerken

1. Druk op **▼**.
2. Blader met **▲** of **▼** naar de gewenste melodie.
3. Druk op **Opties** en blader met **▼** naar **Belmelodie** en druk op **OK**.
4. Blader met **▲** of **▼** naar de gewenste belmelodie of selecteer **Standaardmelodie** en druk op **OK**.
5. Druk op **Terug** om terug te gaan naar het vorige menu.

## Een melodie wissen

1. Druk op **▼**.
2. Blader met **▲** of **▼** naar de gewenste melodie.
3. Druk op **Opties** en blader met **▼** naar **Nr. wissen** en druk op **OK**.
4. Druk op **Ja** om te bevestigen of **Nee** om te annuleren.
5. Druk op **Terug** om terug te keren naar standby.

## Alle gegevens in het telefoonboek wissen

1. Druk op **Boek**.
2. Blader met **▲** of **▼** naar **Boek wissen** en druk op **OK**.
3. Druk op **Ja** om te bevestigen of **Nee** om te annuleren.
4. Druk op **Terug** om terug te keren naar standby.

## Gegevens kopiëren naar een andere handset

U kunt gegevens van de ene handset naar een andere handset kopiëren als meerdere handsets aangemeld zijn bij de D1111.

1. Druk op **▼**.
2. Blader met **▲** of **▼** naar de gewenste gegevens.
3. Druk op **Opties** en blader met **▼** naar **Nummer kopiëren** en druk op **OK**.
4. Naar **Handset** verschijnt. Druk op **OK**.
5. De beschikbare handsets worden getoond. Blader met **▲** of **▼** naar de gewenste handset en druk op **OK**. **Telefoonboek kopiëren?** verschijnt op de ontvangende handset. Druk op **Ja** om te accepteren of **Nee** om te annuleren. Als het kopiëren gelukt is toont de versturende handset **<NAAM> Gekopieerd**.
6. Druk op **Terug** om terug te gaan naar het vorige menu.

## Het gehele telefoonboek kopiëren naar andere handset

U kunt het gehele telefoonboek in enkele minuten kopiëren naar een andere handset.

Instellen van de versturende handset:

1. Druk op **Boek**.
2. Blader met **▼** naar **Boek kopiëren** en druk op **OK**.
3. Naar **Handset** verschijnt. Druk op **OK**.
4. De beschikbare handsets worden getoond. Blader met **▲** of **▼** naar de gewenste handset en druk op **OK**. Na voltooiing toont de handset het aantal overgezette namen.
5. Druk op **Terug** om terug te gaan naar het vorige menu.

Op de ontvangende handset:

1. Het display toont **Telefoonboek kopiëren?**. Druk op **Ja** om te kopiëren of **Nee** om te annuleren.

## Geheugenstatus

U kunt controleren hoeveel geheugen in het telefoonboek beschikbaar is.

1. Druk op **Boek**.
2. Blader met **▼** naar **Geheugenstatus** en druk op **OK**.
3. Het display toont de hoeveelheid geheugen **Gebruikt:** en **Vrij:**.
4. Druk op **Terug** om terug te gaan naar het vorige menu.







## 4. Handset instellingen

### Handset belmelodie

U kunt verschillende beltonen voor externe en interne gesprekken selecteren.

U kunt kiezen uit 10 handset beltonen.



U hoort een voorbeeld van elke beltoon die u selecteert.

1. Druk op **Menu** en blader met  naar **Instellingen** en druk op **OK**.
2. **Handset instell.** licht op. Druk op **OK**.
3. **Belmelodie** licht op. Druk op **OK**.
4. Druk op  of  en selecteer **Externe oproep** of **Interne oproep**. Druk op **OK** om te bevestigen.
5. Blader met  of  naar de gewenste belmelodie.
6. Druk op **OK** om te bevestigen.
7. Druk op **Terug** om terug te keren naar het vorige menuniveau of op  om terug te keren naar standby.

### Handset belvolume

De handset heeft 5 standen voor beltoonvolume en de stand **Uit**.



Als het volume op **Uit** staat, verschijnt het  symbool.

1. Druk op **Menu** en blader met  naar **Instellingen** en druk op **OK**.
2. **Handset instell.** licht op. Druk op **OK**.
3. Blader met  naar **Belvolume** en druk op **OK**.
4. Druk op  of  om het gewenste volumeniveau te selecteren. Druk op **Opslaan** om te bevestigen.
5. Druk op **Terug** om terug te keren naar het vorige menuniveau of op  om terug te keren naar standby.

### Volume hoornluidspreker

Dit stelt het standaardvolume in voor de hoornluidspreker. U kunt kiezen uit 8 volumeniveua's.



1. Druk op **Menu** en blader met  naar **Instellingen** en druk op **OK**.
2. **Handset instell.** licht op. Druk op **OK**.
3. Blader met  naar **Ontvangstvolume** en druk op **OK**.

4. Druk op  of  om het gewenste volumeniveau te selecteren. Druk op **Opslaan** om te bevestigen.
5. Druk op **Terug** om terug te keren naar het vorige menuniveau of op  om terug te keren naar standby.

### Handsetnaam

Als u meerdere handset met uw D1111 gebruikt, kunt u elke handset een naam geven om ze gemakkelijker van elkaar te onderscheiden.





Een naam kan maximaal uit 10 leestekens bestaan.

1. Druk op **Menu** en blader met  naar **Instellingen** en druk op **OK**.
2. **Handset instell.** licht op. Druk op **OK**.
3. Blader met  naar **Naam handset** en druk op **OK**.
4. Voer de naam in met het toetsenpaneel en druk op **Opslaan**.
5. Druk op **Terug** om terug te keren naar het vorige menuniveau of op  om terug te keren naar standby.







### Menutaal

De beschikbare talen zijn:

Engels, Frans, Duits, Italiaans, Spaans, Nederlands en Turks.

1. Druk op **Menu** en blader met  naar **Instellingen** en druk op **OK**.
2. **Handset instell.** licht op. Druk op **OK**.
3. Blader met  naar **Taal** en druk op **OK**.
4. Blader met  of  naar de gewenste taal en druk op **OK**.
5. Druk op **Terug** om terug te keren naar het vorige menuniveau of op  om terug te keren naar standby.

### Achtergrond

1. Druk op **Menu** en blader met  naar **Instellingen** en druk op **OK**.
2. **Handset instell.** licht op. Druk op **OK**.
3. Blader met  naar **Achtergrond** en druk op **OK**.
4. Blader met  of  naar de gewenste achtergrond en druk op **Bekijk**.
5. Blader in preview met  of  naar de beschikbare achtergronden.
6. Druk op **Gebruik** om de keuze te bevestigen.
7. Druk op **Terug** om terug te keren naar het vorige menuniveau of op  om terug te keren naar standby.

## Menukleur

1. Druk op **Menu** en blader met  naar **Instellingen** en druk op **OK**.
2. **Handset instell.** licht op. Druk op **OK**.
3. Blader met  naar **Menukleur** en druk op **OK**.
4. Blader met  of  naar de gewenste kleur: blauw, oranje of paars en druk op **OK**.
5. Druk op **Terug** om terug te keren naar het vorige menuniveau of op  om terug te keren naar standby.

## Screensaver





Als de screensaver op **Klok** is ingesteld, wordt een analoge klok getoond.

De screensaver wordt geactiveerd als de verlichting in de standby uitschakeld. Zie **Time-out licht** om de timeout-instelling van de verlichting te veranderen.





1. Druk op **Menu** en blader met  naar **Instellingen** en druk op **OK**.
2. **Handset instell.** licht op. Druk op **OK**.
3. Blader met  naar **Screensaver** en druk op **OK**.
4. Blader met  of  om de **Screensaver op Klok** of **Uit** te zetten.
5. Druk op **OK** om **Klok** te selecteren.
6. Druk op **Terug** om terug te keren naar het vorige menuniveau of op  om terug te keren naar standby.

## Timeout verlichting

De tijd instellen voor de verlichting nadat de handset terugkeert naar standby.





1. Druk op **Menu** en blader met  naar **Instellingen** en druk op **OK**.
2. **Handset instell.** licht op. Druk op **OK**.
3. Blader met  naar **Time-out licht** en druk op **OK**.
4. Blader met  of  naar de gewenste timeout en druk op **OK**.
5. Druk op **Terug** om terug te keren naar het vorige menuniveau of op  om terug te keren naar standby.

## Displaykontrast

1. Druk op **Menu** en blader met  naar **Instellingen** en druk op **OK**.
2. **Handset instell.** licht op. Druk op **OK**.
3. Blader met  naar **Schermincontrast** en druk op **OK**.
4. Blader met  of  met **Laag**, **Middel** of **Hoog** en druk op **OK**.
5. Druk op **Terug** om terug te keren naar het vorige menuniveau of op  om terug te keren naar standby.



## Automatische beantwoorden

Als u **Automatische beantwoorden** op **AAN** zet, kunt u bij een inkomend gesprek de telefoon opnemen zonder een toets in te drukken. Het is niet nodig op  te drukken.

1. Druk op **Menu** en blader met  naar **Instellingen** en druk op **OK**.
2. **Handset instell.** licht op. Druk op **OK**.
3. Blader met  naar **Auto. beantw.** en druk op **OK**.
4. Blader met  of  naar **Aan** of **Uit** en druk op **OK**.
5. Druk op **Terug** om terug te keren naar het vorige menuniveau of op  om terug te keren naar standby.

## Toetstoon

Een pieptoon is te horen als u een toets op uw D1111 handset indrukt. U kunt de toon in- of uitschakelen.





1. Druk op **Menu** en blader met  naar **Instellingen** en druk op **OK**.
2. **Handset instell.** licht op. Druk op **OK**.
3. Blader met  naar **Toetstoon** en druk op **OK**.
4. Blader met  of  naar **Uit** of **Aan** en druk op **OK**.
5. Druk op **Terug** om terug te keren naar het vorige menuniveau of op  om terug te keren naar standby.

## PABX toegangscode

Als de D1111 op een telefooncentrale is aangesloten, is het mogelijk dat u een toegangscode van één cijfer moeten invoeren voordat u toegang krijgt tot een buitenlijn.

De toegangscode wordt aan het begin van een nummer op het display getoond.

De toegangscode wordt niet gebruikt als u zelf het nummer kiest (inplaats van via het telefoonboek te bellen). Dit maakt het mogelijk om te bellen naar andere telefoons die aangesloten zijn op de telefooncentrale.





1. Druk op **Menu** en blader met  naar **Instellingen** en druk op **OK**.
2. **Handset instell.** licht op. Druk op **OK**.
3. Blader met  naar **PABX-code** en druk op **OK**.
4. Blader met  of  naar **Aan of Uit** en druk op **OK**.  
Als u **Code instellen** selecteert, voer dan de toegangscode in voor de telefooncentral, b.v. 9, en druk op **Opslaan**.
5. Druk op **Terug** om terug te keren naar het vorige menuniveau of op  om terug te keren naar standby.

## 5. Instellingen van basisstation

### Beltoon basisstation







U kunt kiezen uit 5 basisstation beltonen.

U hoort een voorbeeld van elke beltoon die u selecteert.

1. Druk op **Menu** en blader met  naar **Instellingen** en druk op **OK**.
2. Blader met  naar **Basis instellen** en druk op **OK**.
3. **Belmelodie licht** op. Druk op **OK**.
4. Blader met  of  naar de gewenste belmelodie.
5. Druk op **OK** om te bevestigen.
6. Druk op **Terug** om terug te keren naar het vorige menuniveau of op  om terug te keren naar standby.







### Basistation belvolume

Het basisstation heeft 5 standen voor beltoonvolume en de stand **Uit**.

1. Druk op **Menu** en blader met  naar **Instellingen** en druk op **OK**.
2. Blader met  naar **Basis instellen** en druk op **OK**.
3. Blader met  naar **Belvolume** en druk op **OK**.
4. Druk op  of  om het gewenste volumeniveau te selecteren. Druk op **OK** om te bevestigen.
5. Druk op **Terug** om terug te keren naar het vorige menuniveau of op  om terug te keren naar standby.

### Kiesmethode

Uw D1111 is vooraf ingesteld op toonkiezen. Normaal is het niet nodig deze instelling te veranderen. De instellingen voor kiesmodus zijn **Toon** en **Puls**.



1. Druk op **Menu** en blader met  naar **Instellingen** en druk op **OK**.
2. Blader met  naar **Basis instellen** en druk op **OK**.
3. Blader met  naar **Kiesmethode** en druk op **OK**.
4. Druk op  of  en selecteer **Puls** of **Toon** en druk op **OK** om te bevestigen.
5. Druk op **Terug** om terug te keren naar het vorige menuniveau of op  om terug te keren naar standby.



## Belprioriteit

U kunt een specifieke handset eerder laten overgaan als u meerdere handsets bij het basisstation het aangemeld. Dit maakt het mogelijk deze handset als eerste inkomende gesprekken te laten beantwoorden, zoals een receptionist(e).

Selecteer **Alle Handsets** als u alle handset gelijktijd wilt laten overgaan of **Handset kiezen** om een specifieke handset twee beltonen voor de andere handsets te laten overgaan.

1. Druk op **Menu** en blader met  naar **Instellingen** en druk op **OK**.
2. Blader met  naar **Basis instellen** en druk op **OK**.
3. Blader met  naar **Voorrang belsign.** en druk op **OK**.
4. Druk op  of  en selecteer **Alle Handset** of **Handset kiezen** en druk op **OK**.

Als u **Handset kiezen** selecteert, worden alle beschikbare handsets getoond. Blader met  of  naar de gewenste handset en druk op **OK**.

Blader met  of  naar het gewenste aantal beltonen, 2, 4 of 6, en druk op **OK**.

5. Druk op **Terug** om terug te keren naar het vorige menuniveau of op  om terug te keren naar standby.







## Flashtijd

1. Druk op **Menu** en blader met  naar **Instellingen** en druk op **OK**.
2. Blader met  naar **Basis instellen** en druk op **OK**.
3. Blader met  naar **Flashtijd** en druk op **OK**.
4. Druk op  of  en selecteer **100ms** of **300ms** en druk op **OK** om te bevestigen.
5. Druk op **Terug** om terug te keren naar het vorige menuniveau of op  om terug te keren naar standby.

## Eerste oproep

Als u gebruik maakt van nummerweergave van uw telecoomaanbieder, gaat de beltoon van de D1111 niet over totdat informatie over de beller is ontvangen en getoond.





Als u echter de handset wilt laten overgaan zonder op informatie over de beller te wachten, kunt u de Eerste oproep op Aan zetten. Dit betekent dat de eerste beltoon die u hoort de standaard beltoon is. Als de informatie over de beller getoond is, wordt omgeschakeld naar de ingestelde beltoon.

1. Druk op **Menu** en blader met  naar **Instellingen** en druk op **OK**.
2. Blader met  naar **Basis instellen** en druk op **OK**.
3. Blader met  naar **Eerste oproep** en druk op **OK**.
4. Blader met  of  naar **Aan of Uit** en druk op **OK** om te bevestigen.
5. Druk op **Terug** om terug te keren naar het vorige menuniveau of op  om terug te keren naar standby.

## Pincode

De pincode wordt gebruikt voor het veranderen van bepaalde instellingen en voor het aanmelden/afmelden. De standaard pin is 0000. U kunt die veranderen in uw eigen gewenste nummer met maximaal 8 cijfers.

Als een pinnummer wordt ingevoerd wordt \*\*\*\* getoond.

1. Druk op **Menu** en blader met  naar **Instellingen** en druk op **OK**.
2. Blader met  naar **Basis instellen** en druk op **OK**.
3. Blader met  naar **Pincode** en druk op **OK**.
4. Voer de pincode in (standaard instelling is 0000) en druk op **OK**.
5. Voer de nieuwe pin in en druk op **OK**.
6. Voer de nieuwe pin opnieuw in en druk op **OK**.
7. Druk op **Terug** om terug te keren naar het vorige menuniveau of op  om terug te keren naar standby.

## Terugzetten naar standaard instellingen

U kunt de instellingen van de D1111 terugzetten naar de (originele) instellingen.

Dit heeft geen invloed op het telefoonboek, bellijsten en gegevens van de gebruiker, inclusief persoonlijke/opgenomen uitgaande boodschappen en berichten op het antwoordapparaat.

De belsignalen van alle aangemelde handsets blijven bewaard. Alle instellingen van tekst, antwoordapparaat, handset en antwoordapparaat worden teruggezet.

1. Druk op **Menu** en blader met  naar **Instellingen** en druk op **OK**.
2. Blader met  naar **Basis instellen** en druk op **OK**.
3. Blader met  naar **Fabrieksinst.** en druk op **OK**.
4. Druk op **Ja** om te bevestigen of **Nee** om te annuleren.
5. Voer de pincode in (standaard instelling is 0000) en druk op **OK**. Het display toont **Fabrieksinst. hersteld** en het toestel start opnieuw.





## Standaard instellingen

Naam handset	Handset
Handset belmelodie	Melodie 3
Handset belvolume	3
Ontvangstvolume	4
Toetstoon	Aan
Autom. beantw.	Aan
Screensaver	Klok
Beltoon basisstation	Melodie 1
Basistation belvolume	3
Kiesmethode	Toon
Eerste oproep	Uit
Pincode	0000
ECO Mode	Uit
Kamermonitor	Uit
Antwoordapparaat	Aan
Uitgaand bericht	Beantw & opn
Handset prior.	6 beltonen

## ECO mode

Om het stroomverbruik te verminderen kunt u de ECO modus inschakelen. Als de ECO modus op **AAN** staat, wordt het stroomverbruik van het basisstation verminderd.

Instellen van de ECO modus op **AAN** of **UIT**:

1. Druk op **Menu** en blader met  naar **Instellingen** en druk op **OK**.
2. Blader met  naar **Basis instellen** en druk op **OK**.
3. Blader met  naar **ECO Mode** en druk op **OK**.
4. Blader met  of  naar **Aan** of **Uit** en druk op **OK** om te bevestigen. Het display toont **Op Ann zetten** of **Op UIT zetten** afhankelijk van de gekozen instelling en laat een bevestigingstoon horen.

Signaalsymbool  
in ECO mode



Als **de stand AAN** is gekozen, verschijnt het  symbool in plaats van het standaard signaalsymbool.



### OPMERKING

Als de **ECO mode op AAN** wordt gezet, is het bereik van de handset minder.

## 6. Klok & alarm

### Datum & tijd







Als u gebruik maakt van nummerweergave van uw telecomaandier, worden de datum en tijd bij elk gesprek bijgesteld. U kunt de tijd op elke handset handmatig instellen.

1. Druk op **Menu** en blader met  naar **Klok instellen** en druk op **OK**.
2. **Datum & tijd** wordt aangegeven. Druk op **OK**.
3. Voer de datum in volgens de notatie DD/MM/JJ.
4. Voer de tijd in en druk op **Opslaan**.
5. Druk op **Terug** om terug te keren naar het vorige menuniveau of op  om terug te keren naar standby.

### Alarm (wekker) instellen

Als het alarm is ingesteld verschijnt het  symbool op het display.

U kunt op elke handset een verschillende wektijd instellen.





1. Druk op **Menu** en blader met  naar **Klok instellen** en druk op **OK**.
2. Blader met  naar **Wekker** en druk op **OK**.
3. Druk op  of  en selecteer **Aan** en druk op **OK**.
4. Druk op  of  en selecteer **Eenmaal**, **Ma t/m Vr** of **Dagelijks** en druk op **OK**.
5. Voer de tijd voor de wekker in en druk op **Opslaan**.
6. Druk op **Terug** om terug te keren naar het vorige menuniveau of op  om terug te keren naar standby.

Als het alarm op **Eenmaal** wordt gezet, verdwijnt  van het display.

Als het alarm op **Dagelijks** of **Ma t/m Vr** wordt gezet, blijft  zichtbaar op het display.

### Alarm aan/uit

Als het alarm ingesteld is, kunt u schakelen tussen **Aan** en **Uit**.

1. Druk op **Menu** en blader met  naar **Klok instellen** en druk op **OK**.
2. Blader met  naar **Wekker** en druk op **OK**.
3. Blader met  of  naar **Aan** of **Uit** en druk op **OK**.
4. Druk op **Terug** om terug te gaan naar het vorige menu.





### Wekker uitschakelen

Druk op **Stoppen** als de wekkergeluidstoon afgaat.

Als u de handset voor een gesprek gebruikt terwijl de alarmtijd bereikt wordt, knippert  en hoort u een toon in de hoorluidspreker.

### Tijdnotatie

De tijd instellen op 12- of 24-uurs notatie.

1. Druk op **Menu** en blader met  naar **Klok instellen** en druk op **OK**.
2. Blader met  naar **Tijdnotatie** en druk op **OK**.
3. Blader met  of  naar **12 uur** of **24 uur** en druk op **OK**.
4. Druk op **Terug** om terug te gaan naar het vorige menu.

## 7. Herinnering melding

### Een nieuwe afspraak toevoegen



U kunt de D1111 gebruiken om herinnerd te worden aan maximaal vijf afspraken zoals bijvoorbeeld verjaardagen, jubilea, of andere afspraken. Een afspraak kan maximaal uit 24 leestekens bestaan.

Voor het onderwerp kunnen maximaal 24 leestekens ingevoerd worden.

1. Druk op **Menu** en blader met  naar **Herinnering** en druk op **OK**.
2. Als nog geen afspraken ingevoerd zijn, wordt **Afspraak maken** aangegeven. Druk op **OK**.



Of

Als eerdere afspraken ingevoerd zijn, worden ze getoond. Druk op **Opties**. Afspraken maken licht op. Druk op **OK**.

3. Voer het onderwerp in en druk op **Opslaan**.
4. Voer de datum in (DD/MM) en druk op **Opslaan**.
5. Voer de tijd in (UU:MM) en druk op **Opslaan**. Als de huidige tijd op het 12-uurs formaat is ingesteld, **AM** of **PM** selecteren.
6. Blader met  of  naar **Stil of Wekker** en druk op **OK**.

Als u op **Wekker** drukt:

Blader met  of  naar **Eenmaal of Jaarlijks** en druk op **OK**.

Als **Eenmaal** is geselecteerd, blader dan met  of  naar de gewenste tijd **Vlak voor afsprk of 30 Min. vooraf**. Druk op **OK**. Het display toont **Opgeslagen**.

Als **Jaarlijks** is geselecteerd, klinkt de wekker op de ingestelde tijd.

7. Druk op **Terug** om terug te keren naar het vorige menuniveau of op  om terug te keren naar standby.





*Als u een stille herinnering selecteert, verschijnt deze op het display maar er klinkt geen alarm.*

*Als het geheugen voor afspraken vol is, toont het display **Geheugen vol**. U moet een afspraak wissen alvorens een nieuwe ingevoerd kan worden.*











### De herinnering melding uitschakelen

1. De afspraak wordt getoond. Druk op **Bekijk** om het alarm te stoppen en de gegevens van de afspraak op te roepen. Of druk op **Terug** om het alarm te stoppen en terug te keren naar standby. Het alarm stopt na een minuut als geen toetsen ingedrukt worden.



### Toon gegevens herinnering

1. Druk op **Menu** en blader met  naar **Herinnering** en druk op **OK**.
2. Agendagegegevens worden getoond. Blader met  naar de gewenste afspraak en druk op **Opties**.
3. Blader met  naar **Details tonen** en druk op **OK**. De beschrijving, datum en tijd van de herinnering worden getoond.
4. Druk op **Terug** om terug te keren naar het vorige menuniveau of op  om terug te keren naar standby.





### Bewerk herinnering

1. Druk op **Menu** en blader met  naar **Herinnering** en druk op **OK**.
2. Agendagegegevens worden getoond. Blader met  naar de gewenste afspraak en druk op **Opties**.
3. Blader met  naar **Afspraak wijzigen** en druk op **OK**.
4. Bewerk het onderwerp in en druk op **Opslaan**.
5. Bewerk de datum en tijd en druk op **Opslaan**.
6. Blader met  of  naar **Stil of Wekker** en druk op **OK**.  
Als u op **Wekker** drukt:  
Blader met  of  naar **Eenmaal of Jaarlijks** en druk op **OK**.  
Als **Eenmaal** is geselecteerd, blader dan met  of  en selecteer **Vlak voor afsprk of 30 Min vooraf**. Druk op **OK**. Het display toont **Opgeslagen**.  
Als **Jaarlijks** is geselecteerd, klinkt de wekker op de ingestelde tijd.
7. Druk op **Terug** om terug te keren naar het vorige menuniveau of op  om terug te keren naar standby.



### Verstuur herinnering als tekstbericht

1. Druk op **Menu** en blader met  naar **Herinnering** en druk op **OK**.
2. Agendagegegevens worden getoond. Blader met  naar de gewenste afspraak en druk op **Opties**.
3. Blader met  naar **SMS-en** en druk op **OK**.
4. De afspraak wordt getoond. Druk op **Opties** en selecteer **Zenden** en voer de bestemming in.

## Wis herinnering

1. Druk op **Menu** en blader met  naar **Herinnering** en druk op **OK**.
2. Agendagegevens worden getoond. Blader met  naar de gewenste afspraak en druk op **Opties**.
3. Blader met  naar **Afspraak wissen** en druk op **OK**.
4. Druk op **Ja** om te bevestigen of **Nee** om te annuleren.
5. Druk op **Terug** om terug te keren naar het vorige menuniveau of op  om terug te keren naar standby.

## Wis alle herinneringen

1. Druk op **Menu** en blader met  naar **Herinnering** en druk op **OK**.
2. Agendagegevens worden getoond. Druk op **Opties**.
3. Blader met  naar **Alle wissen** en druk op **OK**.
4. Druk op **Ja** om te bevestigen of **Nee** om te annuleren.
5. Druk op **Terug** om terug te keren naar het vorige menuniveau of op  om terug te keren naar standby.

## 8. Bellerlijst

### **BELANGRIJK**

*Gebruik van nummerweergave vereist een abonnement met uw telecoomaanbieder. Mogelijk moet hiervoor betaald worden.*

Om de naam van de beller te zien moet het volledige telefoonnummer, inclusief het netnummer van de beller, in het telefoonboek zijn opgeslagen.

Als het nummer van de beller in het telefoonboek staat, wordt de ingevoerde naam getoond.

Als het nummer niet beschikbaar is, wordt 0000000000 getoond.

Als van een buitenlands nummer wordt gebeld, wordt **Internationaal** getoond.

Als door de telefoniste wordt gebeld, wordt 0000000000 getoond.

Als van een openbare telefoon wordt gebeld, wordt 0000000000 getoond.

Als van een verzoek voor wordt terugbellen gebeld, **Terugbellen** getoond.

### **Nummerweergave**

Als u geabonneerd bent op nummerweergave, kunt u voor het opnemen het nummer van de beller op het display van uw handset zien (als het nummer niet verborgen is).

Als het nummer en de naam van de beller in het telefoonboek staan en de naam/nummer herkend wordt, verschijnt de naam van de beller in plaats van het nummer.

### **Bellerlijst**

Elke handset kan gegevens van maximaal 30 beantwoorden en onbeantwoorden oproepen en 20 uitgaande gesprekken beantwoorden.



De gebeld, van de beller worden opgeslagen in de Bellerlijst ongeacht of u de oproep hebt beantwoord. Als de lijst vol is en een nieuwe oproep wordt ontvangen, wordt de oudste oproep automatisch gewist.









## Singaal nieuwe oproep

Als u oproepen gemist hebt, toont het display U heeft X nwe gemiste opr. Als u op Terug drukt, keert het scherm terug naar standby en het  symbool verschijnt.







## Gemiste nieuwe oproepen bekijken

1. Druk op **Bekijk** wanneer u een melding van nieuwe oproepen ziet. U kunt ook met  of  door Gemiste oproepen bladeren.
2. Druk op **Opties**. Details tonen licht op. Druk op **OK** om het nummer, de datum en de tijd van de oproep te bekijken.
3. Druk op **Terug** om terug te keren naar het vorige menuniveau of op  om terug te keren naar standby.



## Bekijk nummers en bel vanuit de Bellerijst

1. Druk op **Menu** en blader met  naar **Bellerijst** en druk op **OK**. Gemiste oproepen licht op. Blader met  of  en selecteer **Gemiste oproepen**, **Ontvangen opr.** of **Gebelde nummers**.
2. Druk op **OK**. U kunt nu met  of  door de lijst bladeren.
3. Druk op **Opties**. Details tonen licht op.
4. Druk op **OK** om het nummer, de datum en de tijd van de oproep te bekijken.
5. Druk op **Bellen** om het nummer te bellen.
6. Druk op **Terug** om terug te keren naar het vorige menuniveau of op  om terug te keren naar standby.

## Een nummer uit de Bellerijst naar het telefoonboek kopiëren







1. Druk op **Menu** en blader met  naar **Bellerijst** en druk op **OK**. Gemiste oproepen licht op. Blader indien nodig met  of  naar **Ontvangen of Gebelde nummers** en druk op **OK**.
2. Blader met  of  naar de gewenste gegevens en druk op **Opties**.
3. Blader met  naar **Nummer opslaan**. Druk op **OK**.
4. Voer de naam in en druk op **OK**. Het nummer verschijnt. Druk op **Opslaan**.

*Druk om het nummer te bewerken op **Wissen** om ongewenste cijfers te wissen, en voer nieuwe nummers in met het toetsenpaneel.*

5. Blader met  of  naar de gewenste belmelodie en druk op **OK**.
6. Druk op **Terug** om terug te keren naar het vorige menuniveau of op  om terug te keren naar standby.







*Zie "Namen invoeren" en "Tekst schrijven" op bladzijde 15.*

## Verstuur een sms-bericht naar een nummer in de Bellerijst

1. Druk op **Menu** en blader met  naar **Bellerijst** en druk op **OK**. Gemiste oproepen licht op. Blader indien nodig met  of  naar **Ontvangen of Gebelde nummers** en druk op **OK**.
2. Blader met  of  naar de gegevens en druk op **Opties**.
3. Blader met  naar **SMS-en**. Druk op **OK**.
4. Schrijf het bericht en druk op **Opties**.
5. Zenden licht op. Druk op **OK**. (U kunt opslaan, of een symbol, emoticon of sjabloon invoegen).
6. Het nummer is reeds ingevoerd in het Versturen naar-scherm. Druk op **Zenden** om het bericht te versturen.
7. Druk op **Terug** om terug te keren naar het vorige menuniveau of op  om terug te keren naar standby.

*Zie bladzijde 32 voor meer bijzonderheden over tekstberichten.*

## Gegevens wissen

1. Druk op **Menu** en blader met  naar **Bellerijst** en druk op **OK**. Gemiste oproepen licht op. Blader indien nodig met  of  naar **Ontvangen of Gebelde nummers** en druk op **OK**.
2. Blader met  of  naar de gewenste gegevens en druk op **Opties**.
3. Blader met  naar **Oproepen wissen**. Druk op **OK**.
4. Druk op **Terug** om terug te keren naar het vorige menuniveau of op  om terug te keren naar standby.





## Alle gegevens wissen

U kunt alle gegevens in een individuele bellerlijst of alle gegevens van alle bellerlijst wissen.

1. Druk op **Menu** en blader met  naar **Bellerlijst** en druk op **OK**. **Gemiste oproepen** licht op.  
Blader indien nodig met  of  naar **Gemiste oproepen** en druk op **OK**.
2. Blader met  of  en selecteer **Gemiste oproepen**, **Ontvangen oproepen** of **Gebelde nummers** of **Alle oproepen**. Druk op **OK**.
3. Druk op **Ja** om te bevestigen of **Nee** om te annuleren.
4. Druk op **Terug** om terug te keren naar het vorige menuniveau of op  om terug te keren naar standby.

## 9. Wachtstand

U moet geabonneerd zijn op nummerweergave bij uw telecomaandbieder om de wachtstand (wisselgesprek) te kunnen gebruiken. Mogelijk moet hiervoor betaald worden.

1. Tijdens een gesprek hoort u een zachte geluidstoon in de hoorn, en het display toont het nummer van de beller of de naam als deze in het telefoonboek staat. Als deze gegevens niet beschikbaar zijn toont het display **Wachtstand**.
2. Druk op  om het huidige gesprek in de wacht te zetten en met de tweede beller te spreken.
3. Druk nogmaals op  om tussen beide bellers te schakelen (In sommige landen is het noodzakelijk om R + 2 in te voeren).
4. Druk op  om het huidige gesprek af te breken of op  om beide gesprekken te beëindigen.

## 10. Voicemail (Ingesproken berichten)

Als u geabonneerd bent op voicemail van uw telecomaandbieder, kan uw handset aangeven wanneer voicemail is binnengekomen.



Als voicemail is binnengekomen verschijnt **Nieuw voicemailbericht** op het display.

- Druk op **Beluist** om het vooraf op uw handset ingestelde voicemailnummer te bellen. Als uw voicemailnummer verschilt van het op uw handset opgeslagen nummer, kunt u het gewenste nummer handmatig invoeren.
- U kunt ook op **Terug** drukken om uw voicemail later te beluisteren. Een geheugensymbooltje  wordt getoond.

## 11. Kamermonitor

U kunt de D1111 handset gebruiken om het geluid in een andere kamer te controleren. Als het geluid een bepaald niveau bereikt, zal de handset automatisch naar een vooraf ingesteld nummer op een andere handset bellen. Als de Kamermonitor op Aan is gezet, toont de handset de melding Kamermonitor Aan, en alleen de microfoon is geactiveerd om het geluidsniveau in de kamer te controleren. Zowel de luidspreker als de ontvanger worden op Uit gezet en de handset gaat niet over als er een oproep binnenkomt.



### De Kamermonitor in te schakelen

1. Druk op Menu en blader met  naar Extra en druk op OK. Kamermonitor wordt aangegeven. Druk op OK. Activeren wordt aangegeven.
2. Druk op OK en blader met  naar Aan en druk op OK. Aanzetten verschijnt voor 2 seconden. De handset keert terug naar standby en toont Kamermonitor Aan.  
Druk op Uit om de Kamermonitor uit te schakelen.



### Geluidsgevoeligheid van de monitor veranderen

Het niveau van de monitor kan op Hoog of Laag ingesteld worden. De standaard instelling is Laag.

Om de gevoeligheid van de Kamermonitor te verhogen:

1. Druk op Menu en blader met  naar Gevoeligheid, druk op OK, en blader met  of  en selecteer Laag of Hoog in te stellen.



### Het oproepnummer instellen

1. Druk op Menu en blader met  naar Bellen naar en druk op OK.
2. Selecteer Extern of Intern met de  of  toets.

### Extern

1. Druk op OK. De melding Voer nummer in: verschijnt.
2. Voer het nummer in en druk op Opslaan. Opgeslagen verschijnt op het display.  
Als de Kamermonitor ingeschakeld is, en het geluid een bepaald niveau bereikt, wordt het ingevoerde nummer automatisch gebeld.

### Intern

1. Druk op OK en de aangemelde handset wordt getoond, bijv. Handset 2.
2. Blader  of  en selecteer de handset die door de Kamermonitor gebeld moet worden als het geluid een bepaald niveau bereikt.
3. Druk op OK en Op handset 2 verschijnt.

### OPMERKING

*Als slechts een handset is aangemeld verschijnt de melding Niet mogelijk en het display keert terug naar het vorige scherm. U moet extra handsets aanmelden voordat de handsets getoond worden en interne gebeld kan worden.*

### OPMERKING

*Als een Kamermonitor geactiveerd wordt en een andere handset of nummer belt terwijl de andere handset in gesprek is, zullen 3 geluidstonen te horen zijn. Als de Kamermonitor continue geactiveerd wordt, zal de alarmtoon elke 5 seconden te horen zijn.*

### OPGELET!

*Dit product is niet bedoeld als beveiliging voor baby's en is geen vervanging voor ouderlijk toezicht.*

## 12. Antwoordapparaat

Uw D1111 kan digitaal maximaal 12 minuten berichten of maximaal 59 berichten opnemen. Elk bericht kan maximaal 3 minuten zijn. U kunt behalve inkomende berichten ook memo's voor andere gebruikers opnemen.

U kunt uw antwoordapparaat bedienen met:

- het basisstation.
- de handset.
- op afstand met een Touchtone™ telefoon, zie bladzijde 31.

*Het is nodig om de datum en tijd in te voeren (als dit nog niet gedaan is) zodat u weet wanneer berichten zijn binnengekomen, zie bladzijde 22.*

### Bedieningstoetsen op basisstation



Indrukken om het antwoordapparaat aan/uit te zetten  
Indrukken en ingedrukt houden om de uitgaande boodschap (OGM) in te stellen



Indrukken om alle opgeslagen berichten af te spelen  
Indrukken om weergave te pauzeren of te hervatten



Indrukken om weergave te stoppen



Tijdens afspelen naar het volgende bericht verspringen  
Selecteer Alleen beantw. OGM tijdens instellen van OGM.



Huidige bericht opnieuw afspelen  
Twee keer indrukken om terug te gaan naar vorige bericht  
Selecteer Alleen beantw. OGM tijdens instellen van OGM.



Huidige bericht tijdens weergave wissen  
Indrukken om persoonlijke OGM tijdens weergave van OGM te wissen. De vooraf ingestelde OGM wordt geselecteerd en afgespeeld.



Luidsprekervolume verhogen tijdens weergave van een bericht



Luidsprekervolume verlagen

*Zie bladzijde 29 voor bijzonderheden over de uitgaande boodschap (OGM).*

### Het antwoordapparaat in- en uitschakelen



1. Druk op Menu en blader met  naar Antwoordapp. en druk op OK.
2. Blader met  naar Beantw. aan/uit en druk op OK.
3. Blader met  of  naar Aan of Uit en druk op OK. Als de handset ingeschakeld is toont het display  in standby.

*Dit kan ook via het basisstation gedaan worden door op  op het basisstation te drukken.*

### Beantwoording vertraging

Met Beantwoording vertraging kunt u instellen hoe vaak de bel van D1111 klinkt voordat uw antwoordapparaat inschakelt en de uitgaande boodschap afspelt.





U kunt dit instellen tussen 2 en 9 beltonen of Tijdbesparing.  
De standaard instelling is 6 beltonen.

1. Druk op Menu en blader met  naar Antwoordapp. en druk op OK.
2. Blader met  naar Antwoordapp. en druk op OK.
3. Blader met  of  naar Beantwoordvertr en druk op OK.
4. Blader met  of  naar de gewenste instelling en druk op OK.
5. Druk op Terug om terug te gaan naar het vorige menu.

*Zie "Uw antwoordapparaat met een externe telefoon inschakelen" op bladzijde 31 voor nadere bijzonderheden over Tijdbesparing.*

### Schakel berichtwaarschuwing aan/uit



Als een nieuw bericht binnenkomt en de berichtwaarschuwing is ingeschakeld, hoort u een enkele geluidstoon op de handset en het antwoordapparaat laat elke 10 seconden een toon horen. Standaard staat deze functie op Uit.

1. Druk op Menu en blader met  naar Antwoodapp. en druk op OK.
2. Blader met  naar Beantw. instell. en druk op OK.
3. Blader met  of  naar SMS-signaal en druk op OK.
4. Blader met  of  naar Aan of Uit en druk op OK.

5. Druk op Terug om terug te keren naar het vorige menuniveau of op  om terug te keren naar standby.

## On-screen waarschuwing

Als u oproepen gemist hebt, toont het display U hebt X nieuwe berichten. Als u op Terug drukt, keert het scherm terug naar standby en het  symbool verschijnt.

1. Druk op Afspelen en blader met  of  naar het gewenste bericht. Druk op Afspelen om het geselecteerde bericht te beluisteren.

## Uitgaande berichten

Het uitgaande bericht is het bericht dat de beller hoort als het antwoordapparaat inschakelt. U kunt kiezen uit twee vooraf opgenomen uitgaande berichten maar u kunt ook uw eigen uitgaande bericht opnemen.

## Opnemen van uw eigen uitgaande bericht

Uw D1111 heeft twee vooraf opgenomen berichten, Beantwoorden en Opnemen of Alleen antwoorden, maar u kunt ook uw eigen bericht opnemen.

### BEANTWOORDEN EN OPNEMEN

*Het vooraf opgenomen bericht voor Beantwoorden en Opnemen, waarbij de bellers een bericht kan inspreken, is "Hallo, uw oproep kan momenteel niet beantwoord worden, maar na de geluidstoon kunt u een bericht inspreken".*

*Het uitgaand bericht voor Beantwoorden en Opnemen kan maximaal 3 minuten lang zijn en vervangt het vooraf opgenomen uitgaande bericht.*

### ALLEEN BEANTWOORDEN





*Het vooraf ingestelde bericht voor Alleen beantwoorden, waarbij bellers het bericht horen maar geen bericht kunnen inspreken, is, "Hallo, uw oproep kan momenteel niet beantwoord worden en het is niet mogelijk een bericht in te spreken, dus bel later a.u.b. terug."*

*Wanneer u een bericht opneemt voor Alleen beantwoorden, niet vergeten de beller te melden dat geen bericht ingesproken kan worden.*

*Uw bericht voor Alleen beantwoorden kan maximaal 3 minuten lang zijn (de maximale opnameduur) en vervangt het vooraf opgenomen bericht.*



*Probeer echter het bericht kort te houden om meer tijd over te houden voor het opnemen van memo's of voor inkomende berichten bij gebruik van de Beantwoorden en Opnemen-functie.*

Het opnemen van uw uitgaande bericht:

1. Druk op Menu en blader met  naar Antwoordapp. en druk op OK.
2. Blader met  naar Uitgaand bericht en druk op OK.
3. Opnemen licht op. Druk op OK.
4. Blader met  of  naar Beantw & opn of Alleen beantw. en druk op OK.
5. Het display toont Spreek na de toon uw ber. in.
6. Spreek na de geluidstoon uw bericht duidelijk in op de handset en druk op Opslaan of  om de opname te beëindigen.
7. Het uitgaande bericht wordt afgespeeld. Druk tijdens weergave op Wissen om het bericht te wissen. Als u op Opslaan drukt of wacht tot het einde van het bericht, wordt het bericht bewaard.

## Gesproken aanwijzingen of taal van uitgaande bericht



Uitgaande berichten zijn alleen beschikbaar als de onderstaande talen geselecteerd worden: Nederlands en Turks. Gesproken aanwijzingen zijn dus alleen beschikbaar als Nederlands of Turks geselecteerd wordt.

1. Druk op Menu. Het display toont Antwoordapp. Druk nu op OK.
2. Blader met  naar Beantw. instell. en druk op OK.
3. Taal wordt aangegeven. Druk op OK.
4. Blader met  of  naar de gewenste taal en druk op OK om te bevestigen.

## Controleer of wis het uitgaande bericht

Het vooraf opgenomen uitgaande bericht wordt automatisch geactiveerd als een persoonlijk opgenomen uitgaand bericht gewist wordt.







Een vooraf opgenomen bericht kan niet gewist worden.

1. Druk op Menu en blader met  naar Antwoordapp. en druk op OK.
2. Blader met  naar Uitgaand bericht en druk op OK.
3. Blader met  naar Afspelen en druk op OK.

4. Blader met  of  naar **Beantw & opn** of **Alleen beantw** en druk op **OK**.
5. Blader met  naar **Persoonlijk OGM** en druk op **OK**.
6. Het bericht wordt afgespeeld. Druk op **OK** om weergave te stoppen of druk op **Wissen** om het persoonlijke uitgaande bericht te wissen.
7. Druk op **Terug** om terug te gaan naar het vorige menu.



## Selecteer uitgaande bericht-modus

Selecteer het uitgaande bericht dat u bellers wilt laten horen.

1. Druk op **Menu** en blader met  naar **Antwoordapp.** en druk op **OK**.
2. Blader met  naar **Beantw. instell.** en druk op **OK**.
3. **Antwoordmodus** licht op. Druk op **OK**.
4. Blader met  of  naar **Beantw & opn** of **Alleen beantw.** en druk op **OK**.
5. Druk als een uitgaande bericht is bewaard op  of  naar **Vooraf opgen OGM** of **Persoonlijk OGM** en druk op **OK**. Uw keuze is bevestigd. Als geen persoonlijke uitgaande bericht bewaard is, wordt het standaard uitgaande bericht geselecteerd.
6. Druk op **Terug** om terug te gaan naar het vorige menu.



## Een memo opnemen

Memo's kunnen alleen met de handset worden opgenomen.

1. Druk op **Menu** en blader met  naar **Antwoordapp.** en druk op **OK**.
2. Blader met  naar **Memo opnemen** en druk op **OK**.
3. Het display toont **Spreek na de toon uw ber. in.**
4. **Spreek na de geluidstoon uw memo duidelijk in** en druk op **Opslaan** of  om de opname te beëindigen.
5. Uw memo wordt afgespeeld. Om het memo te wissen drukt u tijdens weergave op **Delete**. Als u op **Opslaan** drukt of wacht tot het einde van het bericht, wordt het bericht bewaard.
6. Druk op **Terug** om terug te gaan naar het vorige menu.

## Call screening (meeluisteren)





Als het antwoordapparaat is ingeschakeld wanneer gebeld wordt, kunt u via de luidspreker meeluisteren terwijl de beller een bericht inspreekt. U kunt dan alsnog besluiten of u het gesprek wilt aannemen.

1. Wacht als de D1111 overgaat totdat het antwoordapparaat het gesprek aanneemt. Als de beller een bericht inspreekt toont het display **Opnemen bezig**. Druk op **Meeluist** om de beller te horen.
2. Druk op  om de opname af te breken en met de beller te spreken. U kunt nadat de beller een bericht heeft ingesproken en U hebt een nieuwe bericht wordt getoont, op **Afspelen** drukken om het bericht te beluisteren.
3. Druk op **Terug** om terug te gaan naar het vorige menu.  
*Druk tijdens het meeluisteren op  of  om het volume bij te stellen.*

## Afspelen van bericht





Bij het afspelen van berichten wordt de datum en tijd van het bericht aangegeven. Het nummer van de beller wordt getoond (als dit in het telefoonboek staat).

Als een memo wordt beluisterd verschijnt **Memo** op het display van de handset.

1. Druk op **Menu** en blader met  naar **Antwoordapp.** Druk op **OK**.
2. **Afspelen** licht op. Druk op **OK** om het gewenste bericht af te spelen of blader met  naar **Alles afspelen** en druk op **OK** om alle berichten af te spelen.
3. Druk op  om te schakelen tussen de hoornluidspreker en de luidspreker.  
Druk tijdens weergave op **Opties** en blader met  of  naar: **Pauze**, **Bericht herhalen**, **Ga naar volgende**, **Ga naar vorige**, **Wissen**.
4. Druk op **OK** om de verlichte optie te selecteren. Druk na het afspelen van het bericht op **Terug** om terug te keren naar het vorige menuniveau.

## KEYBOARD SHORTCUTS (SNELTOETSEN)

Tijdens weergave:

- |  |   |
|--|---|
|   | <b>1</b> <i>Pauze</i>                   |
|   | <b>2</b> <i>Hervatten</i>               |
|   | <b>3</b> <i>Bericht herhalen</i>        |
|  | <b>4</b> <i>Vorige bericht afspelen</i> |



 *Huidige bericht wissen*

 *Volgende bericht afspelen*

## Alle oude berichten wissen

Berichten op het antwoordapparaat die niet worden gewist, worden automatisch bewaard.

Nieuwe / niet beluisterde berichten kunnen niet gewist worden.

1. Druk op **Menu** en blader met  naar **Antwoordapp.** en druk op **OK**.
2. Blader met  naar **Berichten wissen** en druk op **OK**.
3. Het display toont **Alle oude berichten verw.? Druk op Ja om te bevestigen of Nee om te annuleren.**
4. Druk op **Terug** om terug te gaan naar het vorige menu.

### GEHEUGEN VOL







*Als het geheugen nog 10 seconde ruimte heeft terwijl een beller een bericht inspreekt, hoort de beller de melding: "Beëindig uw bericht in 10 seconden a.u.b." Als het geheugen vol is hoort de beller de melding: "Dank voor het bellen", en het apparaat sluit af.*

*Het uitgaande bericht wordt ingesteld op Alleen beantw. U moet berichten op de D1111 wissen voordat nieuwe berichten kunnen worden opgenomen.*







## Externe bedienen

U kunt uw antwoordapparaat bedienen vanaf alle Touchtone™ (druktoets) telefoons door de D1111 te bellen en de 4-cijferige code in te voeren. De beschikbaarheid van voice prompts (gesproken aanwijzingen) is afhankelijk van de taal die voor het antwoordapparaat is geselecteerd.

### Externe bediening Aan of Uit.

1. Druk op **Menu** en blader met  naar **Antwoordapp.** en druk op **OK**.
2. Blader met  naar **Beantw. instell.** en druk op **OK**.
3. Blader met  of  naar **Externe toegang** en druk op **OK**.
4. Blader met  of  naar **Aan of Uit** en druk op **OK**.
5. Druk op **Terug** om terug te keren naar het vorige menuniveau of op  om terug te keren naar standby.

## Externe toegangscode wijzigen

1. Druk op **Menu** en blader met  naar **Antwoordapp.** en druk op **OK**.
2. Blader met  naar **Beantw. instell.** en druk op **OK**.
3. Blader met  of  naar **Extrne toegang** en druk op **OK**.
4. Blader met  of  naar **Afstandscod** en druk op **OK**.
5. Voer de 4-cijfer pincode in en druk op **opslaan.** (Standaard instelling = 0000)
6. Voer de nieuwe 4-cijfer pincode in en druk op **Opslaan.**
7. Voer de nieuwe code nogmaals in en druk op **Opslaan.**
8. Druk op **Terug** om terug te keren naar het vorige menuniveau of op  om terug te keren naar standby.

*Maak een notitie van uw nieuwe code en bewaar het op een veilige plaats.*

*Deze code verschilt van de systeemcode die gebruikt wordt voor het terugzetten (resetten) en bij het aanmelden en afmelden van handsets.*

## Uw antwoordapparaat met een externe telefoon inschakelen

Als u vergeet het antwoordapparaat in te schakelen, kunt u dit op afstand doen van een externe telefoon.

1. Bel naar uw telefoon en laat de bel overgaan. Na 14 beltonen hoort u het uitgaande bericht.
2. Druk op **\***, en voer vervolgens uw code in. (Standaard instelling = 0000)
3. Druk op . Uw antwoordapparaat schakelt in en is klaar om inkomende gesprekken aan te nemen.

### Tijdbesparing

*Wanneer u het antwoordapparaat vanaf een externe telefoon belt en als de tijdbesparingfunctie in geschakeld is, beantwoordt het antwoordapparaat na 2 beltonen. Als geen berichten zijn ingesproken wordt na 6 beltonen opgenomen. Dit betekent dat u na 3 beltonen kunt ophangen omdat u weet dat er geen nieuwe berichten zijn ingesproken. Dit bespaart tijd en geld.*

*Deze functie kan niet gebruikt worden als u bepaalde netwerkfuncties hebt geactiveert omdat de oproep voor de 20 beltonen onderschept wordt.*

## Uw antwoordapparaat vanaf een externe telefoon bedienen

1. Bel uw eigen telefoonnummer. Druk op  als u het uitgaande bericht hoort.
2. Voer uw 4-cijfer pincode in. (Standaard instelling = 0000)
3. Gebruik de toetsen van de telefoon om uw antwoordapparaat te bedienen:

DTMF-code	Functies	
	met Voice Prompts (Gesproken aanwijzingen)	met Uitgaande berichten
*	Gebruik van externe toegang	Gebruik van externe toegang
1	Hoofdmenu horen	Geen functie
2	Alle berichten afspelen	Alle berichten afspelen
3	Alle nieuwe berichten afspelen	Alle nieuwe berichten afspelen
4	Naar vorige bericht	Naar vorige bericht
5	Wissen tijdens afspelen bericht	Wissen tijdens afspelen bericht
6	Naar volgende bericht	Naar volgende bericht
7	Beantwoordingmodus instellen	Geen functie
8	Opnemen van nieuw uitgaand bericht	Geen functie
9	Antwoordapparaat uitschakelen	Antwoordapparaat uitschakelen
0	Antwoordapparaat inschakelen	Antwoordapparaat inschakelen

*Nieuwe berichten worden afgespeeld nadat u de pincode hebt ingevoerd.*

*Als u een onjuiste pincode invoert, hoort u 'Onjuiste pincode (of twee fouttonen). Voer de juiste pincode in.' U kunt proberen de code opnieuw in te voeren. Als voor een tweede keer een verkeerde code wordt ingevoerd, hoort u de foutmelding en de twee geluidstonen (fouttonen), en de D1111 verbreekt de verbinding.*

## 13. Tekstbericht

Welkom bij de service tekstberichten op uw D1111. Uw D1111 kan sms-tekstberichten versturen en ontvangen van deelnemende telecombedrijven en compatibele vaste lijnen.

### **BELANGRIJK**

*U moet geabonneerd zijn op nummerweergave van uw telecomaانبieder om tekstberichten te versturen, en uw nummer mag niet verborgen zijn.*

*Mogelijk moet voor deze service betaald worden. Neem contact op met uw telecomaانبieder voor bijzonderheden.*

### **Abonneren op sms-service**

In sommige landen wordt u automatisch geregistreerd voor sms-service als u de eerste sms met uw D1111 verstuurd.

Neem contact op met uw telecomaانبieder als er instellingsproblemen zijn.

### **Verstuur een SMS**



Als u gebeld wordt terwijl u een SMS schrijft, wordt de tekst opnieuw getoond wanneer u Schrijven selecteert.

1. Druk op Menu. Het display toont SMS. Druk nu op OK.
2. Schrijven licht op. Druk op OK.
3. Voer de naam in met het toetsenpaneel.
4. Druk op Opties.



Zenden licht op. Druk op OK om het bericht te versturen. Voer het telefoonnummer in of druk op Zoeken om het telefoonboek te openen, blader naar het gewenste nummer en druk op OK. Druk nu op Zenden.

Of blader met  of  naar:



Opslaan Druk op OK om het bericht in de ontwerpmap op te slaan.

Symbool invoegen Druk op OK. De symbooltabel verschijnt. Blader met  of  naar het gewenste symbool en druk op Plaats.

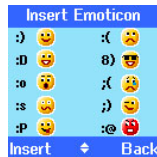

**Emoticon invoegen** Druk op OK. De Emoticontabel verschijnt. Druk op  of  en selecteer de gewenste Emoticon en druk op Plaats.





Sjabloon invoegen Druk op OK. De lijst met sjablonen verschijnt. Blader met  of  naar het gewenste sjabloon druk op Plaats.

5. Bij het versturen van een bericht verschijnt **Bezig bericht te verzenden** en dan **Bericht verzonden**.

### BERICHTEN SCHRIJVEN

Druk op **Wissen** om onjuiste leestekens te wissen.

Gebruik  of  om de cursor door de tekst te verplaatsen om leestekens in te voegen of te wissen.

### HOOFDLETTERS EN KLEINE LETTERS





Druk op  om tussen hoofdletters en kleine letters te schakelen.

Het maximale aantal leestekens in een tekstbericht is 160. Het display tolt het aantal leestekens af van 160 tot 0 (tenzij de berichtenlimiet op 612 leestekens gezet is).

Als het tekstbericht niet verstuurd kan worden, verschijnt de melding **Verzenden van bericht mislukt!**

U kunt alleen tekstberichten versturen en ontvangen als uw nummer niet verborgen is.

### Invoeren van standaard tekst

Bij het invoeren van standaard tekst drukt u op de lettertoetsen om de gewenste letters op het display te plaatsen. Om bijvoorbeeld het woord "Hello" in te voeren drukt u twee keer op , twee keer op , drie keer op , drie keer op , en drie keer op .

### Ontvangen en lezen van sms-berichten

Uw D1111 kan maximaal 50 sms-berichten opslaan, verdeeld over alle handsets, Outboxen, Ontwerp(klad)boxen en Inboxes.

Wanneer u een nieuw sms-bericht invoert, verschijnt het  symbool naast de melding U heeft X nieuwe berichten.

### HEEFT U TWEE BASISSTATIONS VOOR TEKSTBERICHTEN OP DEZELFDE TELEFOONLIJN AANGESLOTEN?

Als twee basisstations voor tekstberichten op een lijn zijn aangesloten, bestaat de kans dat er problemen optreden met het ontvangen van tekstberichten. Meestal kan slechts één basisstation (DECT of draadloos) voor tekstberichten (SMS) op een telefoonlijn aangesloten zijn.

Als u gebruik wilt maken van twee basisstation en sms-berichten wilt ontvangen moet het nummer voor de sms-centrale van een van de basisstations gewist worden. Zie bladzijde 35 voor de benodigde instellingen op uw D1111.

Het is mogelijk sms-berichten via beide basisstations te versturen, maar tekstberichten kunnen alleen worden ontvangen op een toestel met het actieve nummer van de SMS-centrale.



Als het basisstation moet het actieve SMS-centrale nummer een DECT-toestel is, dan kunnen alle aangemelde handsets tekstberichten ontvangen.

### GEHEUGEN VOL-MELDING

Als de mailboxen vol zijn en u een nieuw sms-bericht wilt schrijven, toont het display **Geheugen vol, wis berichten**. U moet oude berichten wissen voordat u nieuwe berichten kunt schrijven en versturen.

### Een nieuw bericht lezen







Binnengekomen berichten worden opgeslagen in de Inbox.



1. De Inbox wordt geopend en een lijst met berichten wordt getoond. Als u op **Terug** drukt, wordt het bericht in de Inbox opgeslagen en kunt u het later lezen.
2. Blader in de Inbox door de berichtlijst, met  (naar meer recente berichten) of met  (naar eerdere berichtenlijst).

3. Selecteer het gewenste bericht en druk op **Lezen** of druk op **Terug** om terug te gaan naar het sms-menu.
4. Druk op  om terug te gaan naar standby.

### Lezen, doorsturen, wissen, bekijken, en nummers van sms-berichten in Inbox opslaan



Wanneer u een sms-melding ziet en op **Terug** drukt, wordt het bericht in de Inbox opgeslagen en kunt u het later lezen.

1. Druk om de Inbox te openen op **Menu**. SMS wordt getoond. Druk op **OK**.
2. Blader met  naar **Inbox** en druk op **OK**.  
Als nieuwe berichten zijn binnengekomen (gemarkeerd met een groene stip) gaat u direct naar de Inbox, of u bladert met  naar **Inbox** en drukt op **OK**.
3. Blader met  of  naar het gewenste bericht druk op **Lezen**. Blader met  of  door de berichten.
4. Druk op **Opties** en blader met  of  naar:

Beantwoorden	Druk op <b>OK</b> . Schrijf uw antwoord en druk op <b>Opties</b> en selecteer <b>Zenden</b> .
Doorsturen	Druk op <b>OK</b> . Het bericht wordt getoond. Druk op <b>Opties</b> . <b>Display highlights Zenden</b> . Druk op <b>OK</b> en voer een nummer in of zoek naar het nummer en druk dan op <b>Zenden</b> .
Berichtgegevens	U kunt zien wie het bericht stuurde en hem of haar dan bellen. Druk op <b>OK</b> . Het nummer van de afzender wordt getoond. Druk op <b>Bellen</b> als u het nummer wilt bellen.
Nr gebruiken	Druk op <b>OK</b> om de afzender te bellen. Het display toont <b>Bellen</b> . Druk op <b>OK</b> om de afzender te bellen OF blader met  naar <b>Opslaan</b> en druk op <b>OK</b> om het nummer op te slaan. Voer de naam in en druk op <b>OK</b> , bewerkt het nummer indien nodig en druk op <b>Opslaan</b> . Blader met  of  naar de gewenste belmelodie en druk op <b>OK</b> . Het nummer wordt opgeslagen in het telefoonboek.
Wissen	Druk op <b>OK</b> . Druk op <b>Ja</b> om te bevestigen of <b>Nee</b> om te annuleren.







### Bewerk of verstuur de tekst in de Ontwerpbox

Als u een bericht opslaat om later te bewerken of te versturen wordt het opgeslagen in de Ontwerpbox. Elke gebruiker kan één bericht in de Ontwerpbox opslaan.

1. Druk om de Ontwerpbox te openen op **Menu**. SMS wordt getoond. Druk op **OK**.
2. Blader met  naar **Klad** en druk op **OK**.
3. Druk op **Wijzig** om uw bericht te bewerken.
4. Druk op **Opties** en blader met  of  naar **Zenden**, **Opslaan**, **Symbool** invoegen, **Emoticon** invoeg. en **Sjabloon** invoeg.
5. Bij het versturen van een bericht verschijnt **Bezig bericht te verzenden** en dan **Bericht verzonden**.

### Bericht in Outbox doorsturen of wissen

De outbox van uw D1111 lijkt op een herhaallijst. Het bewaart kopiën van 5 verstuurd berichten. Als de Outbox vol is wordt het oudste bericht vervangen met het nieuwste bericht.



1. Druk om de Outbox te openen op **Menu**. SMS wordt getoond. Druk op **OK**. Blader met  naar **Outbox** en druk op **OK**.
2. Blader met  of  naar het gewenste bericht druk op **Lezen**. Blader met  of  door de berichten.
3. Druk op **Opties** en blader met  of  naar:

Doorsturen	Druk op <b>OK</b> . Het bericht wordt getoond. Druk op <b>Opties</b> . <b>Display</b> toont <b>Zenden</b> . Druk op <b>OK</b> en voer het nummer in of druk op <b>Zoeken</b> om in het telefoonboek te zoeken. Druk op <b>Zenden</b> als het nummer is ingevoerd.
Wissen	Druk op <b>OK</b> en druk op <b>Ja</b> om te bevestigen of <b>Nee</b> om te annuleren.

4. Druk op  om terug te gaan naar standby.

### Sjabloon bewerken

U kunt een sjabloon instellen voor speciale berichten. Maximaal kunnen 32 leestekens gebruikt worden. U kunt maximaal 3 sjablonen opslaan.

1. Druk op **Menu**. Het display toont **SMS**. Druk op **OK**, blader met  naar **Sjalonen** en druk op **OK**.
2. Blader met  of  naar het gewenste sjabloon en druk op **Opties**.

**Wijzig** Druk op **OK**. Druk op **Wissen** om leestekens te wissen. Voer het sjabloon in en druk op **Opslaan**.

**Wissen** Druk op **OK**. Druk op **Ja** om te bevestigen of **Nee** om te annuleren.

3. Druk op  om terug te gaan naar standby.  
*Als u een sjabloon wist zonder de tekst te vervangen wordt het gemarkeerd als Leeg.*

### Tekst wissen

1. Druk op **Menu**. Het display toont **SMS**. Druk op **Opties** en blader met  naar **Berichten wissen** en druk op **OK**.
2. Blader met  of  naar **Inbox**, **Klad**, **Outbox** of **Alle berichten** en druk op **OK**.
3. Druk op **Ja** om te bevestigen of **Nee** om te annuleren.
4. Druk op **Terug** om terug te keren naar standby.



*Door Alle berichten te selecteren worden alle berichten in uw Inbox, Outbox en Ontwerpbox gewist.*





### Nummers SMS-centrale

Om een SMS-bericht te versturen of te ontvangen is het telefoonnummer van de SMS-centrale van uw telecomaandbieder vereist. Als u per ongeluk de nummers van de Uitgaande of Inkomende SMS-centrale wist, moeten de nummers opnieuw ingevoerd worden om de SMS-service te kunnen gebruiken. U kunt maximaal 4 nummers voor SMS-centrales invoeren – twee inkomende en twee uitgaande nummers.

*Als u meer dan één 'Server Centre' in uw D1111 hebt opgeslagen, moet u aangeven welke gebruikt moet worden alvorens een SMS te versturen (zie volgende sectie).*

### Nummers SMS-centrale toevoegen of wijzigen

1. Druk op **Menu**. Het display toont **SMS**. Druk op **OK**, blader met  of  naar **SMS-instellingen** en druk op **OK**.
2. **SMS-centrales** licht op. Druk op **OK**.

3. Blader met  of  naar **Ontvangstnr.** of **Verzendnr.** en druk op **OK**.
4. Blader met  of  naar **Ontvangstnr. 1** of **Ontvangstnr. 2**, of **Verzendnr. 1** of **Verzendnr. 2** en druk op **OK**.
5. Voer het nummer voor de centrale in en druk op **Opslaan**.
6. Druk op **Terug** om terug te gaan naar het vorige menu. Sluit de cover of druk op  om terug te keren naar standby.

### Verzendnummer instellen

1. Druk op **Menu**. Het display toont **SMS**. Druk op **OK**. Blader met  of  naar **SMS-instellingen** en druk op **OK**.
2. **SMS-centrales** licht op. Druk op **OK**.
3. Druk nogmaals op **OK** en selecteer **Kies verzendnr.**
4. Blader met  of  naar **Ontvangstnr. 1** of **Ontvangstnr. 2**, of **Verzendnr. 1** of **Verzendnr. 2** en druk op **OK**.
5. Druk op **Terug** om terug te gaan naar het vorige menu.

### Geluidstoon SMS-sigitaal

Als een SMS binnenkomt is een geluidstoon te horen. Deze geluidstoon kan aan- of uitgezet worden.

1. Druk op **Menu**. Het display toont **SMS**. Druk op **OK**. Blader met  naar **SMS-instellingen** en druk op **OK**.
2. Blader met  naar **SMS-sigitaal** en druk op **OK**.
3. Blader met  of  naar **Aan** of **Uit** en druk op **Select**.
4. Druk op **Terug** om terug te gaan naar het vorige menu.

### Berichtgrootte instellen

Een standaard sms-bericht bestaat uit maximaal 160 leestekens. U kunt een sms-bericht instellen op 612 leesteken waarbij een sms-bericht als 4 gekoppelde berichten van elk 160 leestekens verstuurd wordt.

1. Druk op **Menu**. Het display toont **SMS**. Druk op **OK**. Blader met  naar **SMS-instellingen** en druk op **OK**.
2. Blader met  naar **Berichtgrootte** en druk op **OK**.
3. Blader met  of  naar **160** of **612** leestekens en druk op **OK**.
4. Druk op **Terug** om terug te gaan naar het vorige menu.

## Gebruikers toewijzen

Uw D1111 is ingesteld om alle sms-berichten beschikbaar te maken voor alle gebruikers, waarbij alle bericht verstuurd en ontvangen worden via een "gemeenschappelijk box."





U kunt berichten beschermen door maximaal 4 persoonlijke domeinen toe te wijzen die alleen met een pincode toegankelijk zijn (sub-adressen). Elk persoonlijke domein heeft een eigen Inbox en Uitbox die alleen geopend kunnen worden als de juiste pincode wordt ingevoerd.

U kunt ook een subadres voor een gemeenschappelijk box aanhouden voor inkomende berichten die voor iedereen toegankelijk is.

## Een mailbox voor een gebruiker toevoegen

Als u een persoonlijke gebruikersbox aanmaakt moet u het gebruiksnummer aan uw contacten doorgeven. Uw contacten moeten het nummer van het gebruikersdomein aan het eind van uw telefoonnummer plaatsen als zij een sms-bericht naar u sturen. Als dit nummer niet wordt toegevoegd, wordt het bericht in de gemeenschappelijke box geplaatst en zal het voor alle gebruikers van de D1111 toegankelijk zijn.





Het nummer van de mailbox kan van 0 tot 9 zijn maar kan niet hetzelfde zijn als het nummer van de mailbox van een andere gebruiker of het nummer van de gemeenschappelijke of openbare box.

1. Druk op **Menu**. Het display toont **SMS**. Druk op **OK**. Blader met  naar **SMS-instellingen** en druk op **OK**.
2. Blader met  naar **Gebruikers** en druk op **OK**.
3. Gebruiker 1 licht op. Blader met  of  en selecteer en andere Gebruiker.
4. Druk op **Opties**. Wijzig licht op. Druk op **OK**.
5. Voer de gebruikersnaam in (maximaal 8 leestekens) en druk op **Opslaan**.
6. Gebruik het getoonde 1-cijferige mailboxnummer in of voer uw eigen 1-cijferige nummer in en druk op **Opslaan**.
7. Voer de 4-cijferige pincode in en druk op **Opslaan**.
8. Voer het wachtwoord nogmaals in en druk op **Opslaan**.
9. Druk op **Terug** om terug te gaan naar het vorige menu.







## Tekst in de mailbox openen en lezen

Als de mailboxen ingesteld zijn en het **SMS** menu geopend wordt, worden de ingestelde mailboxen getoond. U kunt de Gemeenschappelijk Mailbox zonder wachtwoord openen maar alle gebruikers moeten de 4-cijferige pincode invoeren.

1. Het display toont **U hebt X nieuwe berichten**.
2. Druk op **Lezen**. De mailboxen worden getoond. Mailboxen met nieuwe berichten zijn gemarkeerd met een groene stip.
3. Blader met  naar de gewenste mailbox en druk op **OK**.
4. Voer de 4-cijferige pincode voor de mailbox in en druk op **OK**.
5. Blader met  of  naar het gewenste bericht en druk op **Lezen**.  
Of









1. Als u eerder op **Terug** drukte toont het display .
2. Druk op **Menu**. Het tekstsymbool verschijnt. Druk op **OK**. Mailboxen met nieuwe berichten zijn gemarkeerd met een groene stip.
3. Blader met  naar de gewenste mailbox en druk op **OK**.
4. Voer de 4-cijferige pincode voor de mailbox in en druk op **OK**.
5. Blader met  naar **Inbox** en druk op **OK**.
6. Blader met  of  naar het gewenste bericht en druk op **Lezen**.

## Wijzig een mailboxgebruiker

1. Druk op **Menu**. Het display toont **SMS**. Druk op **OK**. Blader met  naar de gewenste mailbox en druk op **OK**.
2. Voer de 4-cijferige pincode voor de mailbox in en druk op **OK**.
3. Blader met  of  naar **SMS-instellingen** en druk op **OK**.
4. Blader met  of  naar **Gebruikers** en druk op **Select**.
5. Blader met  of  naar de mailboxgebruiker die u wilt wijzigen en druk op **Opties**.
6. Wijzig licht op. Druk op **OK**.
7. Voer de huidige pincode voor de mailbox in en druk op **OK**.
8. Voer de nieuwe naam in en druk op **Opslaan**.
9. Voer het nieuwe 1-cijferige mailboxnummer in en druk op **Opslaan**.
10. Voer het nieuwe 4-cijferige wachtwoord voor de mailbox in en druk op **Opslaan**.

11. Voer het 4-cijferige wachtwoord voor de mailbox opnieuw in en druk op Opslaan.
12. Druk op Terug om terug te keren naar het vorige menuniveau of op  om terug te keren naar standby.

### Een mailbox voor een gebruiker wissen

1. Druk op Menu. Het display toont SMS. Druk op OK. Blader met  naar de gewenste mailbox en druk op OK.
2. Voer de 4-cijferige pincode voor de mailbox in en druk op OK.
3. Blader met  of  naar SMS-instellingen en druk op OK.
4. Blader met  of  naar Gebruikers en druk op OK.
5. Blader met  of  naar de mailboxgebruiker die u wilt wijzigen en druk op Opties.
6. Blader met  naar Wissen en druk op OK.
7. Druk op Ja om te bevestigen of Nee om te annuleren.
8. Voer de huidige pincode voor de mailbox in en druk op OK.
9. Druk op Terug om terug te keren naar het vorige menuniveau of op  om terug te keren naar standby.

### Gemeenschappelijk subadres voor mailbox instellen

1. Druk op Menu. Het display toont SMS. Druk op OK.
2. Blader met  of  naar SMS-instellingen en druk op OK.
3. Blader met  naar Mailboxnummer en druk op OK.
4. Voer het 1-cijferige mailboxnummer in en druk op Opslaan. Een geluidstoon is te horen als een bestaand nummer ingevoerd wordt. Voer in dat geval een ander nummer in.
5. Druk op Terug om terug te keren naar het vorige menuniveau of op  om terug te keren naar standby.

## 14. Extra handsets gebruiken

U kunt maximaal vijf extra D1111 handsets gebruiken met uw D1111 basisstation om uw telefoonsysteem uit te breiden zonder extra aansluiting te installeren.

Uw D1111 handset kan tevens bij maximaal 3 basisstations aangesloten worden. U kunt in dat geval kiezen welk basisstation u wilt gebruiken.

Als u de D1111 met meerdere handset hebt gekocht is het niet nodig deze aan te melden bij het basisstation.





Extra handset die apart zijn gekocht moeten bij het D1111 basisstation aangemeld worden voordat ze gebruikt kunnen worden.

### Aanmelden van extra handset

Op het basisstation:

1. De toets  2 seconden ingedrukt houden totdat de stroomindicator op het basisstation knippert. U moet de handset binnen 90 seconden aanmelden.

Op de handset:





1. Als de handset nieuw is en het display Aanmelden aub toont. Druk op Menu. Blader met  naar Aan-/afmelden. Druk op OK.  
Of  
Als de handset al aangemeld is bij een ander basisstation, keert het display terug naar standby. Druk op Menu en blader met  of  naar Aan-/afmelden en druk op OK.
2. Handset aanmeld. Licht op. Druk op OK.
3. Basisstations worden getoond. Blader met  of  naar een nieuw basisstation om uw D1111 aan te melden en druk op OK.
4. Voer de nieuwe pincode in en druk op OK. (Standaard instelling = 0000)
5. Het display toont Zoeken naar basisstation X (X is het nummer van het geselecteerde basisstation) en dan Handset is aangemeld.  
De handset krijgt het eerste beschikbare nummer automatisch toegewezen.

*Als het aanmelden de eerste keer niet binnen de beschikbare tijd gelukt is, kunt u het opnieuw proberen.*

*U kunt geen handsets aanmelden als reeds 5 handset bij het basisstation aangemeld zijn. U moet in dat geval een handset afmelden voordat een nieuwe handset aangemeld kan worden.*

### **Selecteer een basisstation**

Als uw D1111 handset bij meerdere basisstations is aangemeld kunt u kiezen welk basisstation u wilt gebruiken.

1. Druk op **Menu** en blader met  of  naar **Aan-/afmelden** en druk op **OK**.
2. Blader met  naar **Basis kiezen** en druk op **OK**.
3. De nummers van de basisstations worden getoond. (bezet) wordt toegevoegd aan basisstations waar de handset eerder werd aangemeld. Blader met  of  naar het gewenste basisstation en druk op **OK**.
4. Het display toont **Zoeken naar basisstation...** en vervolgens de standby melding voor dat basisstation.

### **Een handset afmelden**

Gebruik een handset om een andere handset af te melden. Een handset die gebruikt wordt kan niet afgemeld worden.

1. Druk op **Menu** en blader met  of  naar **Aan-/afmelden** en druk op **OK**.
2. Blader met  naar **Afmelden** en druk op **OK**.
3. Voer de pincode in en druk op **OK**. (Standaard instelling = 0000)
4. Blader met  of  naar de handset die u wilt afmelden en druk op **OK**.
5. Druk op **Ja** om te bevestigen of **Nee** om te annuleren.
6. Druk op **Terug** om terug te keren naar het vorige menuniveau of op  om terug te keren naar standby.

## **15. Hulp**

### **De handset werkt niet**

- Zijn de batterijen correct ingebracht?
- Controleer of het netsnoer goed is aangesloten.

### **Geen gesprekston**

- Is het telefoonsnoer van het basisstation op de telefooningang aangesloten?
- Controleer of het netsnoer correct op het basisstation en de oplader van de handset is aangesloten.
- Gebruik alleen het telefoonsnoer dat met de telefoon werd meegeleverd.

### **Bellen of gebeld worden is niet mogelijk**

- Controleer of het netsnoer goed is aangesloten.
- De batterijen moeten mogelijk opgeladen worden.
- Is er een stroomstoring geweest? Als dat het geval is, de handset 10 seconden op het basisstation plaatsen en het opnieuw proberen. Als dit geen effect heeft, de batterijen en het netsnoer 10 minuten verwijderen en het opnieuw proberen.

### **Er is een gesprekston maar bellen is niet mogelijk**

- Probeer de kiesmodus van toon naar puls om te zetten, zie bladzijde 19.
- Controleer of het nodig is een toegangscode in te voeren als uw telefoonlijn aangesloten is op een telefooncentrale.

### **De beltoon van de handset werkt niet**

- De beltoon is mogelijk uitgeschakeld, zie bladzijde 17.
- Controleer of het netsnoer goed is aangesloten.
- Controleer of het telefoonsnoer goed is aangesloten.
- Controleer of de handset bij het basisstation is aangemeld, zie bladzijde 37.

### **Geen display**

- De batterij is mogelijk zwak, leeg, of onjuist ingebracht. De batterijen opladen of vervangen.

### Het symbool knippert

- Controleer of de handset correct bij het basisstation is aangemeld, zie bladzijde 37.
- Controleer of het netsnoer goed is aangesloten.
- Controleer of de handset binnen het bereik van het basisstation is.
- De batterijen zijn zwak; plaats de handset op de basis/oplader.

### Het symbool beweegt niet

- Reinig de oplaadcontacten.
- Controleer of het netsnoer goed is aangesloten.

### U hoort een gesprekston als u op drukt.

- Controleer of de handset binnen bereik van het basisstation is.
- De lijn wordt mogelijk gebruikt door een andere handset op uw D1111 basisstation.

### Het antwoordapparaat neemt geen berichten op

- Het geheugen kan vol zijn. Oude berichten afspelen en wissen, zie bladzijde 30.

### Berichten op het antwoordapparaat hebben een verkeerde datum en tijd

- Zijn de datum en tijd ingesteld? Zie bladzijde 22.

### Nummerweergave wordt niet getoond

- Bent u geabonneerd op nummerweergave bij uw telecomaandbieder? Zie bladzijde 24.
- Het nummer van de beller is mogelijk verborgen.
- De naam/het nummer is niet gevonden in uw telefoonboek. Controleer of het volledige nummer en netnummer opgeslagen zijn.

### Handset kan niet bij het basisstation aangemeld worden

- U kunt maximaal 5 handsets bij het D1111 basisstation aanmelden en u kunt uw D1111 handset bij maximaal 4 basisstations aanmelden. Controleer of u dit maximum hebt overschreden.
- Controleer of u de juiste pincode hebt ingevoerd (standaard pincode is 0000).
- Zorg ervoor dat u minstens een meter verwijderd bent van andere elektrische apparatuur om interferentie tijdens het aanmelden te voorkomen.

### De beltoon van het basissation werkt niet maar de verlichting is aan

- Is het telefoonsnoer correct aangesloten?
- Is de beltoon van het basisstation uitgeschakeld?
- Mogelijk is de telefoonaansluiting of stekker defect. Probeer een andere stekker of telefoonaansluiting.

### Zoemgeluid in mijn telefoon of op andere elektrische apparatuur in de omgeving

- Het is mogelijk dat de D1111 invloed heeft op andere elektrische apparatuur als het te dicht in de buurt is. Het wordt aanbevolen de D1111 minstens een meter van elektrische apparatuur of metalen voorwerpen te installeren om het risico van interferentie te verminderen.

## Mogelijke problemen met sms

### SMS kan niet verstuurd worden en het display toont de melding

#### Verzenden van bericht mislukt

- De voeding van het basisstation of de telefoonaansluiting zijn mogelijk niet goed aangesloten. Controleer of de voeding van het basisstation is aangesloten op het stopcontact, of het toestel is ingeschakeld, en of het telefoonsnoer in aangesloten op de telefoonaansluiting.
- Mogelijk is er een storing met de telefoonlijn. Controleer of uw telefoonlijn normaal functioneert.
- Mogelijk is het nummer van de sms-centrale gewist. Zie bladzijde 35 voor aanwijzingen voor het invoeren van het nummer.

### Kan sms niet versturen

- De nummers voor het versturen en ontvangen van sms-berichten zijn voorgeprogrammeerd. Zie "Nummers SMS-centrale toevoegen of wijzigen" op bladzijde 35 voor aanwijzingen om de nummers te wijzigen of neem contact op met uw telecomaandbieder.

### Niet mogelijk sms te ontvangen

- Bij sommige telecomaandbieder is het niet mogelijk een sms te ontvangen voordat u een sms verstuurd hebt. Het eerste bericht registreert u bij de sms-service.
- Meer dan één sms-programma is op de lijn aangesloten. Verwijder andere programma's.

- Controleer of het nummer van de sms-centrale correct is.
- Controleer of u geabonneerd bent op nummerweergave en dat het geactiveert is. Controleer bij een inkomend gesprek of het telefoonnummer van de beller getoond wordt.
- Zorg ervoor dat als u een persoonlijke smsbox gebruikt dat mensen die u een tekstbericht sturen uw persoonlijke boxnummer aan uw telefoonnummer toevoegen.

#### **U hoort een aanhoudende fouttoon**

- U heeft toetsen mogelijk in verkeerde volgorde ingedrukt. Controleer de meldingen op het display of raadpleeg de aanwijzingen in deze handleiding.

## **16. Algemene informatie**

### **BELANGRIJK**

*Dit toestel kan niet gebruikt worden om alarmnummers te bellen tijdens stroomstoringen. Er moeten andere communicatiemogelijkheden beschikbaar zijn om tijdens noodgevallen te kunnen bellen.*

*Dit product is ontworpen voor gebruik met analoge telefoonnetwerken en telefooncentrales in Nederland.*

### **Veiligheid en Elektromagnetische Interferentie/ Compatibiliteitinformatie**

- Gebruik uitsluitend elektrische voeding die voorgeschreven is voor dit product. Gebruik van niet-goedgekeurde voeding doet de garantie vervallen en kan uw toestel beschadigen.
- Gebruik uitsluitend de bijgeleverde, goedgekeurde oplaadbare batterijen.
- Het basisstation en de handset niet openen (behalve als de batterijen van de handset vervangen moeten worden). Dit om blootstelling aan hoge elektrische spanning te voorkomen.
- Radiosignalen die door de handset en het basisstation worden uitgezonden kunnen invloed hebben op gehoorapparaten.
- Het toestel kan invloed hebben op andere elektrische apparatuur zoals tv, radio, wekkers, en computers als ze te dicht bij elkaar staan. Het wordt aanbevolen het toestel minstens een meter van dergelijk apparatuur te installeren om het risico van interferentie te verminderen.
- Alle batterijen kunnen materiële schade en/of lichamelijk letsel zoals brandwonden veroorzaken als sierraden, sleutels, kettingen of andere geleidende materialen in aanraking komen met de contactpunten van de batterijen. Geleidend materiaal kan kortsluiting veroorzaken en erg heet worden. Neem voorzichtigheid in acht met batterijen; plaats ze niet samen met sleutels of andere metalen voorwerpen in uw broekzak of handtas.
- Batterijen nooit in open vuur gooien. Dit kan explosiegevaar opleveren en/of er kunnen uiterst giftige chemische stoffen vrijkomen.



- Het wordt aanbevolen advies in te winnen bij een gekwalificeerd expert alvorens het toestel te gebruiken in de nabijheid van medische apparatuur die voor noodgevallen en in intensive care wordt gebruikt.
- Medische apparatuur
  - **Pacemakers:** De Advanced Medical Technology Association (AdvaMed) adviseert dat er een afstand van minstens 15 cm (6 inches) aangehouden wordt tussen draadloze telefoons en een pacemaker. Dit advies komt overeen met de aanbevelingen van de Food and Drug Administration in de VS.
  - **Personen met een pacemaker moeten:**
    - ALTIJD minimaal 15 cm afstand aanhouden tussen een draadloos apparaat en hun pacemaker als het draadloze apparaat AAN staat.
    - Het draadloze apparaat niet in een borst- of vestzak dragen.
    - Het oor aan de tegenovergestelde kant van de pacemaker gebruiken om de kans op interferentie te minimaliseren.
    - Het draadloze apparaat onmiddellijk op UIT zetten als u reden hebt om aan te nemen dat er sprake is van interferentie.
  - **Hoortoestel**  
Sommige draadloze apparatuur kan hoortoestellen storen. Neem contact op met de leverancier van het hoortoestel als dit zich voordoet om eventueel alternatieven te bespreken.
  - **Andere medische apparaten**  
Als u gebruik maakt van andere persoonlijke medische apparaten, kunt u contact opnemen met de leverancier om te bepalen of het apparaat beschermd is tegen radio-frequenties. Uw arts kan u helpen om dergelijke informatie in te winnen.

## Reinigen

- Reinig de handset en het basisstation (of de oplader) met een vochtige (niet natte) doek of met een antistatisch doekje.
- Nooit huishoudelijke schuurmiddelen gebruiken die het product kunnen beschadigen. Gebruik geen droog doek omdat dit statische elektriciteit kan veroorzaken.

## Milieu

- Het toestel niet blootstellen aan direct zonlicht.
- De handset kan warm worden als de batterijen opgeladen worden of bij langdurig gebruik. Dit is normaal. We raden u echter aan de handset niet op antieke meubels of gefineerd hout neer te leggen om beschadiging te voorkomen.
- Leg de handset niet op een tapijt of andere oppervlakken met lint en stof of op plaatsen met beperkte luchtcirculatie.
- Het toestel niet met water in contact laten komen en niet gebruiken in uiterst vochtige omgevingen zoals badkamers.
- Het toestel niet blootstellen aan vuur, explosieve of andere gevaarlijke condities.
- Er bestaat een kleine kans dat uw telefoon beschadigd kan worden door bliksem. We raden aan het toestel los te koppelen van het stopcontact bij onweer.

## Verwijdering van uw product

- **European Union (EU) Waste of Electrical and Electronic Equipment (WEEE) directive**  
De Europese richtlijn WEEE vereist dat producten (of in sommige gevallen de verpakking) die in de EU-landen verkocht worden voorzien moeten zijn van een doorgekruiste afvalbak. Deze doorgekruiste afvalbak betekent volgens de WEEE-richtlijn dat consumenten en eindgebruikers in EU-landen elektrische en elektronische producten en toebehoren niet met het normale huisvuil mogen weggooiden. Consumenten of eindgebruikers in EU-landen moeten contact opnemen met hun leverancier of servicecentrum voor informatie over het inzamelen van elektronisch afval.
- De richtlijn Waste of Electrical and Electronic Equipment (WEEE) (2002/96/EC) is bedoeld om producten te recyclen met de beste beschikbare herwinning- en recyclingtechnieken om de impact op het milieu te verminderen, gevaarlijke stoffen veilig te verwerken, en om hoeveelheid stortvuil te verminderen.

### **Aanwijzingen voor verwijdering van het product voor thuisgebruikers**

Verwijder de batterijen van het toestel en lever het product in bij de plaatselijke recycling-instantie. Neem contact op met de gemeentelijke instanties of met de verkoper waar u het product kocht.

### **Aanwijzingen voor verwijdering van het product voor zakelijke gebruikers**

Zakelijke gebruikers moeten contact opnemen met hun leveranciers en informatie winnen over de voorwaarden en condities van het koopcontract om er zeker van te zijn dat het product niet in het normale afval terecht komt.

### **Garantiegegevens**

De geautoriseerde Motorola dealer of wederverkoper waar u het Motorola product kocht neemt verantwoording voor garantieclaims en/of garantieservice.

Breng uw toestel naar uw dealer of wederverkoper voor eventuele garantieclaims. Het toestel niet aan Motorola retourneren. Om aanspraak te kunnen maken op garantieservice moet u een aankoopbon of vergelijkbaar bewijs van aankoop overleggen dat voorzien is van de aankoopdatum. Het serienummer van de telefoon moet ook duidelijk zichtbaar zijn. De garantie vervalt als het type of serienummer van het product is veranderd, gewist, verwijderd of onleesbaar gemaakt is.

### **Wat niet onder de garantie valt**

- Defecten of schade die veroorzaakt zijn door gebruik van het product dat afwijkt van het normale gebruik en niet in overeenstemming is met de instructies in deze handleiding.
- Defecten of schade van verkeerd gebruik, ongelukken, of nalatigheid.
- Defecten of schade van onjuist testen, bediening, onderhoud, bijstellingen, of wijziging of modificaties van welke aard dan ook.
- Gebroken of beschadigde antenne's tenzij veroorzaakt door een defect in materiaal of fabricage.
- Demontage of reparatie van het product op een manier die de werking nadelig beïnvloed of toerijkende inspectie en testen voor het verifiëren van een claim verhinderen.

- Defecten of schade door bereik.
- Defecten of schade door vocht, vloeistoffen, of morsingen.
- Alle plastic oppervlakken en alle andere externe onderdelen die bekrast of beschadigd zijn in de loop van normaal gebruik.
- Producten die op tijdelijke basis gehuurd worden.
- Periodiek onderhoud en reparaties of vervanging van onderdelen vereist door normaal gebruik en slijtage.

## **Technische informatie**

### **Hoeveel telefoons kan ik gebruiken?**

Alle telefoonapparatuur heeft een Ringer Equivalence Number (REN), welke gebruikt wordt om te berekenen hoeveel toestellen op een enkele telefoonlijn kunnen worden aangesloten. Uw D1111 heeft een REN van 1. Een totaal van 4 REN is toegestaan. Als het totale REN van 4 wordt overschreden, is het mogelijk dat de telefoon niet klinkt. Wanneer verschillende soorten telefoons gebruikt worden is het niet gegarandeerd dat de telefoon klinkt, ook als de REN minder is dan 4.

Eventuele extra handsets en opladers die u aanmeld hebben een REN van 0.

### **R&TTE**

Dit product is bedoeld voor gebruik binnen Nederland voor aansluiting op het telefoonnetwerk en compatibele telefooncentrales.

Deze apparatuur voldoet aan de essentiële eisen voor de Radio Equipment and Telecommunications Terminal Equipment Richtlijn 1999/5/EC inclusief de ICNIRP standaard voor elektromagnetische straling.

### **Verklaring van conformiteit**

Motorola verklaart hierbij dat dit product voldoet aan de essentiële eisen en andere relevante bepalingen van Richtlijn 1999/5/EC.

De Verklaring van conformiteit voor dit product is beschikbaar op de website:

<http://www.motorola.com/eu/radios/technicaldocumentation>

## Aansluiting op een telefooncentrale

Dit product is bedoeld voor gebruik binnen Nederland voor aansluiting op het openbare telefoonnetwerk.

### Een pauze invoegen

Met sommige switchboards is het mogelijk dat u na het bellen van de toegangscode moet wachten terwijl het switchboard een buitenlijn selecteert waardoor u een pauze in de nummerreeks moet invoeren.

De toets  indrukken en ingedrukt houden om een pauze (P) in te voegen alvorens het telefoonnummer in te voeren.

Mogelijk moet u ook een pauze invoeren bij het opslaan van een internationaal nummer of voor charge card nummers.

### Flash tijd

Mogelijk moet u de Flash tijd functie gebruiken als u aangesloten bent via een switchboard/PABX (Private Automatic Branch Exchange). Neem contact op met uw PABX-leverancier voor nadere bijzonderheden.

## 17. Wandmontage

### BELANGRIJK

Zorg ervoor dat u geen elektrische bedrading of leidingen raakt bij het boren in muren om de D1111 aan de wand te monteren.

Controleer voordat u gaten boort of de aansluiting voor de stekker en de telefoon binnen bereik zijn.

1. Gebruik het volgende sjabloon om de boorgaten te markeren.
- Boor twee gaten op een horizontale afstand van 4.5 cm met een boor van 8 mm.

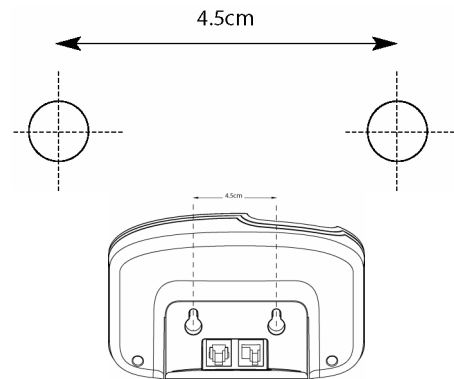

- Boor twee gaten op een horizontale afstand van 3.2 cm met een boor van 8 mm.

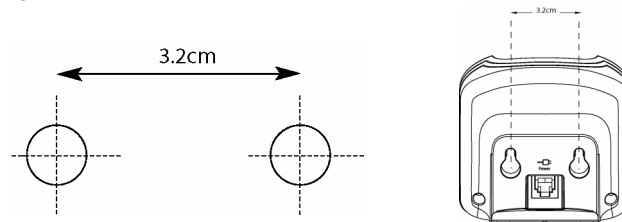

2. Breng twee plugs aan indien nodig, en draai twee schroeven in de gaten. Laat de schroeven ongeveer 5 mm uit de muur steken om telefoon op te hangen.

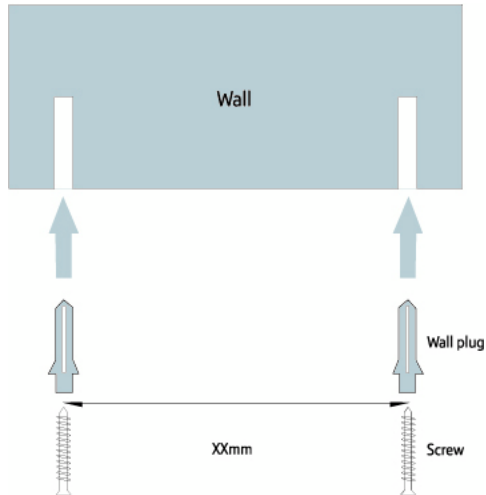

3. Trek het basisstation/oplader uit de houder, plaats de twee gaten aan de achterkant van het basisstation over de schroeven, en trek het basisstation/oplader voorzichtig naar beneden om het toestel vast te zetten.



**MOTOROLA**, the Stylized M Logo and all other trademarks indicated as such herein are trademarks of Motorola, Inc. © Reg. U.S. Pat. & Tm. Off.

© Motorola, Inc. 2008



Printed in P.R.C  
Version 2 (06112008-NL)

