



MOTOROLA

Motorola D1010 series

**Digitale draadloze telefoon met
antwoordapparaat**

Waarschuwing

*Gebruik uitsluitend oplaadbare batterijen.
De handset voor gebruik minstens 24 uur
opladen.*

Welkom...

Dit is uw nieuwe Motorola D1011 Digital Cordless Telefoon!

- Alle handsets geheel draadloos om overal binnen bereik van het basisstation te gebruiken.
 - Telefoonboek voor 100 namen en nummers.
 - Telefoonnummers kopiëren naar andere handsets.
 - Antwoordapparaat met digitale opnametijd van 12 minuten.
 - Caller Display (nummerweergave) toont u wie belt en gegevens van de laatste 50 bellers in de Gesprekkenlijst.¹
 - Maximaal 5 handsets op een basisstation aanmelden en elke handset op maximaal 4 verschillende basisstations aanmelden.
 - Internationaal bellen, gesprekken doorschakelen, 3-weg gesprekken tussen twee interne bellers en een externe beller.
- ¹ U moet geabonneerd zijn op nummerweergave of wisselgesprek van uw telecoöperatie om van deze diensten gebruik te kunnen maken. Mogelijk moet hiervoor betaald worden.
- Wij wijzen erop dat deze apparatuur niet gebruikt kan worden om naar alarmnummers te bellen tijdens stroomstoringen. Een andere telefoon moet beschikbaar zijn voor noodgevallen.

De Handleiding geeft u alle informatie die u nodig hebt om van de functies van de telefoon gebruik te maken.

Uw telefoon moet ingesteld worden voordat u het eerste gesprek kunt voeren. Volg de aanwijzingen in 'Beginnen' op de navolgende bladzijden.

BELANGRIJK

Gebruik uitsluitend het bijgeleverde telefoonsnoer.

Dit toestel kan niet gebruikt worden om alarmnummers te bellen tijdens stroomstoringen. Er moeten andere communicatiemogelijkheden beschikbaar zijn om tijdens noodgevallen te kunnen bellen.

Is de verpakking compleet?

- D1011 handset
- D1011 basisstation

- Korte handleiding
- 2 x AAA NiMH oplaadbare batterijen
- Netsnoeradapter voor basisstation
- Telefoonsnoer

Wanneer u het D1011 multiple pack heeft gekocht, vindt u ook de aanvullende items:

- D1011 handset & oplader
- 2 x AAA NiMH oplaadbare batterijen
- Netsnoeradapter voor oplader

1. Beginnen.....	5	Een nummer van de gesprekkenlijst in het telefoonboek opslaan	15
Plaatsing	5	Een gesprek van de gesprekkenlijst wissen	15
Instellen	5	De hele gesprekkenlijst wissen	15
Het basisstation aansluiten	5	Redial (Nummer herhalen)	15
De handset en oplader aansluiten (Alleen multi-pack)	5	Het laatste nummer opnieuw bellen	15
Uw D1011 instellen	6	Een nummer in de herhaallijst oproepen en bellen	15
Welkom-melding	6	Een redial (herhaal) nummer naar het telefoonboek kopiëren	15
Datum en tijd handmatig instellen	6	Een gesprek van de redial (herhaal) lijst wissen	16
2. De functies van uw telefoon.....	7	De hele redial (herhaal) lijst wissen	16
Overzicht van uw handset.....	7	6. Klok & Alarm	16
Handset display.....	8	Datum en tijd instellen	16
Overzicht van het basisstation	8	Alarm (wekker) instellen	16
De menu's gebruiken	9	Belmelodie voor alarm instellen.....	16
3. De telefoon gebruiken	11	7. Persoonlijke instellingen	17
Gesprekken	11	Handsettonen	17
Telefoneren	11	Belvolume	17
Pre-dial	11	Beltoonmelodie	17
Sneltoetsnummers 1 tot 9 bellen	11	Groepmelodie	17
Een nummer in het telefoonboek bellen	11	Toetstonen aan/uit	17
Bellen vanuit de gesprekkenlijst	11	1ste oproep	17
Beantwoorden van de telefoon	11	Handsetnaam	17
Volume bijstellen	11	Automatisch beantwoorden	17
Uitschakelen	11	Automatisch ophangen	17
Gesprek beëindigen	11	Menutaal	18
De handset aan/uit schakelen	11	Kamermonitor (babyfoon) aan/uit	18
Een tweede extern nummer bellen	11	Kamermonitor (Babyfoon)	18
Intercom	12	Verlichting aan/uit	18
Een andere handset bellen	12	Toetsenslot	18
Een extern gesprek doorschakelen naar een andere handset	12	8. Geavanceerde instellingen	18
Drie-weg konfrentiegesprek	12	Flash Tijd	18
Voicemail (Ingesproken berichten).....	12	Kiesmodus	18
Bel de voicemail service van uw aanbieder	12	De kiesmodus tijdelijk van Puls naar Toon schakelen.	18
4. Telefoonboek.....	13	Gesprek blokkeren	18
Namen in het telefoonboek opzoeken en bellen	13	Gesprek blokkeren aan/uit	18
Een naam opslaan	13	Voer een nummer in dat u wilt blokkeren	19
Namen invoeren	13	Snel Bellen	19
Leestekentabel	13	Snel Bellen aan/uit	19
Een pauze invoegen	13	Instellen van het snel bellen-nummer	19
Een naam opzoeken	13	Een snel bellen-nummer bellen	19
Een naam of nummer veranderen	14	Aanmelden	19
Een naam wissen	14	Een handset aanmelden	19
Alle namen wissen	14	Selecteer een basisstation	19
Het telefoonboek kopiëren naar andere handset	14	Een handset afmelden	19
Sneltoetsen	14	PIN	20
Een sneltoetsnummer bellen.....	14	Resetten	20
Een sneltoets toewijzen aan een nummer in het telefoonboek	14	Standaard instellingen	20
Een sneltoetsnummer wissen	14	Automatisch voorkiesnummer	20
5. Nummerweergave en Gesprekkenlijst	15	Land.....	20
Gesprekkenlijst.....	15	Intrusion (Indringing).....	20
De gesprekkenlijst openen	15	ECO-modus.....	21
Bellen vanuit de gesprekkenlijst	15		

9. Uw antwoordapparaat gebruiken	21
Bedieningstoetsen van het D1011 antwoordapparaat	21
Aan/uit schakelen	21
Berichten afspelen	21
Alle berichten wissen	22
Een memo opnemen	22
Uitgaand bericht.....	22
Antwoorden & Opnemen	22
Alleen beantwoorden	22
Antwoordfunctie instellen	22
Uw eigen uitgaande bericht opnemen, afspelen of wissen	22
Instellingen antwoordapparaat.....	22
Aantal beltonen	22
Op afstand bedienen	23
Op Afstand-functie aan/uit	23
Call screening (Filter).....	23
Call screening op de handset aan/uit	23
Call screening op het basisstation aan/uit	23
Taal antwoordapparaat.....	23
Menu van antwoordapparaat openen via de Gesprekkenlijst.....	23
Geheugen vol	23
10. Hulp	24
11. Algemene informatie	25
Veiligheid en Elektromagnetische Interferentie/Compatibiliteit-informatie	25
Reinigen.....	25
Milieu	25
Verwijdering van uw product.....	25
Garantiegegevens	26
R&TTE	26
Verklaring van conformiteit	26
Aansluiting op een telefooncentrale.....	26
Een pauze invoegen.....	26
Flash tijd	26
12. Wandmontage	27

1. Beginnen

WAARSCHUWING

Plaats de D1011 niet in de badkamer of andere vochtige ruimtes.

Plaatsing

Plaats het D1011 binnen 2 meter van een stopcontact en telefoonaansluiting binnen het bereik van de kabels.

Plaats het basisstation minstens 1 meter van andere elektrische apparatuur om interferentie te voorkomen. Uw D1011 stuurt radiosignalen van en naar handsets en het basisstation. De kracht van de signalen is afhankelijk van de plaatsing van het basisstation. Hoe hoger het toestel geplaatst wordt, hoe beter het signaal.

BEREIK VAN HANDSET

De D1011 heeft buiten, wanneer er geen obstakels zijn tussen het basisstation en de handset, een bereik van 300 meter. Obstructie tussen het basisstation en de handset kan het bereik aanzienlijk verminderen. Als het basisstation binnen staat en de handset binnen of buiten gebruikt wordt is het bereik ongeveer 50 meter. Dikke stenen muren kunnen het bereik sterk beïnvloeden.

SIGNAALSTERKTE

Het  icoon op uw handset geeft aan wanneer u binnen bereik bent. Het display toont ZOEKEN en  knippert als het toestel buiten bereik van het basisstation is.

Als u een gesprek voert en buiten het bereik van de basis komt, wordt de verbinding verbroken. Ga dichterbij het basisstation staan. De handset zal automatische verbinding met het basisstation maken.

Instellen

BELANGRIJK

Het basisstation moet permanent op het stopcontact aangesloten zijn. Het telefoonsnoer niet op de telefoonaansluiting aansluiten voordat de handset volledig is opgeladen. Gebruik uitsluitend de elektriciteitskabel en telefoonsnoeren die met het product zijn bijgeleverd.

WELKE NETSNOERADAPTER?

De netsnoeradapter met de doorzichtige stekker is bedoeld voor het basisstation en de netsnoeradapter met de rode stekker is bedoeld voor de oplader.

Het basisstation aansluiten

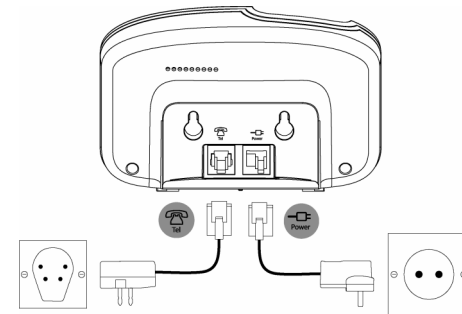

Sluit het elektriciteitsnoer met de doorzichtige stekker aan op de met  gemarkeerde ingang aan de onderkant van het basisstation, sluit het andere einde aan op het stopcontact, en schakel het toestel aan.

De handset en oplader aansluiten (Alleen multi-pack)

Als u meerdere handsets hebt gekocht, moet dit proces voor alle handsets en opladers uitgevoerd worden:

1. Sluit het netsnoer met de rode stekker op de met  gemarkeerde ingang aan de onderkant van de oplader.

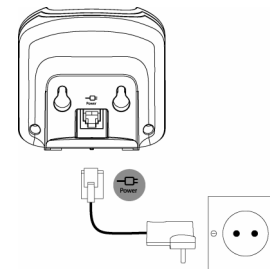

2. Leg de 2 bijgeleverde AAA NiMH batterijen in de handset. Sluit vervolgens de klep van de batterijhouder.

3. Plaats de handset op de oplader en laadt deze tenminste 24 uur. Als de handset volledig is opgeladen gaat het  icoon knipperen om aan te geven dat de batterijen geladen zijn.
4. Als de handset na 24 uur volledige geladen is, het telefoonsnoer van het grote basisstation op de telefoonaansluiting in de muur aansluiten.

OPGELET!

Gebruik uitsluitend oplaadbare batterijen. Als geen oplaadbare batterijen gebruikt worden, verschijnt de melding WAARSCHUWING en het opladen stopt. Vervang met oplaadbare batterijen.

OPLAADWAARSCHUWING

Als het  icoon in het display knippert moet de handset opgeladen worden voordat deze weer gebruikt kan worden.

Het  icoon scrolled tijdens het opladen in het display.

GEBRUIKSDUUR VAN BATTERIJEN

In ideale omstandigheden leveren volle batterijen ongeveer 10 uur spreektijd of 100 uur standby-tijd.

Nieuwe batterijen presteren optimaal als ze een aantal dagen in gebruik zijn.

Om de batterijen in optimale staat te houden moet u de handset regelmatig een paar uur naast het basisstation leggen.



De batterijen minstens eens per week geheel ontladen om de levensduur te verlengen.

De oplaadcapaciteit van oplaadbare batterijen vermindert geleidelijk waardoor de spreek/standby-tijd vermindert. Uiteindelijk moeten de batterijen worden vervangen.

Nadat de handset de eerste keer is opgeladen duurt het opladen normaal 6 tot 8 uur. Batterijen en handsets kunnen tijdens het opladen warm worden. Dit is normaal.

Uw D1011 instellen

Welkom-melding

1. WELKOM wordt getoond en verschijnt in verschillende talen. Druk op . De naam van het land verschijnt op het display.
2. Blader  of  naar uw land en druk op . BEVESTIGEN? verschijnt.
3. Druk op OK om te bevestigen.
De handset en het basisstation krijgen de juiste instellingen. Vervolgens verschijnt de standby-melding en uw telefoon is klaar voor gebruik.

U kunt bellen en gebeld worden zonder eerst het land en het netwerk in te stellen. Echter, de Welkom-melding blijft verschijnen totdat u de telefoon ingesteld hebt voor het landelijke netwerk.







Datum en tijd

Als u geabonneerd bent op nummerweergave, worden de datum en tijd elke keer automatisch ingesteld wanneer de telefoon wordt beantwoord.

De datum en tijd wordt opgenomen voor alle berichten die op het antwoordapparaat worden ingesproken.

Als u geen gebruik maakt van nummerweergave, kunt u de datum en tijd met de hand invoeren.

Datum en tijd handmatig instellen

1. Druk op  en blader  naar KLOK/ALARM. Druk op . Het display toont DATUM & TIJD. Druk nu op .
2. Voer de datum in volgens de aanduiding DD/MMM b.v. 04/08 voor 4 augustus.
3. Druk op  en voer de tijd in volgens het 24-uur formaat UU:MM. b.v. 14:45 voor 2.45 pm.
4. Druk op  om te bevestigen of  om terug te gaan naar standby.

Uw D1011 is nu klaar voor gebruik.

2. De functies van uw telefoon

Overzicht van uw handset

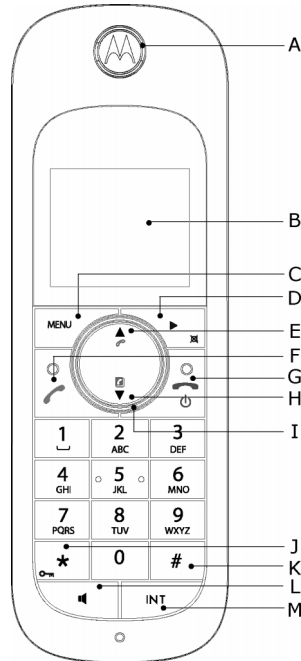

A Hoornluidspreker

B Display

Zie bladzijde 8 voor een overzicht van de display-iconen.

C Menu-toets

Het hoofdmenu openen. Selecteer de optie op het display. Bevestig menu-optie – OK verschijnt op het display

D Nummer herhaling / Scroll rechts / Wissen / Geluid

De herhaallijst openen. Naar rechts scrollen.

Wissen van leestekens bij het invoeren van namen en nummers.

Geluid van microfoon tijdens een gesprek aan/uit. Naar vorige menu-niveau – BACK(TERUG) verschijnt op het display.

E Bellijst / Scroll naar boven / Volume hoger

De bellijst openen.

Door de lijst en instellingen bladeren

Hoornvolume verhogen tijdens een gesprek.

F Spreken / Recall (Flash tijd)

Bellen of gesprek aannemen.

Gebruik recall (R) (flash) functies.

G Einde / Sluiten / Handset aan/uitschakelen

Gesprek beëindigen.

Terug naar standby-modus vanuit een menu. Indrukken en ingedrukt houden om de handset uit te schakelen (vanuit standby) of de handset in te schakelen.

H Telefoonboek / Scroll lager / Volume lager

Het telefoonboek openen.

Door lijsten en menu's bladeren.

Volume van hoornluidspreker verlagen.

I Navigator lichtring

Licht op als de telefoon gebruikt wordt. Knippert om een melding te geven, b.v. van een gemiste oproep.

J * / Toetsenslot

Indrukken en ingedrukt houden om het toetsenpaneel te vergrendelen/ontgrendelen.

Tijdens een gesprek indrukken en ingedrukt houden om van puls naar toon te schakelen.

Een sterretje invoeren.

K # / Beltoon uit / Pauze

Indrukken en ingedrukt houden om de beltoon van de handset in/uit te schakelen.

Tijdens het bellen of opslaan van een nummer ingedrukt houden om een pauze (P) in te voeren.

Een # invoeren.

L Luidsprekertoets

De luidspreker tijdens een gesprek in/uitschakelen.

WAARSCHUWING

Het inschakelen van de handenvrij-modus kan het volume van de luidspreker sterk verhogen. De handset niet te dicht bij het oor houden.

M Intercom (vereist minimaal 2 handsets)









Vanuit de standby-modus een intern gesprek kiezen.

Een externe gesprek naar een andere handset doorschakelen.



Handset display



A Display-iconen

-  Licht op als de lijn wordt gebruikt. Knippert bij een inkomend gesprek.
-  Knippert als er nieuwe ingesproken berichten (voicemails) zijn. Uit als er geen ingesproken berichten zijn.
-  Deze knippert als u gesprekken gemist hebt en wanneer nieuwe nummers in de Gesprekkenlijst staan.
-  Telefoonboek is open.
-  De alarm (klok) in ingesteld
-  Handsfree modus.
-  Beltoon van handset uitgeschakeld.
-  Telefoon-antwoordapparaat aan. Uit als antwoordapparaat is uitgeschakeld. Knippert als er nieuwe ingesproken berichten (voicemails) zijn. Knippert snel als het geheugen vol is.
-  Continu aan als handset aangemeld is en binnen het bereik is van het basisstation. Knippert wanneer de handset buiten bereik is en naar basisstation zoekt.

Het niveau van de batterij wordt bij benadering als volgt aangegeven:

-  Batterij is volledig opgeladen.
-  Batterij is gedeeltelijk opgeladen.



 Batterij is zwak.

 De batterij is bijna leeg. Het batterijsymbool knippert en tijdens een gesprek is na elke minuut een waarschuwingston te horen.

B OK getoond

Druk op de  toets om de instelling te selecteren en te bevestigen

C ▲ ▼ getoond

Druk vanuit standby op  of  om door het menu te bladeren of het telefoonboek of de gesprekkenlijst te openen.

D Back (Terug) ► getoond

Druk op  om terug te gaan naar het vorige menu, een functie af te breken of een leesteken te wissen.

Overzicht van het basisstation

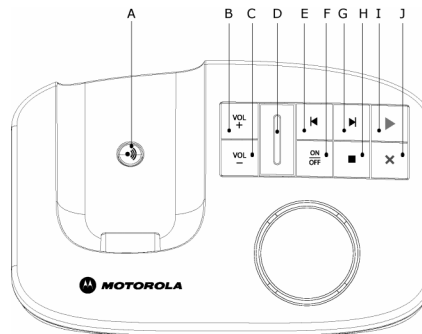

A Paging-toets

Met Paging kan een handset gevonden worden.

1. Druk op  op het basisstation.

- *De beignalen van alle handsets klinken.*

Druk nogmaals op  om paging af te breken of druk op een willekeurige toets op de handset om paging te annuleren.

B Volume hoger

C Volume lager

D LED

Geeft aan wanneer het antwoordapparaat aan of uit is, en wanneer een bericht is ingesproken.

Status

Betekenis

Aan

Antwoordapparaat aan

Uit

Antwoordapparaat uit.

Knippert langzaam en dan kort

Nieuw(e) bericht(en)

Knippert gelijkmatig

Opnemen

Knippert snel

Geheugen vol

E Terugspringen naar vorige bericht

F Antwoordapparaat Aan/Uit

G Naar volgende bericht

H Stop

I Afspelen

J Wissen

De menu's gebruiken

Door het menu navigeren en opties op het display gebruiken.

1. Druk vanuit de standby-modus op .
Het hoofdmenu wordt geopend.
2. Gebruik de  of  toetsen om door het menu te bladeren.
3. Wisseltoetsopties OK en BACK(TERUG) verschijnen. Druk op  en selecteer OK om een submenu te openen of een keuze te bevestigen.
Druk op BACK(TERUG) om terug te gaan naar het vorige menu, een leesteken te wissen, of een functie af te breken.
4. Druk op  om terug te gaan naar standby.

De handset keert automatisch terug naar standby als gedurende 15 seconden geen toetsen ingedrukt worden. De handset keert ook terug naar standby als hij in het basisstation of de oplader geplaatst wordt.

Menu-overzicht

TELEFOONBOEK	KLOK/ALARM	PERS.INSTEL.	GEAVANC.INST	ANTW.APP.
NR.TOEVOEGEN	DATUM&TIJD	HANDSET TOON	FLASH TIJD	WEERGAVE
INVOER LIJST	ALARM INST.	<i>VOL.BELSIGN.</i>	KIESMODUS	ALLES WISSEN
<NAAM>	ALARMMELODIE	<i>BELT.MELODIE</i>	GESPR. BLOK.	MEMO OPNEMEN
<i>NR.BEWERKEN</i>		<i>GROEPSMEL.</i>	SNEL BELLEN	ANTW.MODUS
<i>LIJST VERW.</i>		<i>TOETS TOON</i>	AANMELDEN	ANTW AAN/UIT
ALLES WISSEN		<i>1STE OPROEP</i>	<i>BASIS SELECT</i>	ANTW.INSTEL
DIRECT GEH.		HANDSET NAAM	<i>BASIS AANM.</i>	<i>AANTAL BEL.</i>
OVERDR.TB*		AUTO ANTW.	AFMELDEN	<i>OP AFSTAND</i>
		AUTO OPHANG.	PIN	<i>HS FILTER</i>
		TAAL	RESET TOEST.	<i>BASIS FILTER</i>
		KAMERMONITOR	VOORKIES NR.	<i>TAAL</i>
		VERLICHTING	LANDENKEUZE	
			INDRINGING	
			ECOMODUS	

*Deze optie is alleen beschikbaar als meer dan één D1000 handset bij de basis is aangemeld.



3. De telefoon gebruiken

Gesprekken



Telefoneren

1. Druk op .
2. Kies het telefoonnummer.





Pre-dial

1. Voer het telefoonnummer in (maximaal 24 cijfers). Druk op  als u een fout maakt.
2. Druk op  om het ingevoerde nummer te bellen.



Sneltoetsnummers 1 tot 9 bellen

1. Een toets van  tot  ingedrukt houden totdat het nummer verschijnt en gebeld wordt.
 - U hoort een pieptoon als geen telefoonnummer is vastgelegd.

Een nummer in het telefoonboek bellen

1. Druk op . *Het eerste nummer in het telefoonboek verschijnt.*
2. Blader met  of  naar het gewenste nummer.
3. Druk op  om het nummer te bellen.





TIP

Inplaats van door het telefoonboek te bladeren kunt u op een numerieke toets drukken die correspondeert met de eerste letter van de naam die u zoekt. Bijv., door op  te drukken verschijnen namen die met A beginnen. Door nogmaals op  te drukken verschijnen namen die met B beginnen, etc...



Bellen vanuit de gesprekkenlijst

OPMERKING

Het nummer van bellers verschijnt alleen in de gesprekkenlijst als u geabonneerd bent op nummerweergave (Caller Line Identification). Zie "Gesprekkenlijst" op bladzijde 15 voor nadere bijzonderheden

1. Druk op  om de BELLIJST te openen. U kunt kiezen uit de GESPR.LIJST en ANT.W.APP.. Druk op  om de GESPR.LIJST te openen *Het eerste nummer in de gesprekkenlijst verschijnt.*
2. Blader met  of  naar het gewenste nummer.
3. Druk op  om het nummer te bellen.

Beantwoorden van de telefoon

1. Druk wanneer de telefoon klinkt en  in het display knippert op  of druk op  om een gesprek via de luidspreker te beantwoorden.

WAARSCHUWING

De hoorn niet te dicht bij uw oor houden als de telefoon klinkt om beschadiging van uw gehoor te voorkomen. Het inschakelen van de handenvrij-modus kan het volume van de luidspreker sterk verhogen. De handset niet te dicht bij het oor houden.

OPMERKING

Als u geabonneerd bent op Caller Identity service van uw telecomaandbieder en het nummer van de beller hebt toegewezen aan een VIP Groep, worden de gegevens van de beller getoond voordat de telefoon klinkt (zie "Een naam opslaan" op bladzijde 13 en "Groepmelodie" op

bladzijde 17). U kunt de telefoon instellen om een standaard beltoon te laten klinken zodra het telefoontje binnenkomt en dan over te laten schakelen naar de toegewezen beltoon nadat de identiteit van de beller is getoond. Zie "1ste oproep" op bladzijde 17.



TIP

Als de functie Auto Antwoord (zie bladzijde 17) is ingeschakeld, kunt u zonder een toets in te drukken de hoorn van het basisstation opnemen en spreken. Als de functie niet geactiveerd is.

OPMERKING



Een inkomend gesprek heeft voorrang boven andere functies. Als er wordt gebeld, worden andere handelingen, zoals het instellen van de handset, navigeren door het menu, etc., onderbroken.

Volume bijstellen

1. Druk tijdens een gesprek op  of  om het volume van de hoornluidspreker of luidspreker te veranderen.
 - *Het volumeniveau wordt op het display van de handset aangegeven.*

Uitschakelen

De microfoon uitschakelen zodat u kunt overleggen zonder dat de beller u kan horen.

1. Druk tijdens een gesprek op .
 - *De microfoon is uitgeschakeld.*
2. Druk nogmaals op  om de microfoon weer in te schakelen.



Gesprek beëindigen

1. Druk op .
- De tijdsduur van het gesprek wordt 5 seconden op het display getoond.

OPMERKING







Als de functie automatisch ophangen is ingeschakeld (zie bladzijde 17) kunt u de handset gewoon op het basisstation terugleggen om het gesprek te beëindigen. Standaard staat deze functie op AAN.

De handset aan/uit schakelen

1. De toets  indrukken en ingedrukt houden totdat de handset wordt uitgeschakeld.
2. De toets  nogmaals indrukken en ingedrukt houden om de handset weer in te schakelen.

Een tweede extern nummer bellen



Zet een extern gesprek in de wacht en bel een tweede extern nummer. U kunt dan schakelen tussen beide bellers of een 3-weg conferentiegesprek voeren.

1. Druk tijdens een gesprek op . Blader met  naar 2E.NR. KIEZEN.
2. Druk op .
 - *Het display toont BELLEN R*
3. Voer het tweede telefoonnummer in.
4. Druk wanneer de tweede beller opneemt op  om het optiemenu te openen:
 - KONFERENTIE – druk op  om een 3-weg gesprek met een externe en interne beller te voeren.
 - WISSELEN – druk op  om tussen de twee bellers te schakelen.
5. Druk op  om op te hangen.

Intercom

Deze functie is alleen beschikbaar als tenminste 2 handsets zijn aangemeld. Het stelt u in staat gratis intern te bellen, externe gesprekken door te schakelen naar een andere handset, en de conferentie-optie te gebruiken.





Een andere handset bellen

1. Druk op .
 - De andere handset wordt automatisch gebeld als u twee handsets hebt.
 - Als meerdere handset bij het basisstation zijn aangemeld, worden hun nummers getoond, b.v. 2345.
Voer het nummer van de gewenste handset in of druk op  om alle handsets te bellen.
2. Druk op  om op te hangen.





OPMERKING

Als de handset niet tot de D1000/1010 serie behoort, is deze functie mogelijk niet beschikbaar.



Een extern gesprek doorschakelen naar een andere handset

1. Druk tijdens een extern gesprek op .
 - *De beller wordt in de wacht gezet.*
2. Voer het nummer van de gewenste handset in of druk op  om alle handsets te bellen.
 - *De andere handset wordt automatisch gebeld als u twee handsets hebt.*
3. Wanneer de andere handset wordt opgenomen kunt u de beller aankondigen en dan op  drukken om het gesprek door te schakelen. Druk als de andere handset niet opneemt op  om weer met de beller te spreken.

Drie-weg conferentiegesprek

1. Druk tijdens een extern gesprek op .
 - *De beller wordt in de wacht gezet.*
2. Voer het nummer van de gewenste handset in of druk op  om alle handsets te bellen.
 - *De andere handset wordt automatisch gebeld als u twee handsets hebt.*
3. Wanneer de andere handset opneemt, kondig de beller aan en houd  ingedrukt om met beide bellers te spreken. Druk als de andere handset niet opneemt op  om weer met de eerste beller te spreken.
4. Druk op  om op te hangen.

Voicemail (Ingesproken berichten)

Als u geabonneerd bent op de voicemail van uw telecomaandbieder, geeft het display van de D1011  aan wanneer berichten zijn binnengekomen. Het nummer voor voicemail is mogelijk als sneltoets geprogrammeerd onder de  toets. Dit hangt af van het landelijke netwerk en uw telecomaandbieder.

OPMERKING

Voicemail is alleen als sneltoets geprogrammeerd als de telefoon gekocht werd in een land waar voicemail beschikbaar is. Als het voicemailnummer niet geprogrammeerd is kunt u een nummer toevoegen of een bestaand geprogrammeerd nummer overschrijven. Zie bladzijde 14.

Bel de voicemail service van uw aanbieder

1. Druk langdurig op .
 - *Het nummer wordt getoond en gebeld. Volg de aanwijzingen om berichten af te spelen, op te slaan of te wissen.*

Of

Als  in een gesprekkenlijst verschijnt, op  drukken om het voicemailnummer van uw aanbieder te bellen.

OPMERKING

U kunt het  icoon uitschakelen. De toets  ingedrukt houden als de bellijst open is.

4. Telefoonboek

Het telefoonboek van de D1011 kan 100 namen en nummers opslaan.

OPMERKING

Nummers mogen maximaal uit 24 cijfers bestaan en namen mogen 12 leestekens hebben.

Namen worden in alfabetische volgorde opgeslagen.

Namen in het telefoonboek opzoeken en bellen

1. Druk op . Het display toont de eerste naam.
2. Blader met of naar de gewenste naam.
Of
Zoek alfabetisch door op te drukken en dan op de toets met de eerste letter van de naam, b.v. als de naam begint met N twee keer op drukken.
- Het display toont de eerste naam die met N begint. Druk indien nodig op of om naar de gewenste naam te bladeren.
3. Druk op om het nummer te bellen.

Een naam opslaan

1. Druk op . TELEFOONBOEK verschijnt.
2. Druk op . NR. TOEVOEGEN verschijnt.
3. Druk op . NAAM INV. verschijnt.
4. Voer de naam in en druk op .
5. Voer het nummer in. Druk op om op te slaan. Druk op of en selecteer GEEN GROEP, GROEP A, B of C en druk op om te bevestigen.
6. Druk op om terug te gaan naar standby.

OPMERKING

U kunt individuele contacten aan specifieke groepen toewijzen. Bijv., Groep A bevat alle telefoonnummers van uw collega's. U kunt tevens een specifieke belmelodie aan die groep toewijzen (zie "Groepmelodie" op bladzijde 17). Deze functie is alleen beschikbaar als u gebruik maakt van nummerweergave (Caller Line Identification) van uw telecomleverancier. Door een specifieke melodie aan iemand in die groep toe te wijzen, herkent u de beller uit die groep aan de belmelodie.

OPMERKING

U kunt het invoeren van een naam afbreken door op elk gewenst moment op te drukken.

Namen invoeren

Gebruik het toetsenpaneel om namen in het telefoonboek in te voeren.

Bijv., om de naam Paul in te voeren

P Druk 1 keer op
 A Druk 1 keer op
 U Druk twee keer op
 L Druk drie keer op

Om een spatie in te voeren op drukken

Druk op om een leesteken te wissen of houd ingedrukt om alle leestekens te wissen.

Leestekentabel

Gebruik het toetsenpaneel om namen en leestekens in te voeren.

	Spatie	1	.	<	>	*
	A	B	C	2		
	D	E	F	3		
	G	H	I	4		
	J	K	L	5		
	M	N	O	6		
	P	Q	R	S	7	
	T	U	V	8	?	
	W	X	Y	Z	9	
	0	-	/	\	#	+

Een pauze invoegen

Als uw D1011 op een switchboard is aangesloten moet in een opgeslagen nummer mogelijk een pauze ingevoerd worden. Dit geeft het switchboard tijd om een buitenlijn te openen. Een Pauze wordt normaal ingevoerd na de toegangscode voor het switchboard (bijv. 9)







1. Wanneer een nummer wordt opgeslagen moet u de toets ingedrukt houden totdat de letter P verschijnt. Vervolgens kunt u het telefoonnummer invoeren.

Een naam opzoeken













In standby:

1. Druk op .
2. Voer de eerste letter van de naam in om alfabetisch te zoeken en blader met of naar de gewenste naam. De naam wordt getoond.
3. Druk op om het nummer op te roepen. Als er meer dan 12 cijfers zijn drukt u nogmaals op om de rest van het nummer te zien.
4. Druk op om terug te gaan naar standby.







Tijdens een gesprek:

1. Druk twee keer op  om het menu van het telefoonboek te openen.
2. Voer de eerste letter van de naam in om alfabetisch te zoeken en blader met  of  naar de gewenste naam. Druk op  om het nummer op te roepen. Als er meer dan 12 cijfers zijn drukt u nogmaals op  om de rest van het nummer te zien.
3. Druk op  om het telefoonboek te sluiten.
4. Druk nogmaals op  om het gesprek te beëindigen.





Een naam of nummer veranderen

1. Druk op .
2. Blader met  of  naar de naam die u wilt veranderen. NR. BEWERKEN verschijnt. Druk nogmaals op .
3. Bewerk de naam en druk op  om te bevestigen. Gebruik  om leestekens te wissen.
4. Druk op  en verander het nummer.
5. Druk op  om te bevestigen
6. Balder met  of  en selecteer GEEN GROEP, GROEP A, B of C en druk op  om te bevestigen.
7. Druk op  om terug te gaan naar standby.







Een naam wissen

1. Druk op .
2. Blader naar de naam die u wilt wissen en druk op .
3. Blader met  naar LIJST VERW. en druk op .
4. Het display toont BEVESTIGEN?. Druk op .
5. Druk op  om terug te gaan naar standby.



Alle namen wissen

1. Druk twee keer op .
2. Blader met  naar ALLES WISSEN en druk op .
3. Het display toont BEVESTIGEN?. Druk op .
4. Druk op  om terug te gaan naar standby.

Het telefoonboek kopiëren naar andere handset

1. Druk twee keer op .
2. Blader met  naar OVERDR.TB en druk op .
3. Blader met  of  naar het nummer van de handset waarnaar u het telefoonboek wilt kopiëren. Druk op .



Op de ontvangende handset:

1. OVERGEZ. VAN: HANDSET X (waarbij X het nummer van de versturende handset is) wordt getoond. Druk op  om het overzetten te beginnen.
2. Wanneer UITGEVOERD! op beide handsets verschijnt, op  drukken om terug te keren naar standby.



OPMERKING

Als een naam met hetzelfde nummer al in de ontvangende handset is opgeslagen, wordt het niet gekopieerd.













Sneltoetsen

De toetsen  tot  kunnen gebruikt worden als sneltoetsen voor het bellen naar namen in het telefoonboek.



Een sneltoetsnummer bellen

1. Een van de toetsen van  tot  ingedrukt houden.
 - *Het nummer wordt getoond en gebeld.*
2. Druk op  om het bellen af te breken en terug te gaan naar standby.

Een sneltoets toewijzen aan een nummer in het telefoonboek

1. Druk twee keer op .
2. Blader met  naar DIRECT GEH en druk op .
3. Druk op  of  en selecteer TOETS 1 - 9 en druk op . De huidige naam, indien aanwezig, wordt getoond.
4. Druk nogmaals op  om het optiemenu te openen.
5. Druk op  en kies TOEVOEGEN om een naam uit het telefoonboek toe te voegen.
6. Blader met  of  naar het gewenste nummer. Druk op  om te bevestigen of  om terug te keren naar standby.

Een sneltoetsnummer wissen

1. Druk twee keer op  en blader met  of  naar DIRECT GEH. en druk op .
2. Druk op  of  en selecteer TOETS 1 - 9.
3. Druk op  om de huidige lijst op te roepen. Druk nogmaals op  om het optiemenu te openen.
4. Blader met  naar WISSEN en druk op .
5. Het display toont BEVESTIGEN?. Druk op .
6. Druk op  om terug te gaan naar standby.

5. Nummerweergave en Gesprekkenlijst

Als u geabonneerd bent op nummerweergave (Caller Line Identification), en als de identiteit van de beller niet verborgen is, wordt het nummer van de beller, de datum, en de tijd van het gesprek getoond (indien dit beschikbaar is van het netwerk).

OPMERKING

- Als het nummer met de naam van de beller in uw telefoonboek is opgeslagen, wordt de naam ook getoond.
- Als het telefoonnummer niet voor inkomende gesprekken beschikbaar is, toont de handset NIET BESCH.
- Informatie over inkomende gesprekken verschilt per land en telecoomaanbieder. Sommige aanbieders brengen kosten in rekening voor nummerweergave (Caller Line Identification).

Gesprekkenlijst

De gesprekkenlijst is een lijst van ontvangen en niet-beantwoorde gesprekken. De gegevens omvatten de datum en tijd van de oproep. De oproepen worden in chronologische volgorde getoond, met de meest recente oproepen bovenaan de lijst.









OPMERKING

- Als de lijst vol is, vervangen nieuwe oproepen de oudste oproepen in de lijst.
- De lijst kan maximaal 50 ontvangen en gemiste oproepen opslaan.
- Als u meer dan een keer door hetzelfde nummer wordt gebeld, wordt alleen het laatste gesprek opgeslagen in de gesprekkenlijst.

Als u oproepen gemist hebt (inkomende gesprekken die niet beantwoord werden), verschijnt het  icoon op het display van alle handsets die bij het basisstation zijn aangemeld.

Als één handset gebruikt wordt om de gesprekkenlijst te bekijken, blijft het icoon op de andere handsets knipperen (alleen multipack-gebruikers).







De gesprekkenlijst openen

1. Druk op  om het BELLIJST optiemenu te openen, en druk vervolgens op  om de GESPR.LIJST te openen.
 - *Het meest recente nummer (met naam als deze in het telefoonboek staat) wordt getoond. Nieuwe oproepen worden aangegeven met het knipperende  icoon.*
2. Blader met  of  door de gesprekkenlijst. U hoort een pieptoon als u het einde van de lijst bereikt. Druk op  om het nummer op te roepen. Als er meer dan 12 cijfers zijn, drukt u nogmaals op  om de rest van het nummer te zien.
3. Druk op  om terug te gaan naar standby.











OPMERKING

Het knipperen van het  icoon stopt als alle oproepen bekeken zijn.

Bellen vanuit de gesprekkenlijst

1. Druk op  om het BELLIJST optiemenu te openen, en druk vervolgens op  om de GESPR.LIJST te openen. *Het meest recente gesprek wordt getoond.*
2. Blader met  of  naar de gewenste naam.
3. Druk op  of  om te bellen.







Een nummer van de gesprekkenlijst in het telefoonboek opslaan

1. Druk op  en vervolgens op . *Het meest recente gesprek wordt getoond.*
2. Blader met  of  naar het gewenste nummer.
3. Druk op . NUMMER OPSL. verschijnt.
4. Druk op . NAAM INV. verschijnt. Voer de naam in met het toetsenpaneel.
5. Druk op  om het nummer op te roepen. Bewerk het nummer indien nodig en druk op  om het nummer op te slaan (ook als het niet is gewijzigd).
6. Druk op  of  en selecteer GEEN GROEP, GROEP A, B of C en druk op  om te bevestigen.
7. Druk op  om te bevestigen.
8. Druk op  om terug te gaan naar standby.

Een gesprek van de gesprekkenlijst wissen

1. Druk op  en vervolgens op . *Het meest recente gesprek wordt getoond.*
2. Blader met  of  naar het gewenste nummer.
3. Druk op  en blader met  naar WISSEN en druk op .
4. Het display toont BEVESTIGEN?. Druk op  om te bevestigen.
5. Druk op  om terug te gaan naar standby.





De hele gesprekkenlijst wissen

1. Druk op  en vervolgens op . *Het meest recente gesprek wordt getoond.*
2. Blader met  naar ALLES WISSEN en druk op .
3. Het display toont BEVESTIGEN?. Druk op  om te bevestigen. Druk op  om terug te gaan naar standby.





Redial (Nummer herhalen)

Met de D1011 kunt u de 10 laatstgekozen nummers opnieuw bellen. Nummers kunnen maximaal uit 24 cijfers bestaan.











Het laatste nummer opnieuw bellen

1. Druk op . *Het laatstgekozen nummer wordt getoond.* Als het nummer meer dan 12 cijfers heeft, toont het display  en de cursor knippert. Druk op  om de rest van het nummer op te roepen. Als het nummer in het telefoonboek is opgeslagen wordt ook de naam getoond.
2. Druk op  om te bellen.

Een nummer in de herhaallijst oproepen en bellen

1. Druk op . *Het laatstgekozen nummer wordt getoond.* Blader indien nodig met  of  naar het gewenste nummer.
2. Druk op  om het nummer te bellen.

Een redial (herhaal) nummer naar het telefoonboek kopiëren

1. Druk op  en blader met  of  naar de gewenste naam.
2. Druk op .
3. Het display toont NUMMER OPSL.. Druk op .
4. Voer de naam in en druk op .
5. Wijzig het nummer indien nodig en druk op .
6. Druk op  of  en selecteer GEEN GROEP, GROEP A, B of C en druk op  om te bevestigen.
7. Druk op  om terug te gaan naar standby.

Een gesprek van de redial (herhaal) lijst wissen

1. Druk op . Blader met of naar het gewenste nummer.
2. Druk op en blader met naar WISSEN en druk op .
3. Het display toont BEVESTIGEN?. Druk op om te bevestigen en druk op om terug te gaan naar standby.

De hele redial (herhaal) lijst wissen

1. Druk op en vervolgens op .
2. Blader met naar ALLES WISSEN en druk op .
3. Het display toont BEVESTIGEN?. Druk op om te bevestigen. Druk op om terug te gaan naar standby.

6. Klok & Alarm

Als u gebruik maakt van nummerweergave (Caller Identification) wordt de tijd op uw D1011 mogelijk elke keer automatisch ingesteld wanneer een gesprek beantwoord wordt. Dit is afhankelijk van uw telecomaandbieder.

U kunt de tijd ook instellen of bijstellen met het Klok & Alarm menu.

Datum en tijd instellen

1. Druk op en blader naar KLOK/ALARM. Druk op . Het display toont DATUM & TIJD. Druk nu op .
2. Voer de datum in volgens de aanduiding DD/MMM b.v. 04/08 voor 4 augustus.
3. Druk op en voer de tijd in volgens het 24-uur formaat UU:MM. b.v. 14:45 voor 2.45 pm.
4. Druk op om te bevestigen
5. Druk op om terug te gaan naar standby.

OPMERKING

De datum en tijd worden bewaard bij een stroomstoring en wanneer de batterijen leeg raken.

Alarm (wekker) instellen

1. Druk op en blader met naar KLOK/ALARM en druk op .
2. Blader met naar ALARM INST. en druk op .
3. Blader met of naar UIT, EENMALIG AAN of DGLIJKS AAN en druk op .
4. Als u EENMALIG AAN of DGLIJKS AAN selecteert, voert u de tijd in met het 24-uur formaat UU - MM b.v. 14:45 voor 2:45 pm and en druk op .
5. Druk op om terug te gaan naar standby. Druk op elke willekeurige toets om het alarm uit te schakelen.

OPMERKING

Als het alarm is ingeschakeld wordt het icoon getoond.

Het volume van het alarm staat op het midden niveau. ALARM en het icoon knipperen op het display.

Belmelodie voor alarm instellen

Er zijn drie beltonen voor het alarm.

1. Druk op en blader naar KLOK/ALARM. Druk op .
2. Blader met naar ALARMMELODIE en druk op .
 - De melodiën worden weergegeven.
3. Blader met of en druk op .

7. Persoonlijke instellingen

Handsettonen

WAARSCHUWING



De hoorn niet te dicht bij uw oor houden als de telefoon klinkt om beschadiging van uw gehoor te voorkomen.

Belvolume

Selecteer uit: Beltoon Uit, Zacht, Midden, Luid, Versterken en Toenemend (oplopend belvolume).











OPMERKING

Standaard staat deze functie op Luid.

1. Druk op  en blader met  naar PERS.INSTEL. en druk op .
2. HANDSET TOON verschijnt. Druk op .
3. VOL.BELSIGN. verschijnt. Druk op .
4. Blader met  of  om het volume van de beltoon bij te stellen.
5. Druk op  om te bevestigen
6. Druk op  om terug te gaan naar standby.













Beltoonmelodie

U kunt kiezen uit 10 belmelodiën.

1. Druk op  en blader met  naar PERS.INSTEL. en druk op .
2. HANDSET TOON verschijnt. Druk op  en blader  naar BELT.MELODIE. Druk op .
3. Druk op  of  om een beltoonmelodie te selecteren.
 - Een voorbeeld van een beltoonmelodie wordt weergegeven.
4. Druk op  om te bevestigen.
5. Druk op  om terug te gaan naar standby.









Groepmelodie



Om deze functie te kunnen gebruiken moet u geabonneerd zijn of nummerweergave (Caller Line Identification). Met dit menu kunt u melodieën selecteren en instellen die weergegeven worden wanneer gebeld wordt door een contactpersoon die in uw telefoonboek staat en deel uitmaakt van een groep. U kunt 1 melodie aan elke groep toewijzen. Er zijn drie groepen in het telefoonboek beschikbaar (Groep A, B, C) waarin u contactpersonen kunt onderbrengen. U kunt een speciale melodie aan elke groep toewijzen.

1. Druk op  en blader met  naar PERS.INSTEL. en druk op .
2. HANDSET TOON verschijnt. Druk op  en blader  naar GROEPSMEL.. Druk op .
3. Blader met  of  en selecteer: GROEP A, B of C, en druk vervolgens op .
4. Druk op  of  om een beltoon voor de groep te selecteren en druk op .
5. Druk op  om terug te gaan naar standby.

Toetstonen aan/uit











Een pieptoon is te horen als u een toets op uw handset indrukt. U kunt de pieptoon in- of uitschakelen.

1. Druk op  en blader met  naar PERS.INSTEL. en druk op .
2. HANDSET TOON verschijnt. Druk op  en blader  naar TOETS TOON. Druk op .
3. Blader met  of  en selecteer AAN of UIT.

4. Druk op  om te bevestigen.
5. Druk op  om terug te gaan naar standby.









1ste oproep

Uw D1011 herkent nummerweergave (Caller identification) automatisch (deze functie vereist een abonnement). Als u de beltoon niet wilt horen voordat de identiteit van de beller op het display verschijnt, kunt u 1STE OPROEP handmatig op UIT zetten. Standaard staat deze functie op AAN.

1. Druk op  en blader met  naar PERS.INSTEL. en druk op .
2. HANDSET TOON verschijnt. Druk op  en blader  naar 1STE OPROEP. Druk op .
3. Blader met  of  en selecteer AAN of UIT.
4. Druk op  om te bevestigen.
5. Druk op  om terug te gaan naar standby.







Handsetnaam

Persoonlijke instellingen voor uw handset met bijv. een naam (Peter) of locatie (slaapkamer). Maximaal 10 leestekens.

1. Druk op  en blader met  naar PERS.INSTEL. en druk op .
2. Blader met  naar HANDSET NAAM en druk op . *De huidige naam wordt getoond.*
3. Druk op  om de huidige naam te wissen.
4. Voer de gewenste naam in – maximaal 10 leestekens, en druk op  om op te slaan.
5. Druk op  om terug te gaan naar standby.









Automatisch beantwoorden

Als Automatisch beantwoorden is ingeschakeld kunt u een gesprek aannemen door de handset van het basisstation of de oplader op te nemen zonder een toets in te drukken. Als deze functie niet is ingeschakeld, moet u op  drukken om het gesprek te beantwoorden. Standaard staat deze functie Aan.

1. Druk op  en blader met  naar PERS.INSTEL. en druk op .
2. Blader met  naar AUTO ANTW.. Druk op .
3. Blader met  of  en selecteer AAN of UIT.
4. Druk op  om te bevestigen.
5. Druk op  om terug te gaan naar standby.









Automatisch ophangen

Als Automatisch ophangen is ingeschakeld kunt u een gesprek beëindigen door de handset op het basisstation of de oplader te leggen zonder een toets in te drukken. Als deze functie is uitgeschakeld moet u op  drukken om op te hangen. Standaard staat deze functie Aan.

1. Druk op  en blader met  naar PERS.INSTEL. en druk op .
2. Blader met  naar AUTO OPHANG.. Druk op .
3. Blader met  of  en selecteer AAN of UIT.
4. Druk op  om te bevestigen
5. Druk op  om terug te gaan naar standby.









Menutaal

U kunt de menutaal van de handset wijzigen.

1. Druk op  en blader met  naar PERS.INSTEL. en druk op .
2. Blader met  naar TAAL. Druk op .
3. Blader met  of  naar de gewenste taal.
4. Druk op  om te bevestigen.
5. Druk op  om terug te gaan naar standby.

Kamermonitor (babyfoon) aan/uit

Plaats een handset in een (baby)kamer en gebruik een tweede handset om geluiden in de kamer te horen.

1. Druk op  en blader met  naar PERS.INSTEL. en druk op .
2. Blader met  naar KAMERMONITOR. Druk op .
3. Blader met  of  en selecteer AAN of UIT.
4. Druk op  om te bevestigen

Als deze handset ingeschakeld is, kunt u geluiden opvangen in de kamer die u wilt controleren. Alleen de microfoon is ingeschakeld. Degenen in de kamer kunnen u niet horen.

Kamermonitor (Babyfoon)

1. Zet de kamermonitorfunctie van de handset op Aan en plaats het toestel in de gewenste kamer.
2. Druk op de tweede handset op  en voer het nummer van de eerste handset in die gebruikt wordt om de kamer te controleren. Nu kunt u geluiden horen die uit de kamer komen.









TIP

Druk elk gewenst moment op  om het geluid uit te schakelen.

OPGELET!



Dit product is niet bedoeld als beveiliging voor baby's en is geen vervanging voor ouderlijk toezicht.

Verlichting aan/uit

1. Druk op  en blader met  naar PERS.INSTEL. en druk op .
2. Blader met  naar VERLICHTING. Druk op .
3. Blader met  of  naar AAN of UIT.
4. Druk op  om te bevestigen.

Toetsenslot

Voorkom dat onbedoeld gebeld wordt door het toetsenpaneel te vergrendelen.

1. De toets  ingedrukt houden.
- *Het display toont TOETSEN BLOK.*
2. De toets  weer indrukken en ingedrukt houden om het toetsenpaneel te ontgrendelen.

OPMERKING







U kunt inkomende gesprekken normaal ontvangen als het toetsenpaneel vergrendeld is.

8. Geavanceerde instellingen

Deze functies zijn handig voor het gebruik van bepaalde diensten zoals PABX/switchboard diensten.

Flash Tijd

De standaard flash tijd instelling is op de D1011 aangepast aan uw land en het netwerk van uw telecoomaanbieder. Het is onwaarschijnlijk dat deze instelling veranderd moet worden. Ga als volgt te werk als de instelling veranderd moet worden.

1. Druk op  en blader met  naar GEAVANC.INSTL. en druk op .
2. FLASH TIJD wordt getoond. Druk op .
3. Blader met  of  naar de gewenste instelling: KORT, MIDDEN, LANG.
4. Druk op  om te bevestigen
5. Druk op  om terug te gaan naar standby.

OPMERKING

Het is niet gegarandeerd dat de D1011 met elke PABX werkt.

Kiesmodus

De standaard kiesmodus van de D1011 is aangepast aan uw land en het netwerk van uw telecoomaanbieder. Het is onwaarschijnlijk dat deze instelling veranderd moet worden. Ga als volgt te werk als de instelling veranderd moet worden.

1. Druk op  en blader met  naar GEAVANC.INST. en druk op .
2. Blader met  naar KIESMODUS. Druk op .
3. Druk op  of  en selecteer TOON of PULS.
4. Druk op  om te bevestigen.
5. Druk op  om terug te gaan naar standby.

De kiesmodus tijdelijk van Puls naar Toon schakelen.

1. De toets  ingedrukt houden.
De kiesmodus verandert van Puls naar Toon tijdens het huidige gesprek.

Gesprek blokkeren

De D1011 kan specifieke nummers blokkeren. U kunt maximaal vier nummers blokkeren door cijfers aan te geven – bijv. de internationale toegangscode of speciale netnummers.

U kunt geblokkeerde nummers bellen door de functie van Aan naar Uit te schakelen.

OPMERKING

Als Gesprek blokkeren wordt geactiveerd, verschijnt GESPR. BLOKK. op het display als de handset in standby staat.

Gesprek blokkeren aan/uit

1. Druk op  en blader met  naar GEAVANC.INST. en druk op .
2. Blader met  naar GESPR. BLOKK.. Druk op .
3. Voer de PIN-code in (standaard instelling is 0000) en druk op .
4. BLOKK.MODUS verschijnt. Druk op .

- Blader met of en selecteer AAN of UIT. Druk op om te bevestigen.
- Druk op om terug te gaan naar standby. U kunt nu het nummer instellen (Zie hieronder).

Voer een nummer in dat u wilt blokkeren

- Druk op en blader met naar GEAVANC.INST. en druk op .
- Blader met naar GESPR. BLOKK.. Druk op .
- Voer de PIN-code in (standaard instelling is 0000) en druk op .
- Blader met naar BLOKKEER NR.. Druk op .
- Blader indien nodig met of naar de volgende beschikbare positie.
- Druk op en voer het nummer of voorkiesnummer in dat u wilt blokkeren. Druk op om te bevestigen.
- Druk op om terug te gaan naar standby.

Snel Bellen

Als deze functie geactiveerd wordt, kunt u een nummer bellen door elke willekeurige toets in te drukken (behalve). Deze functie is nuttig voor het snel bellen naar een alarmnummer.

Snel Bellen aan/uit

- Druk op en blader met naar GEAVANC.INST. en druk op .
- Blader met naar Snel BELLEN. Druk op .
- Voer de PIN-code in (standaard instelling is 0000) en druk op .
- BABYMODUS verschijnt. Druk op en op of en selecteer AAN of UIT. Druk op om te bevestigen.
- Druk op om terug te gaan naar standby.

OPMERKING

Als u Snel bellen inschakelt, verschijnt Snel BEL AAN op het display als de handset in standby staat.

Ga als volgt te werk om Snel bellen weer uit te schakelen:

- Druk op .
- UIT? verschijnt. Druk op om te bevestigen.

Instellen van het snel bellen-nummer

- Druk op en blader met naar GEAVANC.INST. en druk op .
- Blader met naar Snel BELLEN. Druk op .
- Voer de PIN-code in (standaard instelling is 0000) en druk op .
- Blader met naar NUMMER. Druk op .
- Voer het nummer in. Druk op om te bevestigen.
- Druk op om terug te gaan naar standby.

Een snel bellen-nummer bellen

Wanneer een snel bellen-nummer ingesteld is en snel bellen is geactiveerd, kunt u op elke gewenste toets drukken (behalve) om het nummer te bellen.

OPMERKING

Als Snel bellen is ingeschakeld kunt u inkomende gesprekken normaal beantwoorden.

Aanmelden

U kunt maximaal 5 handsets bij het basisstation aanmelden. Handsets moeten bij het basisstation aangemeld voordat ze gebruikt kunnen worden.

- De aanwijzingen hieronder zijn specifiek voor toepassing op uw D1011 handset. Om een handset van een andere fabrikant aan te melden kunnen de instellingen verschillen. Zie in dat geval de aanwijzingen van de fabrikant van de handset.
- De PIN-code is nodig om een handset aan te melden of af te melden. De standaard PIN-code is 0000.

Een handset aanmelden

Op het basisstation:

- De toets indrukken en voor tenminste 3 seconden ingedrukt houden. Het basisstation laat een pieptoon horen wanneer een handset aangemeld kan worden. U heeft 90 seconden tijd om een handset aan te melden.

Op de handset:

- Druk op en blader met naar GEAVANC.INST. en druk op .
- Blader met naar AANMELDEN en druk op .
- Basis indien nodig met of naar BASIS AANM. en druk op . BASIS 1 2 3 4 verschijnt en *het aangemelde basisstationnummer knippert*. Voer het nummer van het basisstation in waarbij u de handset wilt aanmelden.
Druk op als u slechts over 1 basisstation beschikt. Druk op of , etc. als u over meerdere basisstations beschikt.
- Als het display PIN---- aangeeft, kunt u de PIN-code van het basisstation invoeren.
 - Als de handset wordt aangemeld bij het basisstation krijgt het een handsetnummer toegewezen.

Selecteer een basisstation

U kunt uw D1011 handset maximaal bij 4 basisstations aanmelden. Als de handset is aangemeld kunt u tussen basisstations schakelen, bijv. van en naar basisstations thuis en op het werk.

- Druk op en blader met naar GEAVANC.INST. en druk op .
- Blader met naar AANMELDEN en druk op .
- BASIS SELECT verschijnt. Druk op .
 - De beschikbare basisstations verschijnen en het nummer van het huidige basisstation knippert.
- Voer het nummer van het gewenste basisstation in – 1,2,3 of 4, en druk op .
 - Wanneer het basisstation wordt gevonden klinkt een pieptoon. Als geen basisstation wordt gevonden verschijnt AFGEELD op het display

Een handset afmelden

- Druk op en blader met naar GEAVANC.INST. en druk op .
- Blader met naar AFMELDEN en druk op .
- Voer de 4-cijfer PIN-code in en druk op .
 - Het display toont de nummers van de aangemelde handsets.
- Blader met of en selecteer de handset die u wilt afmelden en druk op .
 - AFMELDEN verschijnt op het display van de handset.

PIN

De 4-cijfer PIN-code wordt gebruikt voor het aan- en afmelden van een handset en wanneer bepaalde instellingen op uw D1011 veranderd worden. De standaard instelling is 0000. U kunt de PIN-code desgewenst veranderen voor meer veiligheid.

1. Druk op en blader met naar GEAVANC.INST. en druk op .
2. Blader naar PIN. Druk op .
3. Voer de huidige 4-cijfer PIN-code in en druk op . (Standaard instelling is 0000.)
4. Voer de nieuwe PIN-code in en druk op .

OPMERKING

Maak een notitie van uw nieuwe PIN-code. U moet het toestel resetten als u de PIN-code vergeet.

Resetten

De onderstaande handelingen zetten uw D1011 terug in de standaard instellingen.

1. Druk op en blader met naar GEAVANC.INST. en druk op .
2. Blader met naar RESET TOEST.. Druk op .
3. BEVESTIGEN? verschijnt. Druk op .

OPMERKING

Gegevens in uw telefoonboek en nieuwe ingesproken berichten blijven bewaard. Na het resetten is het mogelijk dat de welkom-modus op het display van uw handset verschijnt. Dit verschilt per land.

Standaard instellingen

Handsetnaam	Handset
Toetstoon	Aan
1ste oproep	Aan
Automatisch beantwoorden	Aan
Automatisch ophangen	Aan
Beltoonmelodie	Melodie 1
Belvolume	Luid
Hoornvolume	3
Telefoonboek	Onveranderd
Bellijst	Leeg
Redial (herhaal) lijst	Leeg
PIN-code	0000
Toetsenslot	Uit
Klok	00:00
Alarm (wekker)	Uit

Kiesmodus	Toon
Antwoordapparaat	Aan
Oproepstand	Antwoorden & Opnemen
Uitgaande bericht	Voorafgedefinieerd
Aantal beltonen	15 seconden
Op afstand bedienen (Remote)	Aan
Handset filter	Uit
Basisstation filter	Aan

Automatisch voorkiesnummer

U kunt de D1011 instellen om een nummer dat gebeld wordt te herkennen en het te vervangen met een ander nummer. Het nummer dat herkend moet worden kan maximaal uit 5 cijfers bestaan. Het kan een nummer vervangen dat maximaal 10 cijfers is.

1. Druk op en blader met naar GEAVANC.INST. en druk op .
2. Blader naar VOORKIES NR.. Druk op .
3. DETECT NR verschijnt. Druk op .
4. Blader naar het nummer dat herkend moet worden en druk op .
5. Blader naar VOORKIESNR. en druk op .
6. Blader naar het vervangende nummer en druk op .
7. Druk op om terug te gaan naar standby.

Land

Wanneer u verhuist naar een ander land kunt u de instelling van de telefoon aanpassen aan het netwerk van dat land.

OPMERKING

Als u in de welkom-modus een fout maakt bij het selecteren van het land, kunt u het toestel resetten (terugzetten) naar uw land.

Mogelijk wordt deze optie aangegeven met NIET BESCHIK. Dit kan per land verschillen.





1. Druk op en blader met naar GEAVANC.INST. en druk op .
2. Blader naar LANDEN KEUZE. Druk op .
3. Voer de 4-cijfer PIN-code in en druk op .
4. Blader met of naar het gewenste land.
5. Druk op om te bevestigen.

Intrusion (Indringing)

Tijdens een extern gesprek kan een andere handset die bij hetzelfde basisstation aangemeld is, deelnemen aan het gesprek voor een 3-weg konferentie door op te drukken.

Hiervoor moet de functie Intrusion (Indringing) op Aan gezet worden.









1. Druk op en blader met naar GEAVANC.INST. en druk op .
2. Blader naar INDRINGING. Druk op .

3. Blader met  of  en selecteer AAN of UIT.
4. Druk op  om te bevestigen.
5. Druk op  om terug te gaan naar standby.

ECO-modus

Om het stroomverbruik te verminderen kunt u de ECO-modus inschakelen. Als de ECO-modus op AAN staat, wordt het stroomverbruik van het basisstation verminderd.

Instellen van de ECO-modus op AAN of UIT:

1. Druk op , blader  naar GEAVANC.INST. en druk op .
2. Blader met  naar ECOMODUS en druk op .
3. Druk op  of  en highlight AAN of UIT en druk op  om te bevestigen.
 - Een bevestigingstoon is te horen en het display van de handset schakelt tussen de handsetnaam en ECOMODUS.

OPMERKING

Als de ECO-modus op AAN wordt gezet, wordt het bereik van de handset verminderd.

9. Uw antwoordapparaat gebruiken

Uw D1011 antwoordapparaat neemt onbeantwoorde gesprekken op als de functie is geactiveerd. Het antwoordapparaat kan maximaal 59 berichten opnemen met een maximale opnameduur van 12 minuten. Elk bericht kan maximaal 3 minuten lang zijn. Uw persoonlijke uitgaande bericht kan 1 minuut lang zijn.

Bedieningstoetsen van het D1011 antwoordapparaat



Indrukken om het antwoordapparaat aan/uit te zetten



Nieuwe berichten afspelen



Indrukken om weergave te stoppen



Tijdens weergave naar het volgende bericht verspringen



Huidige bericht opnieuw afspelen
Twee keer indrukken om terug te gaan naar vorige bericht



Huidige bericht tijdens weergave wissen
Lang indrukken om alle berichten te wissen als het toestel in standby staat













Luidsprekervolume verhogen tijdens weergave van een bericht







Luidsprekervolume verlagen tijdens weergave van een bericht

Aan/uit schakelen

1. Druk op , blader met  of  naar ANTW.APP. en druk op .
2. Blader met  naar ANTW.AAN/UIT en druk op .
3. Blader met  of  en selecteer AAN of UIT.
4. Druk op  om te bevestigen.
5. Druk op  om terug te gaan naar standby.









Berichten afspelen

1. Druk op , blader met  of  naar ANTW.APP. en druk op . WEERGAVE verschijnt.
2. Druk op  om een nieuw bericht af te spelen.
 - Het display toont het aantal nieuwe ingesproken berichten. Als geen nieuwe berichten zijn binnengekomen worden oude berichten afgespeeld.

3. Druk op  om de identiteit van de bellers op te roepen. Druk nogmaals op  voor de datum en tijd van de oproep.

OPMERKING

Als u niet geabonneerd bent op nummerweergave (Caller Line Identification) is deze optie niet beschikbaar. Dit geldt ook voor het opnemen van een memo.







4. Druk tijdens weergave op  om een lijst met opties op te roepen. Gebruik de toetsen  en  om de opties te wijzigen:
- HERHALEN – druk op  om het huidige bericht te herhalen
 - VOLG.BERICHT – druk op  om het volgende bericht af te spelen
 - VOR.BERICHT – druk op  om het vorige bericht af te spelen
 - WISSEN – druk op  om het huidige bericht te wissen.
 - NUMMER OPSL. – druk op  om het nummer, indien beschikbaar, in het telefoonboek op te slaan.

OPMERKING

Als u niet geabonneerd bent op nummerweergave (Caller Line Identification) is de optie NUMBER OPSL. niet beschikbaar.

5. Druk op  om weergave te stoppen en terug te gaan naar standby.

Alle berichten wissen

1. Druk op  en blader met  of  naar ANT.W.APP. en druk op .
2. Blader met  naar ALLES WISSEN en druk op .
3. Het display toont BEVESTIGEN?. Druk op  om te bevestigen.

Een memo opnemen

U kunt een memo op uw antwoordapparaat opnemen en als een normaal bericht afspelen.

1. Druk op , blader met  of  naar ANT.W.APP. en druk op .
2. Blader met  naar MEMO OPNEMEN en druk op .
3. Spreek uw bericht in. Druk op  om het opnemen te stoppen.

Uitgaand bericht

Dit is het bericht dat bellers horen op het antwoordapparaat. Er zijn twee voorgeprogrammeerde uitgaande berichten beschikbaar, maar u kunt tevens uw eigen bericht opnemen.

Antwoorden & Opnemen











De beller kan een bericht inspreken. Het voorgeprogrammeerde bericht is "Hallo, de telefoon kan momenteel niet beantwoord worden maar u kunt na de toon een bericht inspreken."

Alleen beantwoorden

De beller hoort uw bericht maar kan geen bericht inspreken. Het voorgeprogrammeerde bericht is "Hello, de telefoon kan momenteel niet beantwoord worden en het is niet mogelijk een bericht in te spreken, dus wij vragen u om later terug te bellen".

Antwoordfunctie instellen

Het toestel instellen op Antwoorden & Opnemen of Alleen beantwoorden.

1. Druk op  blader  of  naar ANT.W.APP. en druk op .
2. Blader met  naar ANT.W.MODUS en druk op .
- *De huidige instelling wordt getoond.*
3. Blader met  of  en selecteer ANT.W & OPN of ALLEEN ANT.W. en druk op .
4. Blader met  of  naar het gewenste bericht. PERS.INST. om uw eigen bericht in te stellen of VOORAF GEDEF voor het voorgeprogrammeerde bericht.
5. Druk op  om te bevestigen
Zie onderstaande alinea als u PERS.INST. selecteert.

Uw eigen uitgaande bericht opnemen, afspelen of wissen

Antwoorden & Opnemen stelt de beller in staat een bericht in te spreken. Met Alleen beantwoorden horen bellers uw bericht maar ze kunnen geen bericht inspreken.

1. Druk op  en blader naar ANT.W.APP. en druk op .
2. Blader met  naar ATW.MODUS en druk op .
3. Blader met  of  en selecteer ANT.W & OPN of ALLEEN ANT.W. en druk op . Gebruik toetsen  of  en selecteer PERS.INST. Druk vervolgens op .
4. WEERGAVE verschijnt. Druk op .
- *Het huidige bericht wordt afgespeeld.*
- Blader met  naar OPNEMEN BDS – druk op . *Het display toont OPNEMEN en een piepgeluid is te horen.* Spreek uw bericht in. Druk op  om het opnemen te stoppen.
- WISSEN - druk op . Het voorgeprogrammeerde bericht wordt automatisch hersteld.
5. Druk op  om te bevestigen











Instellingen antwoordapparaat

Aantal beltonen

Stel de tijd in die verstrijkt voordat uw antwoordapparaat wordt inschakeld bij een inkomend gesprek. U kunt kiezen uit 5/10/15/20/25/30 seconden of Toll Saver (kostenbesparingsfunctie).

OPMERKING

Als de Toll Saver is geactiveerd:

- Wanneer een nieuw bericht is ingesproken, en u belt van een andere telefoon, dan neemt uw antwoordapparaat op na 10 seconden.
 - Wanneer geen berichten zijn ingesproken, dan neemt uw telefoonantwoordapparaat op na 20 seconden. Dit geeft u de optie om op te hangen en tijd en kosten te besparen.
 - Als het geheugen vol is en de functie Alleen beantwoorden is ingeschakeld, dan neemt het telefoonantwoordapparaat op na 30 seconden.
1. Druk op  blader met  of  naar ANT.W.APP. en druk op .
 2. Blader met  naar ANT.W.INSTEL en druk op .
 3. AANTAL BEL. verschijnt. Druk op .
 4. Blader met  of  en selecteer 5/10/15/20/25/30 seconden of SPAARFUNCT.
 5. Druk op  om te bevestiging.

Op afstand bedienen

Deze functie stelt u in staat het antwoordapparaat te bedienen en naar berichten te luisteren door de D1011 vanaf een andere telefoon te bellen.

Standaard is deze functie ingeschakeld.

1. Bel uw D1011. Druk op # als u het uitgaande bericht hoort.
2. Voer uw 4-cijfer PIN-code in. De standaard PIN-code is 0000.
 - U hoort een pieptoon als bevestiging.



OPMERKING

Verander de code voor extra beveiliging; zie "PIN" op bladzijde 20.

3. Na het invoeren van uw PIN-code zoals hierboven beschreven, kunt u het antwoordapparaat van de D1011 met de druktoets bedienen:

Berichten afspelen	2
Vorige bericht afspelen	1
Volgende bericht afspelen	3
Huidige bericht wissen	6
Antwoordapparaat inschakelen	7
Afspelen stoppen	8
Antwoordapparaat uitschakelen	9

Op Afstand-functie aan/uit

1. Druk op  en blader met  naar ANTW.APP. en druk op .
2. Blader met  naar ANTW.INSTEL en druk op .
3. Blader met  naar OP AFSTAND en druk op .
4. Blader met  of  naar GEACTIVEERD of GEDEACTIV..
5. Druk op  om te bevestigen

Call screening (Filter)

Gebruik uw handset of luidspreker van het basisstation om naar een beller te luisteren die een bericht inspreekt. U kunt vervolgens besluiten alsnog de telefoon op te nemen.





De standaard instellingen zijn:

- Handset call screening: Uit.
- Basisstation call screening: Aan.









Op de handset:

1. Als u besluit de telefoon aan te nemen, kunt u op  of  drukken.











Op het basisstation:

1. Als een beller een bericht inspreekt, kunt u op  of  drukken om het volume te verhogen of te verlagen.
2. Druk om het gesprek aan te nemen op  of .

Call screening op de handset aan/uit











1. Druk op  blader met  of  naar ANTW.APP. en druk op .
2. Blader met  naar ANTW.INSTEL en druk op .
3. Blader naar HS FILTER en druk op .
4. Blader met  of  naar AAN of UIT.
5. Druk op  om te bevestigen

Call screening op het basisstation aan/uit



1. Druk op  , blader met  of  naar ANTW.APP. en druk op .
2. Blader met  naar ANTW.INSTEL en druk op .
3. Blader met  naar BASIS FILTER en druk op .
4. Blader met  of  en selecteer AAN of UIT.
5. Druk op  om te bevestigen

Taal antwoordapparaat

U kunt de taal van de vooraf opgenomen uitgaande boodschap veranderen.

1. Druk op  . Blader naar  of  naar ANTW.APP. en druk op .
2. Blader met  naar ANTW.INSTEL en druk op .
3. Blader naar TAAL en druk op .
4. Blader met  of  naar de gewenste taal.
5. Druk op  om te bevestigen.

Menu van antwoordapparaat openen via de Gesprekkenlijst

Als  knippert om aan te geven dat nieuwe berichten zijn ingesproken kunt u gegevens van de beller zien via  of nogmaals op  te drukken om naar ANTW.APP te gaan om het bericht af te spelen.

1. Druk op  . GESPR.LIJST verschijnt.
2. Druk op  . ANTW.APP. verschijnt.
3. Druk op  . WEERGAVE verschijnt.
4. Druk op  . De handset speelt het nieuwe bericht af. Nadat alle berichten zijn afgespeeld keert de handset terug naar standby.

OPMERKING

Druk tijdens weergave van berichten op elk gewenst moment op  om terug te gaan naar standby.

Geheugen vol

Het geheugen is vol als er minder dan 15 seconden opnametijd resteert of als het maximale aantal van 59 berichten is bereikt.

Als het geheugen vol is:

- De LED gaat snel knipperen.
-  knippert snel op de handset.
- Het toestel schakelt automatisch naar de Alleen Antw.-modus.

Als het geheugen vol raakt terwijl een beller een bericht inspreekt, hoort men een pieptoon en de verbinding wordt verbroken.

10. Hulp

Opladen

Het  symbool beweegt niet als de handset op het basisstation wordt geplaatst.

- Slecht batterijcontact – de handset goed op zijn plaats leggen
- Vuil contact – Reinig het batterijcontact met een doek bevochtigd met alcohol
- Batterij vol – opladen is niet nodig

Gesprekken

Geen gesprekston

- Geen voeding – controleer de aansluitingen. De telefoon resetten: de aansluiting loskoppelen en weer aansluiten
- De batterijen zijn leeg - de batterijen tenminste 24 uur opladen
- U bent te ver verwijderd van het basisstation – ga dichterbij staan
- Verkeerd telefoonsnoer – gebruik het bijgeleverde snoer
- De adapter (indien vereist) is niet aangesloten op de telefoonaansluiting – sluit de adapter (indien vereist) op het telefoonsnoer aan

Slechte geluidskwaliteit

Het basisstation staat te dicht bij elektrische apparatuur, muren van gewapend beton, of metalen deuren – verplaats het basisstation minstens een meter van elektrische apparatuur.

Het symbool knippert

- De handset is niet bij het basisstation aangemeld – de handset bij het basisstation aanmelden
- U bent te ver verwijderd van het basisstation – ga dichterbij staan

Geen beltoon

- De beltoon is uitgeschakeld
- Verhoog het volume

Nummerweergave (Caller Line Identification) werkt niet

Neem contact op met uw telecomaandbieder.

Telefoonboek

Een telefoonnummer kan niet worden opgeslagen

Het telefoonboek is vol. Wis een nummer om ruimte in het geheugen te maken.

Display

Geen display

- Probeer de batterij op te laden of te vervangen.
- Probeer het netsnoer van het basisstation los te koppelen en weer aan te sluiten.
- Als de LED niet oplicht kunt u proberen de netvoeding van het basisstation los te koppelen en weer aan te sluiten.

Aanmelden

Aanmelden van een extra handset niet mogelijk

- Het maximale aantal van 5 handsets is bereikt.
- Het display toont ZOEKEN. U moet een handset afmelden alvorens een nieuwe aan te melden.

Interferentie

Storingen op uw radio of televisie

Mogelijk staat uw basisstation of oplader te dichtbij. Plaats ze zover mogelijk weg.

Antwoordapparaat

Het antwoordapparaat neemt geen berichten op

- Het antwoordapparaat aan- en uitschakelen
- Het geheugen kan vol zijn. In dat geval moet u een aantal berichten wissen.
- Antwoordapparaat staat mogelijk op ALLEEN ANTW..
Verander de instelling naar ANTW & OPN..

Bediening op afstand niet mogelijk

- Remote access (op afstand) is mogelijk uitgeschakeld.
- Een pieptoon is te horen als de verkeerde PIN-code wordt ingevoerd. U kunt de PIN-code nogmaals invoeren.

Uitgaand bericht kan niet opgenomen worden

- Het geheugen kan vol zijn. In dat geval moet u een aantal berichten wissen.

Antwoordapparaat stopt automatisch

- Het geheugen kan vol zijn. In dat geval moet u een aantal berichten wissen.
- De maximale lengte van een bericht is 3 minuten.

11. Algemene informatie

BELANGRIJK

Dit toestel kan niet gebruikt worden om alarmnummers te bellen tijdens stroomstoringen. Er moeten andere communicatiemogelijkheden beschikbaar zijn om tijdens noodgevallen te kunnen bellen.

Dit product is ontworpen voor gebruik met analoge telefoonnetwerken en telefooncentrales in Nederland.

Veiligheid en Elektromagnetische Interferentie/Compatibiliteit-informatie

- Gebruik uitsluitend elektrische voeding die geschikt is voor dit product. Gebruik van niet-goedgekeurde voeding doet de garantie vervallen en kan uw toestel beschadigen.
- Gebruik uitsluitend de bijgeleverde, goedgekeurde oplaadbare batterijen.
- Het basisstation en de handset niet openen (behalve als de batterijen van de handset vervangen moeten worden). Dit om blootstelling aan hoge elektrische spanning te voorkomen.
- Radiosignalen die door de handset en het basisstation worden uitgezonden kunnen invloed hebben op gehoorapparaten.
- Het toestel kan invloed hebben op andere elektrische apparatuur zoals tv, radio, wekkers, en computers als ze te dicht bij elkaar staan. He wordt aanbevolen het toestel minstens een meter van dergelijk apparatuur te installeren om het risico van interferentie te verminderen.
- Alle batterijen kunnen materiële schade en/of lichamelijk letsel zoals brandwonden veroorzaken als sierraden, sleutels, kettingen of andere geleidende materialen in aanraking komen met de contactpunten van de batterijen. Geleidend materiaal kan kortsluiting veroorzaken en erg heet worden. Neem voorzichtigheid in acht met batterijen; plaats ze niet samen met sleutels of andere metalen voorwerpen in uw broekzak of handtas.
- Batterijen nooit in open vuur gooien. Dit kan explosiegevaar opleveren en/of er kunnen uiterst giftige chemische stoffen vrijkomen.
- Het wordt aanbevolen advies in te winnen bij een gekwalificeerd expert alvorens het toestel te gebruiken in de nabijheid van medische apparatuur die voor noodgevallen en in intensive care wordt gebruikt.
- Medische apparatuur
 - **Pacemakers:** De Advanced Medical Technology Association (AdvaMed) adviseert dat er een afstand van minstens 15 cm (6 inches) aangehouden wordt tussen draadloze telefoons en een pacemaker. Dit advies komt overeen met de aanbevelingen van de Food and Drug Administration in de VS.
 - **Personen met pacemakers moeten:**
 - ALTIJD minimaal 15 cm afstand aanhouden tussen een draadloos apparaat en hun pacemaker als het draadloze apparaat AAN staat.
 - Het draadloze apparaat niet in een borst- of vestzak dragen.
 - Het oor aan de tegenovergestelde kant van de pacemaker gebruiken om de kans op interferentie te minimaliseren.
 - Zet het draadloze apparaat onmiddellijk op UIT als u reden hebt om aan te nemen dat er sprake is van interferentie.

• Hoortoestel

Sommige draadloze apparatuur kan hoortoestellen storen. Neem contact op met de leverancier van het hoortoestel als dit zich voordoet.

• Andere medische apparaten

Als u gebruik maakt van andere persoonlijke medische apparaten, kunt u contact opnemen met de leverancier om te bepalen of het apparaat beschermd is tegen radiofrequenties. Uw arts kan u helpen om dergelijke informatie in te winnen.

Reinigen

- Reinig de handset en het basisstation (of de oplader) met een vochtige (niet natte) doek of met een antistatisch doekje.
- Nooit huishoudelijke schuurmiddelen gebruiken die het product kunnen beschadigen. Gebruik geen droge doek omdat dit statische elektriciteit kan veroorzaken.

Milieu

- Het toestel niet blootstellen aan direct zonlicht.
- De handset kan warm worden als de batterijen opgeladen worden of bij langdurig gebruik. Dit is normaal. We raden u echter aan de handset niet op antieke meubels of gefineerd hout neer te leggen om beschadiging te voorkomen.
- Leg de handset niet op een tapijt of andere oppervlakken met lint en stof of op plaatsen met beperkte luchtcirculatie.
- Het toestel niet met water in contact laten komen en niet gebruiken in uiterst vochtige omgevingen zoals badkamers.
- Het toestel niet blootstellen aan vuur, explosieve of andere gevaarlijke condities.
- Er bestaat een kleine kans dat uw telefoon beschadigd kan worden door bliksem. We raden aan het toestel los te koppelen van het stopcontact bij onweer.

Verwijdering van uw product

- **European Union (EU) Waste of Electrical and Electronic Equipment (WEEE) directive (de ROHS-richtlijn)**

De WEEE-richtlijn van de EU vereist dat producten (of in sommige gevallen de verpakking) die in EU-landen verkocht worden, voorzien zijn van een symbool van een doorgekruiste afvalbak. Deze doorgekruiste afvalbak betekent volgens de WEEE-richtlijn dat consumenten en eindgebruikers in EU-landen elektrische en elektronische producten en toebehoren niet met het normale huisvuil mogen weggooien. Consumenten of eindgebruikers in EU-landen moeten contact opnemen met hun leverancier of servicecentrum voor informatie over het inzamelen van elektronisch afval.

- De richtlijn Waste of Electrical and Electronic Equipment (WEEE) (2002/96/EC) is bedoeld om producten te recyclen met de beste beschikbare herwinning- en recyclingtechnieken om de impact op het milieu te verminderen, gevaarlijke stoffen veilig te verwerken, en om de hoeveelheid stortvuil te verminderen.

Aanwijzingen voor verwijdering van het product voor thuisgebruikers

Verwijder de batterijen van het toestel en lever het product in bij de plaatselijke recycling instantie. Neem contact op met de gemeentelijke instanties of met de verkoper waar u het product kocht.

Aanwijzingen voor verwijdering van het product voor zakelijke gebruikers

Zakelijke gebruikers moeten contact opnemen met hun leveranciers en informatie inwinnen over de voorwaarden en condities van het koopcontract om er zeker van te zijn dat het product niet in het normale afval terecht komt.

Garantiegegevens

De geautoriseerde Motorola dealer of wederverkoper waar u het Motorola product kocht neemt verantwoording voor garantieclaims en/of garantieservice.

Breng uw toestel naar uw dealer of wederverkoper voor eventuele garantieclaims. Het toestel niet aan Motorola retourneren. Om aanspraak te kunnen maken op garantieservice moet u een aankoopbon of vergelijkbaar bewijs van aankoop overleggen dat voorzien is van de aankoopdatum. Het serienummer van de telefoon moet ook duidelijk zichtbaar zijn. De garantie vervalt als het type of serienummer van het product is veranderd, gewist, verwijderd of onleesbaar gemaakt is.

Wat niet onder de garantie valt

- Defecten of schade die veroorzaakt zijn door gebruik van het product dat afwijkt van het normale gebruik en niet in overeenstemming is met de instructies in deze handleiding.
- Defecten of schade van verkeerd gebruik, ongelukken, of nalatigheid.
- Defecten of schade van onjuist testen, bediening, onderhoud, bijstellingen, of wijziging of modificaties van welke aard dan ook.
- Gebroken of beschadigde antenne's tenzij veroorzaakt door een defect in materiaal of fabricage.
- Demontage of reparatie van het product op een manier die de werking nadelig beïnvloed of toerijkende inspectie en testen voor het verifiëren van een claim verhinderen.
- Defecten of schade door bereik.
- Defecten of schade door vocht, vloeistoffen, of morsingen.
- Alle plastic oppervlakken en alle andere externe onderdelen die bekrast of beschadigd zijn in de loop van normaal gebruik.
- Producten die op tijdelijke basis gehuurd worden.
- Periodiek onderhoud en reparaties of vervanging van onderdelen vereist door normaal gebruik en slijtage.

Technische informatie

Hoeveel telefoons kan ik gebruiken?

Alle telefoonapparatuur heeft een Ringer Equivalence Number (REN), welke gebruikt wordt om te berekenen hoeveel toestellen op een enkele telefoonlijn kunnen worden aangesloten. Uw D1011 heeft een REN van 1. Een totaal van 4 REN is toegestaan. Als het totale REN van 4 wordt overschreden, is het mogelijk dat de telefoon niet klinkt. Wanneer verschillende soorten telefoons gebruikt worden is het niet gegarandeerd dat de telefoon klinkt, ook als de REN minder is dan 4.

Eventuele extra handsets en opladers die u aanmeld hebben een REN van 0.

R&TTE

Dit product is bedoeld voor gebruik binnen Nederland voor aansluiting op het telefoonnetwerk en compatibele telefooncentrales.

Deze apparatuur voldoet aan de essentiële eisen voor de Radio Equipment and Telecommunications Terminal Equipment Richtlijn 1999/5/EC inclusief de ICNIRP standaard voor elektromagnetische straling.

Verklaring van conformiteit

Motorola verklaart hierbij dat dit product voldoet aan de essentiële eisen en andere relevante bepalingen van Richtlijn 1999/5/EC.

De Verklaring van conformiteit voor dit product is beschikbaar op de website:
<http://www.motorola.com/eu/radios/technicaldocumentation>

Aansluiting op een telefooncentrale

Dit product is bedoeld voor gebruik binnen Nederland voor aansluiting op het openbare telefoonnetwerk.

Een pauze invoegen

Met sommige switchboards is het mogelijk dat u na het bellen van de toegangscode moet wachten terwijl het switchboard een buitenlijn selecteert waardoor u een pauze in de nummerreeks moet invoeren.

De toets  indrukken en ingedrukt houden om een pauze (P) in te voegen alvorens het telefoonnummer in te voeren.

Mogelijk moet u ook een pauze invoeren bij het opslaan van een internationaal nummer of voor charge card nummers.

Flash tijd

Mogelijk moet u de Flash tijd functie gebruiken als u aangesloten bent via een switchboard/PABX (Private Automatic Branch Exchange). Neem contact op met uw PABX-leverancier voor nadere bijzonderheden.

12. Wandmontage

BELANGRIJK

Zorg ervoor dat u geen elektrische bedrading of leidingen raakt bij het boren in muren om de D1011 aan de wand te monteren.

Controleer voordat u gaten boort of de aansluiting voor de stekker en de telefoon binnen bereik zijn.

1. Gebruik het volgende sjabloon om de boorgaten te markeren.

- Boor twee gaten op een horizontale afstand van 4.5 cm met een boor van 8 mm.

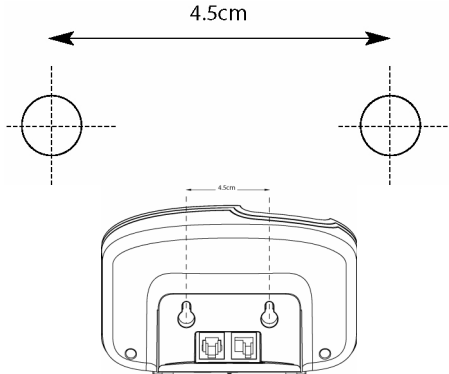

- Boor twee gaten op een horizontale afstand van 3.2 cm met een boor van 8 mm.

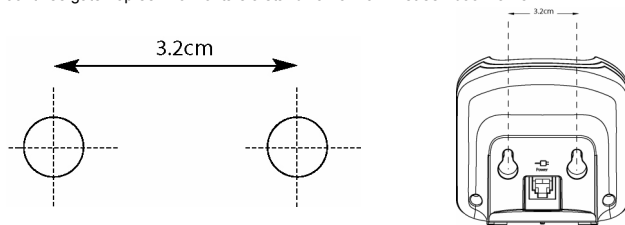

2. Breng twee plugs aan indien nodig, en draai twee schroeven in de gaten. Laat de schroeven ongeveer 5 mm uit de muur steken om telefoon op te hangen.

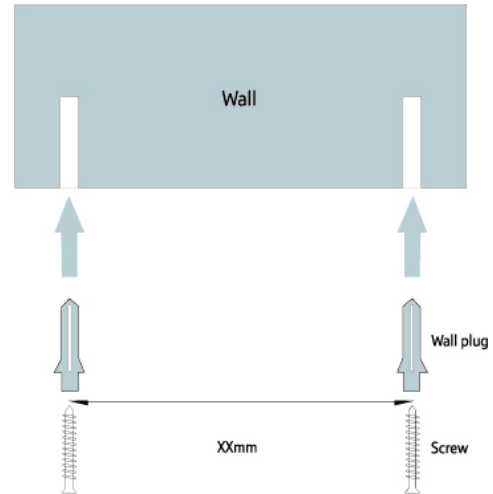

3. Trek het basisstation/oplader uit de houder, plaats de twee gaten aan de achterkant van het basisstation over de schroeven, en trek het basisstation/oplader voorzichtig naar beneden om het toestel vast te zetten.



MOTOROLA, the Stylized M Logo and all other trademarks indicated as such herein are trademarks of Motorola, Inc. © Reg. U.S. Pat. & Tm. Off.

© Motorola, Inc. 2008



Printed in P.R.C
Version 2 (06112008-NL)

