



**MOTOROLA**

## Řada Motorola D1010

**Digitální bezdrátový telefon se  
záznamníkem**

### **Výstraha**

*Používejte jen dobíjecí baterie.  
Sluchátko před prvním použitím nabíjejte po  
dobu 24 hodin.*

# **Blahopřejeme vám...**

## **ke koupi digitálního bezdrátového telefonu Motorola D1011!**

- Všechny telefony jsou plně bezdrátové a lze je snadno vyhledat, jsou-li v dosahu základny.
- Telefonní seznam s kapacitou 100 jmen a telefonních čísel.
- Kopírování telefonního seznamu mezi jednotlivými sluchátky.
- Digitální záznamník s délkou záznamu 12 minut.
- Displej se zobrazením volajícího a podrobností o 50 posledních volajících v Seznamu hovorů.<sup>1</sup>
- Možnost registrace až 5 sluchátek k jediné základně a každého ze sluchátek až ke 4 různým základnám.
- Možnost interních hovorů, přenosu externích hovorů a 3stranných konferenčních hovorů mezi dvěma interními a jedním externím účastníkem.

<sup>1</sup> Provoz služeb zobrazení volajícího a čekající hovor je podmíněn registrací u poskytovatele telefonních služeb. Tyto služby mohou být zpoplatněny.

Mějte prosím na paměti, že toto zařízení neumožňuje nouzová volání v případě výpadku napájení. Pro přístup ke službám nouzového volání je třeba připravit alternativní možnost.

***V tomto návodu k obsluze naleznete veškeré informace potřebné k maximálnímu využití vašeho nového telefonu.***

***Před uskutečněním prvního hovoru bude třeba telefon nastavit. Postupujte dle jednoduchých pokynů v kapitole „Začínáme“ na následujících stránkách.***

## **DŮLEŽITÉ**

Používejte pouze dodaný telefonní kabel.

Toto zařízení neumožňuje nouzová volání v případě výpadku napájení. Pro přístup ke službám nouzového volání je třeba připravit alternativní možnost.

### **Obdrželi jste vše?**

- D1011 sluchátko
- Základna D1011
- Průvodce rychlým startem
- 2 dobíjecí baterie AAA NiMH
- Napájecí adaptér pro základnu
- Telefonní kabel

**Jestliže jste zakoupili vícenásobné balení telefonu D1011, obdržíte navíc následující položky:**

- Sluchátko D1011 a nabíječ
- 2 dobíjecí baterie AAA NiMH
- Napájecí adaptér pro nabíječ

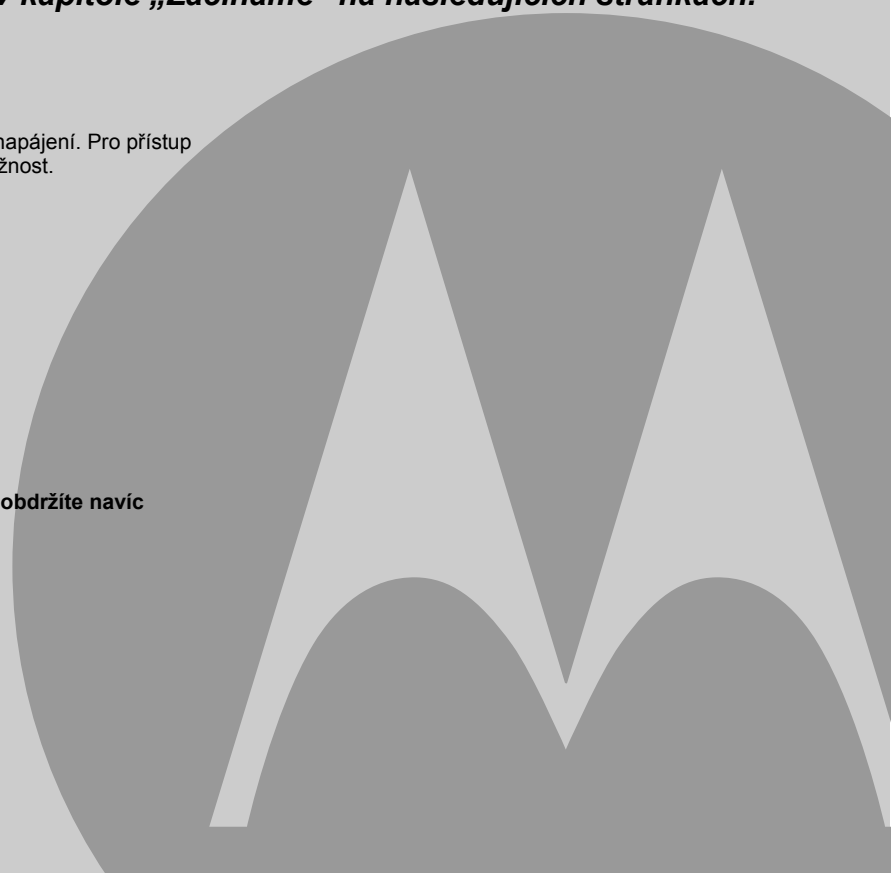

<b>1. Začínáme</b> .....	<b>6</b>	Zadávání jmen .....	16
Umístění .....	6	Schéma znaků .....	16
Nastavení .....	6	Vložení pauzy .....	16
Připojení velké základny.....	6	Zobrazení záznamu .....	16
Připojení sluchátka a nabíječe (Pouze multi-pack) .....	6	Úprava záznamu .....	17
Nastavení telefonu D1011 .....	7	Smazání záznamu .....	17
Uvítací obrazovka .....	7	Smazání všech záznamů .....	17
Ruční nastavení data a času .....	8	Zkopírování telefonního seznamu na jiné sluchátko .....	17
<b>2. Seznámení s telefonním přístrojem</b> .....	<b>8</b>	Tlačítka zrychlené volby .....	17
Popis sluchátka .....	8	Vytáčení prostřednictvím zrychlené volby .....	17
Displej sluchátka .....	9	Přiřazení záznamu v telefonním seznamu k tlačítku zrychlené volby .....	18
Popis základny .....	10	Smazání čísla zrychlené volby .....	18
Procházení nabídek .....	11	<b>5. Zobrazení volajícího a Seznamu hovorů</b> .....	<b>18</b>
Schéma nabídky.....	12	Seznam hovorů .....	18
<b>3. Používání telefonu</b> .....	<b>13</b>	Zobrazení seznamu hovorů .....	18
Hovory .....	13	Vytočení záznamu ze seznamu hovorů .....	19
Uskutečnění hovoru .....	13	Uložení čísla ze seznamu hovorů do telefonního seznamu .....	19
Předvytáčení .....	13	Smazání záznamu ze seznamu hovorů .....	19
Zrychlená volba tlačítky 1 až 9 .....	13	Vymazání celého seznamu hovorů .....	19
Vytáčení z telefonního seznamu .....	13	Opakování vytáčení .....	19
Vytočení záznamu ze seznamu hovorů .....	13	Opětovné vytočení posledního čísla .....	19
Přijetí hovoru .....	13	Zobrazení a vytáčení čísla ze seznamu opakovaného vytáčení .....	19
Úprava hlasitosti .....	14	Kopírování čísla ze seznamu opakovaného vytáčení do telefonního seznamu .....	20
Ztlumení mikrofonu .....	14	Smazání záznamu ze seznamu opakovaného vytáčení .....	20
Ukončení hovoru .....	14	Smazání celého seznamu opakovaného vytáčení .....	20
Zapnutí a vypnutí sluchátka .....	14	<b>6. Nastavení času</b> .....	<b>20</b>
Volání druhého externího čísla.....	14	Nastavení data a času .....	20
Interkom .....	14	Nastavení budíku .....	20
Volání jiného sluchátka .....	14	Nastavení melodie budíku .....	21
Převod externího hovoru do jiného sluchátka .....	14	<b>7. Osobní nastavení</b> .....	<b>21</b>
Trojstranný konferenční hovor .....	15	Tóny sluchátka .....	21
Hlasová pošta.....	15	Hlasitost vyzvánění .....	21
Vytáčení služby hlasových zpráv vaší sítě .....	15	Melodie zvonění .....	21
<b>4. Telefonní seznam</b> .....	<b>15</b>	Melodie skupiny .....	21
Zobrazení a vytáčení záznamů v telefonním seznamu .....	15		
Uložení záznamu.....	15		

Zapnutí a vypnutí tónů tlačítek .....	22	Odchozí zprávy .....	29
První zazvonění .....	22	Záznam a nahr. ....	29
Jméno sluchátka .....	22	Pouze záznamník .....	29
Automatické přijetí hovoru .....	22	Nastavení režimu příjmu .....	29
Automatické zavěšení .....	22	Záznam, přehrávání nebo mazání vaší vlastní odchozí zprávy .....	29
Jazyk displeje .....	23	Nastavení telefonního záznamníku .....	29
Zap/Vyp Pokojový Monitor .....	23	Zpoždění vyzvánění .....	29
Pokojový Monitor .....	23	Vzdálený přístup .....	30
Zapnutí a vypnutí podsvícení displeje .....	23	Zapnutí a vypnutí vzdáleného přístupu .....	30
Zámek klávesnice .....	23	Kontrola hovoru .....	30
<b>8. Pokročilá nastavení .....</b>	<b>24</b>	Zapnutí a vypnutí kontroly hovorů prostřednictvím sluchátka .....	30
Doba opakování hovoru .....	24	Zapnutí a vypnutí kontroly hovorů prostřednictvím základny .....	31
Režim vytáčení .....	24	Jazyk záznamníku .....	31
Dočasné přepnutí z pulsní na tónovou volbu .....	24	Přístup k nabídce záznamníku prostřednictvím seznamu hovorů .....	31
Blokování hovorů .....	24	Plná paměť .....	31
Zapnutí a vypnutí blokování hovorů .....	24	<b>10. Nápověda .....</b>	<b>32</b>
Nastavení blokování čísla .....	24	<b>11. Všeobecné informace .....</b>	<b>33</b>
Snadé volání .....	25	Bezpečnost a informace o elektromagnetickém rušení a kompatibilitě .....	33
Zapnutí a vypnutí snadného volání .....	25	Čištění .....	34
Nastavení čísla pro snadné volání .....	25	Životní prostředí .....	34
Vytočení snadného čísla .....	25	Pokyny pro likvidaci výrobku .....	34
Registrace .....	25	Informace o záruce .....	35
Registrace sluchátka .....	25	Rádiová a telekomunikační koncová zařízení .....	35
Volba základny .....	26	Prohlášení o shodě .....	35
Odhlášení sluchátka .....	26	Připojení k ústředně .....	35
PIN .....	26	Vložení pauzy .....	36
Reset .....	26	Opakované volání .....	36
Výchozí nastavení .....	26	<b>12. Montáž na stěnu .....</b>	<b>36</b>
Automatická předvolba .....	27		
Země .....	27		
Odposlech .....	27		
Režim EKO .....	27		
<b>9. Používání telefonního záznamníku .....</b>	<b>28</b>		
Tlačítka ovládání záznamníku na základně D1011 .....	28		
Zapnutí a vypnutí .....	28		
Přehrávání zpráv .....	28		
Smazání všech zpráv .....	28		
Nahrání poznámky .....	29		

## 1. Začínáme

### VÝSTRAHA

Telefon D1011 neumíst'ujte do koupelny či jiných prostor s vysokou vlhkostí vzduchu.

### Umístění



Základnu D1011 je třeba umístit ve vzdálenosti do 2 metrů od elektrické a telefonní zásuvky.

Základnu umístěte minimálně 1 m od jiných elektrických zařízení, aby nedocházelo k jejich rušení. Telefon D1011 funguje na principu vysílání rádiových signálů mezi sluchátkem a základnou. Síla signálu závisí na umístění základny. Chcete-li, aby signál byl co nejsilnější, umístěte základnu co nejvýše.

### DOSAH SLUCHÁTKA

Dosah telefonu D1011 činí ve vnějších prostorách 300 metrů za předpokladu, že se mezi sluchátkem a základnou nenachází žádné překážky. Jakákoli překážka mezi základnou a sluchátkem dosah značně snižuje. Je-li základna umístěna uvnitř a sluchátko též uvnitř nebo na volném prostranství, činí jejich dosah obvykle 50 metrů. Rozsah značně snižují silné kamenné stěny.

### SÍLA SIGNÁLU

Symbol  na sluchátku zobrazuje, zda se sluchátko nachází v dosahu základny. Je-li sluchátko mimo dosah základny, zobrazí se na displeji nápis VYHLEDÁVÁNÍ a symbol  svítí přerušovaně.

Pokud právě telefonujete, hovor bude ukončen, pokud sluchátko přejde mimo dosah základny. Přesuňte se blíže k základně. Sluchátko se poté automaticky opět připojí k základně.

## Nastavení

### DŮLEŽITÉ

Základna musí být vždy připojena ke zdroji elektrické energie. Telefonní kabel nezapojujte do nástěnné zásuvky, dokud sluchátko není plně nabitě. Používejte pouze napájecí a telefonní kabely dodané s výrobkem.

### KTERÝ NAPÁJECÍ ADAPTÉR?

Napájecí adaptér s čířým konektorem je určen pro základnu, adaptér s červeným konektorem je určen pro nabíjecí jednotku.

## Připojení velké základny

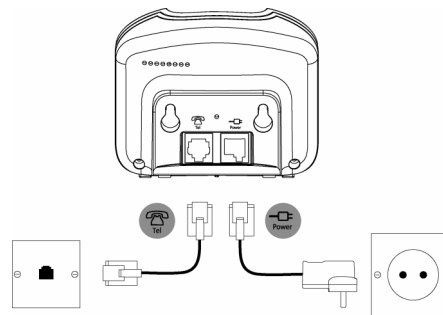



Jeden konec síťového napájecího kabelu s čířým konektorem zasuňte do zásuvky označené  na spodní straně základny, druhý konec kabelu zapojte do nástěnné síťové zásuvky a zapněte přívod energie.

## Připojení sluchátka a nabíječe (Pouze multi-pack)

Jestliže jste zakoupili vícenásobné balení telefonu, bude třeba u všech sluchátek i nabíječů provést níže uvedený postup:

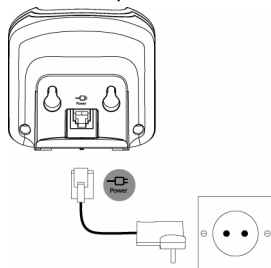
1. Zasuňte hlavní napájecí kabel s červeným konektorem do zásuvky označené symbolem  na spodní straně nabíječe.



2. Vložte 2 přiložené baterie NiMH velikosti AAA do sluchátka. Poté kryt prostoru pro baterie zasuňte na své místo.
3. Sluchátko vložte do nabíječe a nabíjejte jej alespoň po dobu 24 hodin. Jakmile je sluchátko plně nabité, bude tato skutečnost oznámena symbolem .
4. Když je sluchátko plně nabitá, po 24 hodinách připojte telefonní kabel z velké základny do nástěnné telefonní zásuvky.

### DŮLEŽITÉ

*Výstraha! Používejte jen dobíjecí baterie. Jestliže použijete baterie, které nejsou dobíjecí, zobrazí se hlášení VAROVÁNÍ a nabíjení bude zastaveno. Nahradte tyto baterie dobíjecími.*

### UPOZORNĚNÍ NA NÍZKÝ STAV BATERIE

*Jestliže symbol  na displeji začne svítit přerušovaně, bude před opětovným použitím sluchátka třeba dobít jeho baterie.*

*V průběhu nabíjení se symbol  na displeji pohybuje.*

### VÝDRŽ BATERIÍ

*Za ideálních podmínek umožňují plně nabitá baterie přibližně 10 hodin hovoru a 100 hodin pohotovostního režimu.*

*Mějte na paměti, že nové baterie dosáhnou své plné kapacity teprve po několika dnech běžného používání.*

*Chcete-li baterie uchovat dlouhodobě v bezvadném provozním stavu, odkládejte sluchátko pravidelně mimo základnu.*





*Úplné vybití baterií alespoň jednou za týden prodlužuje jejich životnost.*

*Nabíjecí kapacita dobíjecích baterií a současně s ní i doba hovoru a pohotovostního režimu se postupem času snižují. Po úplném vypotřebování bude třeba baterie vyměnit.*

*Po prvním nabití bude nabíjení baterií trvat 6 – 8 hodin. Baterie i sluchátko se během nabíjení mohou silně zahřívát. Tento jev je normální.*

## Nastavení telefonu D1011

### Uvítací obrazovka

1. Po zapnutí se na displeji postupně v několika jazycích zobrazí nápis VÍTEJTE. Stiskněte tlačítko . Na displeji se zobrazí jméno země.
2. Pomocí tlačítka  nebo  vyhledejte svoji zemi a stiskněte tlačítko . Zobrazí se nápis POTVRDIT?.
3. Výběr potvrďte stisknutím tlačítka OK. Sluchátko i základna načtou správná nastavení. Zobrazí se obrazovka pohotovostního režimu a váš telefon je připraven k použití.

*Hovory můžete uskutečňovat i přijímat, aniž byste nejdříve vybrali svoji zemi a provozovatele sítě. Uvítací displej se však v takovém případě bude zobrazovat opakovaně až do okamžiku, kdy nastavíte zemi.*







## Datum a čas

*Jestliže jste ve své síti přihlášení ke službě Zobrazení volajících, jsou datum a čas nastaveny automaticky pro všechna sluchátka při každém přijetí volání.*

*Datum a čas je zaznamenáno též u každé zprávy nahrané na záznamník.*

*Jestliže službu Zobrazení volajících nevyužíváte, můžete datum a čas nastavit ručně.*

## Ruční nastavení data a času

1. Stiskněte  a pomocí tlačítka  přejděte na položku HODINY/BUDÍK.  
Stiskněte tlačítko . Na displeji se zobrazí položka DATUM A ČAS.  
Poté stiskněte .
2. Zadejte datum ve formátu DD/MM, tzn. například 04/08 pro 4. srpen.
3. Stiskněte tlačítko  a zadejte čas ve 24 hodinovém formátu HH:MM, tzn. například 14:45.
4. Stisknutím tlačítka  volbu potvrďte, nebo se stisknutím tlačítka  vraťte do pohotovostního režimu.

**Váš telefon D1011 je nyní připraven k použití.**

## 2. Seznámení s telefonním přístrojem

### Popis sluchátka

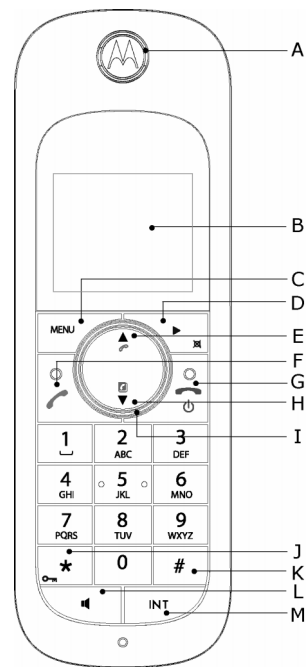

**A Reproduktor**

**B Displej**

Popis symbolů zobrazovaných na displeji naleznete na straně 9.



### **C Tlačítko Nabídka**

Vstup do hlavní nabídky. Výběr možnosti zobrazené na displeji. Potvrzení možnosti nabídky - na displeji se zobrazí nápis OK.

### **D Opakované vytáčení / Posun doprava / Vymazání / Ztlumení mikrofonu**

Otevře seznam pro opakované vytáčení. Posune kurzor doprava. Smaže znaky na displeji při zadávání jmen a čísel. Ztlumí / zapne zvuk mikrofonu během hovoru. Návrat do předchozí úrovně nabídky - na displeji se zobrazí nápis BACK(ZPĚT).

### **E Protokol hovorů / Posun nahoru / Zesílení hlasitosti**

Otevře protokol hovorů. Posun v seznamech a nastaveních směrem nahoru. Zvýší hlasitost reproduktoru během hovoru.

### **F Hovor / Opakované vytáčení**

Uskutečnění nebo přijetí hovoru. Použití funkce opakovaného vytáčení (R).

### **G Ukončit / Zavřít / Zapnout/ vypnout sluchátko**

Ukončení hovoru. V nabídce slouží k přesunu zpět do pohotovostního režimu. Stisknutím a podržením tlačítka sluchátko vypnete (v pohotovostním režimu), nebo zapnete.

### **H Telefonní seznam / Posun dolů / Snížení hlasitosti**

Otevře telefonní seznam. Posun v seznamech a nastaveních směrem dolů. Sníží hlasitost reproduktoru.

### **I Svítící kruh navigátora**

Rozsvítí se, jestliže je telefon používán. Bliká pro upozornění na novou událost, např. zmeškaný hovor.

### **J \* / Zámek klávesnice**

Stisknutím a přidržením zamknete či odemknete klávesnici. Během hovoru lze stisknutím a přidržením tohoto tlačítka přepnout z pulsního vytáčení na tónové. Vytočení hvězdičky.

### **K # / Vypnutí vyzvánění / Pozastavení**

Stisknutím a přidržením tlačítka zapnete či vypnete vyzvánění sluchátka. Při vytáčení nebo ukládání čísla vložíte stisknutím a přidržením tohoto tlačítka pauzu (P). Vytočení symbolu #.

### **L Tlačítko hlasitého odposlechu**

V průběhu hovoru lze tímto tlačítkem aktivovat a deaktivovat hlasitý odposlech.

### **VÝSTRAHA**

Aktivace funkce hlasitého odposlechu může náhle zvýšit hlasitost ve sluchátku na velmi vysokou úroveň. Při aktivaci této funkce proto nedržte sluchátko příliš blízko u ucha.

### **M Interkom (k použití této funkce jsou nezbytná nejméně 2 sluchátka)**

V pohotovostním režimu slouží k navázání interního hovoru. Během hovoru tímto tlačítkem převedete externí hovor na jiné sluchátko.

## **Displej sluchátka**

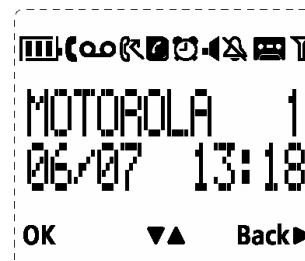

### **A Symboly na displeji**



Symbol svítí, probíhá-li na lince hovor. V případě příchozího hovoru symbol svítí přerušovaně.



Symbol svítí přerušovaně, máte-li novou hlasovou poštu. Symbol není zobrazen, jestliže nemáte žádnou novou hlasovou poštu.

 Symbol svítí přerušovaně, máte-li zmeškané hovory a nová čísla v seznamu hovorů.

 Telefonní seznam je otevřený.

 Budík je nastavený.

 Režim hlasitého odposlechu.

 Vyzvánění sluchátka je vypnuté.

 Záznamník je zapnutý. Symbol není zobrazen, je-li záznamník vypnutý. Symbol svítí přerušovaně, máte-li nové zprávy. Symbol bliká rychle, je-li paměť zaplněna.

 Symbol je zobrazen, je-li sluchátko zaregistrováno a nachází se v dosahu základny. Symbol svítí přerušovaně, nachází-li sluchátko mimo dosah základny nebo základnu vyhledává.

Přibližná úroveň nabití baterií je zobrazena takto:

 Plné nabití.

 Částečné nabití.



 Nízké nabití.

 Téměř úplně vybití. V tomto případě svítí symbol baterie přerušovaně a v průběhu hovoru sluchátko vydá každou minutu krátké pípnutí.

## B Zobrazí se nápis OK

Stisknutím tlačítka  vyberete a potvrdíte nastavení

## C Zobrazí se symbol ▲ ▼

Stisknutím tlačítka  nebo  v pohotovostním režimu lze procházet možností nabídky, otevřít telefonní seznam nebo seznam hovorů .

## D Je zobrazen nápis BACK(ZPĚT) ►

Stisknutím tlačítka  se vrátíte na předchozí možnost nabídky, stornujete krok nebo vymažete znak.

## Popis základny

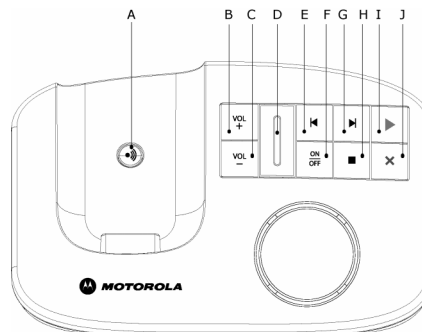

## A Tlačítko funkce Paging

Funkce Paging je užitečná zejména k vyhledání ztracených sluchátek.

1. Na základně stiskněte tlačítko .

- *Všechna sluchátka zazvoní.*

Opětovným stisknutím tlačítka  na základně nebo libovolným tlačítkem na sluchátku funkci Paging stornujete.

## B Zvýšení hlasitosti

## C Snížení hlasitosti

## D Dioda LED

Zobrazuje zapnutí nebo vypnutí záznamníku a přijetí zpráv.

Stav	Činnost
Dioda svítí	Záznamník je zapnutý.
Dioda nesvítí	Záznamník je vypnutý.
Dioda se rozsvítí a poté bliká v krátkých intervalech	Nová zpráva/zprávy
Pravidelné blikání	Nahrávání
Rychlé blikání	Paměť je zaplněna

## E Přejchod zpět

## F Zapnutí a vypnutí záznamníku

## G Přejchod vpřed





## H Zastavení přehrávání

## I Přehrání zprávy

## J Smazání záznamu

## Procházení nabídek

Základní popis procházení nabídek a možností zobrazovaných na displeji.

1. V pohotovostním režimu stiskněte tlačítko  .  
Otevře se hlavní nabídka.
2. Nabídkou se pohybujete tlačítkem  nebo .
3. Zobrazí se možnosti funkčních kláves OK a BACK(ZPĚT). Stisknutím tlačítka  vyberete možnost OK a otevřete dílčí nabídku nebo potvrdíte volbu.  
Stisknutím tlačítka BACK(ZPĚT) se vrátíte do předchozí úrovně nabídky, opravíte znak nebo stornujete akci.
4. Stisknutím tlačítka  se vrátíte do pohotovostního režimu.

*Jestliže do 15 sekund nestisknete na sluchátku žádné tlačítko, displej se automaticky vrátí do pohotovostního režimu. Displej se též vrátí do pohotovostního režimu i v případě umístění sluchátka do základny nebo na nabíječ.*

## Schéma nabídky

TELEF. SEZNAM	HODINY/BUDÍK	OSOBNÍ NAST.	PŘEDNAST.	ZÁZNAMNÍK
PŘIDEJ ČÍSLO	DATUM A ČAS	TÓNY SLUCH.	FLASH	PŘEHRÁT
VLOŽ DO SEZN	NASTAV BUDÍK	HLAS. VYZV.	REŽIM VYTÁČ.	SMAZAT VŠE
<JMÉNO>	ZVUK BUZENÍ	MELODIE ZVON	VOLAT KROMĚ	NAHRÁT ZPR.
ZMĚŇ ČÍSLO		MEL. SKUPINY	SNADNÉ VOL.	REŽIM PŘÍJMU
SMAŽ SEZNAM		TÓN TLAČÍTEK	PŘIHLÁŠENÍ	PŘÍJEM Z/V
SMAZAT VŠE		PRVNI ZAZVON	ZVOL ZAKLAD	NAST. PŘÍJMU
PŘIMÁ PAM.		JMÉNO SLUCH.	REG ZAKLADNY	ZPOŽD. ZVON.
PRENOS TEL.S*		AUTO PRIJM.	NEEVIDOVANÝ	DÁLKOVÉ
		AUTO ZAVES.	PIN	HS HLEDÁNÍ
		JAZYK	VYNULOVAT	BS HLEDÁNÍ
		POK. MONITOR	PŘEDVOLBA	JAZYK
		PODSVÍCENÍ	VÝBĚR ZEMĚ	
			DOTĚRNOST	
			REŽIM EKO	

\*Tato volba je k dispozici pouze v případě, jsou-li k základně registrována alespoň dvě sluchátka D1000.



## 3. Používání telefonu

### Hovory



#### Uskutečnění hovoru

1. Stiskněte tlačítko .
2. Vytočte telefonní číslo.





#### Předvytáčení

1. Zadejte telefonní číslo (nejvýše 24 číslic). Chcete-li některé číslo opravit, stiskněte tlačítko .
2. Stisknutím tlačítka  vytočíte zadané telefonní číslo.



#### Zrychlená volba tlačítky 1 až 9

1. Stiskněte a přidržte některé z tlačítek  až , dokud se nezobrazí telefonní číslo a telefon jej nezačne vytáčet.
  - *Není-li pod tlačítkem uloženo žádné telefonní číslo, uslyšíte pípnutí.*

#### Vytáčení z telefonního seznamu

1. Stiskněte tlačítko . Zobrazí se první záznam uložený v telefonním seznamu.
2. Tlačítkem  nebo  přejděte na požadovaný záznam.
3. Stisknutím tlačítka  vytočte telefonní číslo.





#### TIP

Namísto procházení jednotlivých záznamů uložených v telefonním seznamu stiskněte číselné tlačítko odpovídající prvnímu písmenu záznamu, který hledáte. Například stisknutím tlačítka  zobrazíte záznamy, které začínají písmenem A. Opětovným stisknutím tlačítka  zobrazíte záznamy začínající písmenem B atd...



#### Vytočení záznamu ze seznamu hovorů

##### POZNÁMKA

Je třeba mít objednanu službu Identifikace volajícího. V opačném případě se nebudou telefonní čísla volajících v seznamu hovorů zobrazovat. Další informace naleznete v kapitole „Seznam hovorů“ na straně 17.

1. Stisknutím tlačítka  otevřete nabídku PROTOKOL HOV. Nyní můžete otevřít nabídku SEZN. HOVORU nebo ZÁZNAMNÍK. Stisknutím tlačítka  otevřete nabídku SEZN. HOVORU. Zobrazí se první záznam uložený v seznamu hovorů.
2. Tlačítkem  nebo  přejděte na požadovaný záznam.
3. Stisknutím tlačítka  vytočte telefonní číslo.

#### Přijetí hovoru

1. Jestliže telefon zazvoní a symbol  na displeji svítí přerušovaně, stiskněte tlačítko . Chcete-li hovor přijmout v režimu hlasitého odposlechu, stiskněte tlačítko .

#### VÝSTRAHA

Když telefon vyzvání, nedržte sluchátko příliš blízko u ucha, mohlo by dojít k poškození sluchu. Aktivace funkce hlasitého odposlechu může náhle zvýšit hlasitost ve sluchátku na velmi vysokou úroveň. Při aktivaci této funkce proto nedržte sluchátko příliš blízko u ucha.

#### POZNÁMKA

Máte-li objednanu službu Identifikace volajícího a telefonní číslo volajícího jste přiřadili určité skupině VIP, zobrazí se podrobnosti o volající osobě ještě předtím, než telefon začne vyzvánět (viz kapitoly „Uložení záznamu“ na straně 14 a „Melodie supiny“ na straně 20). Můžete nastavit telefon tak, aby vydával výchozí vyzváněcí tón, jakmile je hovor přijatý, po zobrazení totožnosti volajícího se zapne nastavené vyzvánění. Viz kapitolu „První zazvonění“ na straně 21.



#### TIP

Je-li aktivován režim automatického přijetí hovoru (viz strana 22), stačí k přijetí hovoru zvednutí sluchátka ze základny. Výchozí nastavení je Zapnuto.

#### POZNÁMKA



Příchozí hovor má přednost před všemi ostatními činnostmi. V případě příchozího hovoru se tedy vždy zruší veškeré ostatní probíhající operace, jakými jsou například nastavování telefonu, procházení nabídky atd.

## Úprava hlasitosti

1. Stisknutím tlačítka  nebo  nastavíte hlasitost sluchátka nebo reproduktoru.  
- *Úroveň hlasitosti se zobrazí na displeji sluchátka.*

## Ztlumení mikrofonu

Chcete-li hovořit s ostatními osobami v místnosti, aniž by vás volající slyšel, lze mikrofon sluchátka ztlumit.

1. V průběhu hovoru stiskněte tlačítko .  
- *Mikrofon se vypne.*
2. Opětovným stisknutím tlačítka  mikrofon opět zapnete.

## Ukončení hovoru



1. Stiskněte tlačítko .

Po ukončení hovoru se bude na displeji po dobu 5 sekund zobrazovat délka právě ukončeného hovoru.

## POZNÁMKA



Je-li aktivována funkce automatického zavěšování (viz strana 22), stačí k ukončení hovoru vrátit sluchátko na základnu. Výchozí nastavení je ZAPNUTO.





## Zapnutí a vypnutí sluchátka

1. Stiskněte a přidržte tlačítko , dokud se sluchátko nevypne.
2. Opětovným stisknutím a přidržením tlačítka  sluchátko opět zapnete.

## Volání druhého externího čísla

Chcete-li vytočit druhý externí hovor, přidržte probíhající externí hovor. Poté můžete přepínat mezi oběma volajícími nebo navázat 3stranný konferenční hovor.



1. V průběhu hovoru stiskněte tlačítko . Pomocí tlačítka  přejděte na položku ZACÍT 2. HOV.
2. Stiskněte tlačítko .  
- *Na displeji se zobrazí nápis HOVOR 2*
3. Zadejte druhé telefonní číslo.

4. Jakmile druhý účastník hovoru váš hovor přijme, otevřete stisknutím tlačítka  nabídku s možnostmi:  
KONFERENCE – stisknutím tohoto tlačítka  navážete 3 stranný hovor mezi vámi a jedním externím a jedním interním účastníkem.  
PREPNOUT H. – stisknutím tohoto tlačítka  přepnete mezi oběma účastníky.
5. Stisknutím tlačítka  zavěsíte.

## Interkom

Tato funkce je k dispozici jen v případě, jsou-li k základně registrována alespoň 2 sluchátka. Funkce umožňuje uskutečnění interních hovorů, převod externích hovorů z jednoho sluchátka do druhého a použití funkce konferenčního hovoru.





## Volání jiného sluchátka

1. Stiskněte tlačítko .
  - Máte-li dvě sluchátka, bude druhé sluchátko vytočeno automaticky.
  - Jsou-li k základně přihlášena více než dvě sluchátka, zobrazí se jejich čísla, tedy např. 2345\*. Zadejte číslo sluchátka, které si přejete vytočit. Stisknutím tlačítka  vytočíte všechna sluchátka.
2. Stisknutím tlačítka  zavěsíte.





## POZNÁMKA

Jestliže sluchátko není řady D1000/1010, nemusí být tato funkce k dispozici.



## Převod externího hovoru do jiného sluchátka

1. V průběhu externího hovoru stiskněte tlačítko .  
- *Probíhající hovor bude přidržen.*
2. Zadejte číslo sluchátka, které si přejete vytočit. Stisknutím tlačítka  vytočíte všechna sluchátka.  
- *Jsou-li k dispozici pouze dvě sluchátka, bude automaticky vytočeno druhé sluchátko.*
3. Jakmile druhé sluchátko přijme hovor, ohlaste volajícího a poté stisknutím tlačítka  hovor převeďte. Jestliže druhé sluchátko neodpovídá, stiskněte tlačítko . Poté budete moci opět hovořit s volajícím.

### Trojstranný konferenční hovor

1. V průběhu externího hovoru stiskněte tlačítko .
  - *Probíhající hovor bude přidržen.*
2. Zadejte číslo sluchátka, které si přejete vytočit. Stisknutím tlačítka  vytočíte všechna sluchátka.
  - *Jsou-li k dispozici pouze dvě sluchátka, bude automaticky vytočeno druhé sluchátko.*
3. Jakmile druhé sluchátko přijme hovor, oznamte volajícího a poté stisknutím a podržením tlačítka  oba hovory propojte. Jestliže druhé sluchátko neodpovídá, stiskněte tlačítko . Poté budete moci opět hovořit s volajícím.
4. Stisknutím tlačítka  zavěsíte.



### Hlasová pošta

Je-li v síti k dispozici služba hlasové pošty a jestliže jste tuto službu u svého poskytovatele služeb aktivovali, zobrazí se v případě nové zprávy na displeji sluchátka D711 symbol . Dle nastavení země a sít'ových služeb může být číslo hlasové pošty ve sluchátku uloženo ke zrychlené volbě stisknutím tlačítka .



#### POZNÁMKA

Číslo hlasové pošty je předem uloženo pouze v případě, jestliže země, kde byl telefon zakoupen, nabízí službu hlasové pošty. Pokud toto číslo předem uloženo není, můžete je přidat nebo lze i přepsat stávající uložené číslo. Viz stranu 17.

### Vytáčení služby hlasových zpráv vaší sítě

1. Stiskněte a přidržte tlačítko .
    - *Číslo se zobrazí a vytočí. Postupujte podle pokynů pro přehrávání, uložení a mazání zpráv.*
- Nebo
- Je-li v seznamu hovorů zobrazen symbol , lze číslo služby hlasové pošty sítě vytočit stisknutím tlačítka .

#### POZNÁMKA

Zobrazování symbolu  lze vypnout. Zobrazte seznam hovorů a stiskněte a přidržte tlačítko .









### 4. Telefonní seznam

Sluchátko D1011 pojme až 100 jmen a čísel.









#### POZNÁMKA

Telefonní čísla mohou obsahovat nejvýše 24 číslic a jména nejvýše 12 znaků. Položky jsou ukládány v abecedním pořadí.

### Zobrazení a vytáčení záznamů v telefonním seznamu

1. Stiskněte tlačítko . *Na displeji se zobrazí první záznam.*
2. Tlačítkem  nebo  přejděte na požadovaný záznam.  
Nebo  
Chcete-li v telefonním seznamu vyhledávat dle abecedy, stiskněte tlačítko  a poté tlačítko obsahující první písmeno hledaného jména. Jestliže například hledané jméno začíná písmenem N, stiskněte dvakrát tlačítko .
  - *Na displeji se zobrazí první záznam začínající písmenem N. Dle potřeby můžete tlačítkem  nebo  přejít na požadovaný záznam.*
3. Stisknutím tlačítka  vytočíte zobrazený záznam.

### Uložení záznamu

1. Stiskněte tlačítko . Na displeji se zobrazí TELEF.SEZNAM.
2. Stiskněte tlačítko . Zobrazí se nápis PRIDEJ ČÍSLO.
3. Stiskněte tlačítko . Zobrazí se nápis VLOŽ JméNO.
4. Zadejte jméno a stiskněte tlačítko .
5. Zadejte telefonní číslo. Stisknutím tlačítka  záznam uložte. Stisknutím tlačítka  nebo  vyberte položku ZADNA SKUP., SKUPINA A, B nebo C a poté stisknutím tlačítka  volbu potvrďte.
6. Stisknutím tlačítka  se vrátíte do pohotovostního režimu.

#### POZNÁMKA

Jednotlivé kontakty můžete přiřazovat do konkrétních skupin dle libosti. Například Skupina A může obsahovat telefonní čísla všech vašich spolupracovníků. Jednotlivým skupinám můžete též přiřazovat specifické vyzváněcí melodie (viz kapitolu „Melodie skupiny“ na straně 20). Tuto funkci můžete využívat pouze v případě, jestliže jste se u svého poskytovatele služeb přihlásili ke službě Identifikace volajících. Je-li tomu

tak a zavolá-li osoba uložená do této skupiny, uslyšíte vyzvánění vyhrazené pouze této skupině.

### POZNÁMKA

Ukládání záznamu lze kdykoli stornovat stisknutím tlačítka .

### Zadávání jmen

Jména lze do telefonního seznamu ukládat prostřednictvím alfanumerické klávesnice.

Chcete-li například zadat jméno Paul



P Stiskněte jednou tlačítko 

A Stiskněte jednou tlačítko 

U Stiskněte dvakrát tlačítko 

L Stiskněte třikrát tlačítko 

Mezeru vložíte stisknutím tlačítka 

Stisknutím tlačítka  smažete poslední znak. Podržením tlačítka  smažete všechny znaky.

Je-li jazyk displeje nastaven na English, Türkçe, Cesky, Magyar, Slovensky, Hrvatski, Polski nebo Romana, používejte schéma znaků uvedené níže:

### Schéma znaků

Klávesnicí zadávejte jména a znaky.

	Mezera	1	.	<	>	*
	A	B	C	2		
	D	E	F	3		
	G	H	I	4		
	J	K	L	5		
	M	N	O	6		
	P	Q	R	S	7	

	T	U	V	8	?	
	W	X	Y	Z	9	
	0	.	/	\	#	+

Je-li jazyk displeje nastaven na Ελληνικά, používejte schéma znaků uvedené níže:

	Mezera	1	.	<	>	*
	A	B	Γ	2		
	Δ	E	Z	3		
	H	Θ	I	4		
	K	Λ	M	5		
	N	Ξ	O	6		
	Π	P	Σ	7		
	T	Υ	Φ	8	?	
	X	Ψ	Ω	9		
	0	.	/	\	#	+



### Vložení pauzy

Je-li váš telefon D1011 připojen k ústředně, může být nezbytné vložit do uloženého čísla pauzu. Díky tomu pak ústředna získá čas ke spojení k venkovní lince. Pauza se obvykle ukládá po přístupovém kódu do ústředny (např. 9)



- Při ukládání čísla stiskněte a přidržte tlačítko , dokud se na displeji nezobrazí znak P. Poté můžete pokračovat v ukládání telefonního čísla.

### Zobrazení záznamu







V pohotovostním režimu:

- Stiskněte tlačítko .
- Při abecedním vyhledávání zadejte první písmeno jména a poté tlačítkem  nebo  přejděte na přesný záznam. Jméno se zobrazí.















3. Stisknutím tlačítka  zobrazíte telefonní číslo. Obsahuje-li telefonní číslo více než 12 číslic, opětovným stisknutím tlačítka  zobrazíte jeho zbytek.
4. Stisknutím tlačítka  se vrátíte do pohotovostního režimu.







*V průběhu hovoru:*

1. Dvojitým stisknutím tlačítka  otevřete nabídku Telefonní seznam.
2. Zadejte první písmeno požadovaného jména a poté dle potřeby tlačítkem  nebo  přejděte na přesný záznam. Stisknutím tlačítka  zobrazíte telefonní číslo. Obsahuje-li telefonní číslo více než 12 číslic, opětovným stisknutím tlačítka  zobrazíte jeho zbytek.
3. Stisknutím tlačítka  zobrazení telefonního seznamu zrušíte.
4. Opětovným stisknutím tlačítka  ukončíte hovor.





## Úprava záznamu

1. Stiskněte tlačítko .
2. Tlačítkem  nebo  přejděte na záznam, který si přejete upravit, a stiskněte tlačítko . Zobrazí se položka ZMĚN ČÍSLO. Stiskněte opět tlačítko .
3. Upravte jméno a stisknutím tlačítka  úpravu potvrďte. Tlačítkem  lze mazat znaky.
4. Stiskněte tlačítko  a upravte telefonní číslo.
5. Úpravu potvrďte stisknutím tlačítka .
6. Stisknutím tlačítka  nebo  vyberte položku ZADNA SKUP., SKUPINA A, B nebo C a stisknutím tlačítka  úpravu potvrďte.
7. Stisknutím tlačítka  se vrátíte do pohotovostního režimu.







## Smazání záznamu

1. Stiskněte tlačítko .
2. Přejděte na záznam, který si přejete smazat, a stiskněte tlačítko .
3. Tlačítkem  přejděte na položku SMAZ SEZNAM a stiskněte tlačítko .
4. Na displeji se zobrazí výzva POTVRDIT?. Stiskněte tlačítko .
5. Stisknutím tlačítka  se vrátíte do pohotovostního režimu.



## Smazání všech záznamů

1. Stiskněte dvakrát tlačítko .
2. Tlačítkem  přejděte na položku SMAZAT VŠE a stiskněte tlačítko .
3. Na displeji se zobrazí výzva POTVRDIT?. Stiskněte tlačítko .
4. Stisknutím tlačítka  se vrátíte do pohotovostního režimu.

## Zkopírování telefonního seznamu na jiné sluchátko

1. Stiskněte dvakrát tlačítko .
2. Stisknutím tlačítka  přejděte na položku PRENOS TEL.S a stiskněte tlačítko .
3. Stisknutím tlačítka  nebo  přejděte na telefonní číslo sluchátka, do kterého si přejete zkopírovat telefonní seznam. Stiskněte tlačítko .



### Na sluchátku, které telefonní seznam přijímá:

1. Na displeji se zobrazí PŘENĚST Z: SLUCHÁTKO X (kde „X“ je číslo odesílajícího sluchátka). Stisknutím tlačítka  započnete kopírování.
2. Jakmile se na obou sluchátcích zobrazí nápis HOTOVO!, vraťte se do pohotovostního režimu stisknutím tlačítka .



## POZNÁMKA

Pokud je záznam se stejným jménem a číslem již uložen v přijímacím sluchátku, nebude přepsán.













## Tlačítka zrychlené volby

Tlačítka  až  umožňují vytáčení záznamů uložených v telefonním seznamu jediným stisknutím.













## Vytáčení prostřednictvím zrychlené volby

1. Stiskněte a přidržte některé z tlačítek  až .  
- Číslo se zobrazí a vytočí.
2. Stisknutím tlačítka  stornujete vytáčení a vrátíte se do pohotovostního režimu.

## Přirazení záznamu v telefonním seznamu k tlačítku zrychlené volby

1. Stiskněte dvakrát tlačítko .
2. Tlačítkem  přejděte na položku **PŘÍMÁ PAM.** a stiskněte tlačítko .
3. Stisknutím tlačítka  nebo  vyberte záznam **KLIC 1 - 9** a stiskněte tlačítko . Zobrazí se aktuální záznam, pokud existuje.
4. Chcete-li zobrazit nabídku Možnosti, stiskněte opět tlačítko .
5. Stisknutím tlačítka  přejděte na příkaz **PŘIDAT** záznam z telefonního seznamu.
6. Tlačítkem  nebo  přejděte na požadovaný záznam. Stisknutím tlačítka  volbu potvrďte, nebo se vraťte do pohotovostního režimu stisknutím tlačítka .

## Smazání čísla zrychlené volby

1. Stiskněte dvakrát tlačítko  a poté tlačítkem  nebo  přejděte na položku **PŘÍMÁ PAM.** a stiskněte .
2. Tlačítkem  nebo  vyberte záznam **KLIC 1 - 9**.
3. Stisknutím tlačítka  zobrazte aktuální záznam. Opětovným stisknutím tlačítka  zobrazte nabídku Možnosti.
4. Tlačítkem  přejděte na položku **SMAZAT** a stiskněte .
5. Na displeji se zobrazí výzva **POTVRDIT?**. Stiskněte tlačítko .
6. Stisknutím tlačítka  se vrátíte do pohotovostního režimu.

## 5. Zobrazení volajícího a Seznamu hovorů

Pokud jste se přihlásili ke službě Identifikace volajícího (IV) a není-li potlačena totožnost volajícího, zobrazí se číslo volajícího i s datem a časem hovoru (pakliže síť tyto informace poskytuje).

### POZNÁMKA

- Pokud je číslo volajícího uloženo ve vašem telefonním seznamu se jménem, zobrazí se i jméno volajícího.
- Není-li u příchozích hovorů telefonní číslo k dispozici, zobrazí se na displeji sluchátka nápis **NEDOSTUP..**
- Informace o příchozích hovorech se liší podle země a operátora sítě. Někteří operátoři mohou požadovat přihlášení ke službě Identifikace volajícího.

## Seznam hovorů

Seznam hovorů obsahuje údaje o zmeškaných a přijatých hovorech. Mezi tyto údaje se řadí datum a čas uskutečnění hovoru. Záznamy se zobrazují v chronologickém pořadí, kdy poslední hovor je uveden na předním místě seznamu.



### POZNÁMKA





- Jakmile se seznam hovorů zaplní, bude nejstarší hovor nahrazen novým hovorem.
- Seznam přijatých a zmeškaných hovorů obsahuje podrobnosti až o 50 hovorech.
- Přijmete-li od stejného čísla více než jeden hovor, zobrazí se v seznamu hovorů pouze nejnovější z nich.

Máte-li zmeškané hovory (příchozí hovory, které jste nepřijali), zobrazí se na displeji všech sluchátek registrovaných k základně symbol .

Je-li k zobrazení seznamu hovorů použito jedno sluchátko, symbol na všech sluchátcích nepřestává svítit přerušovaně (pouze u vícenásobného balení).

## Zobrazení seznamu hovorů







1. Stisknutím tlačítka  otevřete nabídku. Možnosti položky **PROTOKOL HOV** a poté stisknutím tlačítka  otevřete položku **SEZN. HOVORU**.
  - *Obsahuje-li seznam hovorů nějaké položky, zobrazí se nejnovější záznam na prvním místě seznamu. Nové hovory jsou zobrazeny blikajícím symbolem .*

2. Tlačítkem  nebo  lze seznam hovorů procházet. Jakmile dosáhnete konce seznamu, uslyšíte pípnutí. Stisknutím tlačítka  zobrazíte telefonní číslo. Obsahuje-li telefonní číslo více než 12 číslic, stisknutím tlačítka  zobrazíte jeho zbytek.
3. Stisknutím tlačítka  se vrátíte do pohotovostního režimu.













### POZNÁMKA

Symbol  přestane blikat, jakmile zobrazíte všechny nové hovory.





### Vytočení záznamu ze seznamu hovorů





1. Stisknutím tlačítka  otevřete nabídku Možnosti položky PROTOKOL HOV a poté stisknutím tlačítka  otevřete položku SEZN. HOVORU. *Zobrazí se nejnovější hovor.*
2. Tlačítkem  nebo  přejděte na požadovaný záznam.
3. Záznam vytočíte stisknutím tlačítka  nebo .

### Uložení čísla ze seznamu hovorů do telefonního seznamu







1. Stiskněte tlačítko  a následně . *Zobrazí se nejnovější hovor.*
2. Tlačítkem  nebo  přejděte na požadované telefonní číslo.
3. Stiskněte tlačítko . *Zobrazí se ULOŽ ČÍSLO.*
4. Stiskněte tlačítko . *Zobrazí se VLOŽ JMÉNO.* Pomocí klávesnice zadejte jméno.
5. Stiskněte tlačítko . *Zobrazí se telefonní číslo, které nyní můžete dle potřeby upravit. Poté stisknutím tlačítka  číslo uložte (toto tlačítko je třeba stisknout i v případě, že jste telefonní číslo neupravovali).*
6. Stisknutím tlačítka  nebo  vyberte položku ZADNA SKUP., SKUPINA A, B nebo C a stisknutím tlačítka  volbu potvrďte.
7. Stisknutím tlačítka  volbu potvrďte.
8. Stisknutím tlačítka  se vrátíte do pohotovostního režimu.

### Smazání záznamu ze seznamu hovorů

1. Stiskněte tlačítko  a následně . *Zobrazí se nejnovější hovor.*
2. Tlačítkem  nebo  přejděte na požadované telefonní číslo.

3. Stiskněte tlačítko , poté tlačítkem  přejděte na položku SMAZAT a stiskněte .
4. Na displeji se zobrazí výzva POTVRDIT?. Stisknutím tlačítka  volbu potvrďte.
5. Stisknutím tlačítka  se vrátíte do pohotovostního režimu.



### Vymazání celého seznamu hovorů

1. Stiskněte tlačítko  a následně . *Zobrazí se nejnovější hovor.*
2. Tlačítkem  přejděte na položku SMAZAT VŠE a stiskněte tlačítko .
3. Na displeji se zobrazí výzva POTVRDIT?. Stisknutím tlačítka  volbu potvrďte. Stisknutím tlačítka  se vrátíte do pohotovostního režimu.





### Opakování vytáčení

Telefon D1011 umožňuje opětovně vytočit libovolné z posledních 10 volaných čísel. Maximální délka telefonního čísla nesmí přesáhnout 24 číslic.











### Opětovné vytočení posledního čísla

1. Stiskněte tlačítko . *Zobrazí se poslední vytočené číslo. Má-li číslo více než 12 číslic, zobrazí se na displeji symbol ► a kurzor svítí přerušovaně. Stisknutím tlačítka  zobrazíte zbytek telefonního čísla. Pokud je číslo uloženo v telefonním seznamu, zobrazí se společně s číslem i jméno.*
2. Stisknutím tlačítka  telefonní číslo vytočíte.









### Zobrazení a vytáčení čísla ze seznamu opakovaného vytáčení

1. Stiskněte tlačítko . *Zobrazí se poslední vytočené číslo. Dle potřeby přejděte tlačítkem  nebo  na telefonní číslo, které si přejete vytočit.*
2. Stisknutím tlačítka  vytočte telefonní číslo.







### **Kopírování čísla ze seznamu opakovaného vytáčení do telefonního seznamu**

1. Stiskněte tlačítko  a poté tlačítkem  nebo  přejděte na požadovaný záznam.
2. Stiskněte tlačítko .
3. Na displeji se zobrazí nápis ULOŽ ČÍSLO. Stiskněte tlačítko .
4. Zadejte jméno a stiskněte tlačítko .
5. Dle potřeby upravte telefonní číslo a stiskněte .
6. Stisknutím tlačítka  nebo  vyberte položku ZADNA SKUP., SKUPINA A, B nebo C a poté stisknutím tlačítka  volbu potvrďte.
7. Stisknutím tlačítka  se vrátíte do pohotovostního režimu.

### **Smazání záznamu ze seznamu opakovaného vytáčení**

1. Stiskněte tlačítko . Tlačítkem  nebo  přejděte na požadované číslo.
2. Stiskněte tlačítko , poté tlačítkem  přejděte na položku SMAZAT a stiskněte .
3. Na displeji se zobrazí výzva POTVRDIT?. Stisknutím tlačítka  volbu potvrďte a poté se stisknutím tlačítka  vraťte do pohotovostního režimu.

### **Smazání celého seznamu opakovaného vytáčení**







1. Stiskněte tlačítko  a následně .
2. Tlačítkem  přejděte na položku SMAZAT VŠE a stiskněte tlačítko .
3. Na displeji se zobrazí výzva POTVRDIT?. Stisknutím tlačítka  volbu potvrďte. Stisknutím tlačítka  se vrátíte do pohotovostního režimu.

## **6. Nastavení času**

Pokud se přihlásíte ke službě Identifikace volajícího, může být čas na telefonu D1011 automaticky nastaven při každém přijetí hovoru dle poskytovatele služeb sítě.

Čas můžete také nastavit či upravit pomocí nabídky Nastavení času.











### **Nastavení data a času**

1. Stiskněte  a pomocí tlačítka  přejděte na položku HODINY/BUDÍK. Stiskněte tlačítko . Na displeji se zobrazí položka DATUM A ČAS. Poté stiskněte .
2. Zadejte datum ve formátu DD/MM, tzn. například 04/08 pro 4. srpen.
3. Stiskněte tlačítko  a zadejte čas ve 24 hodinovém formátu HH:MM, tzn. například 14:45.
4. Úpravu potvrďte stisknutím tlačítka .
5. Stisknutím tlačítka  se vrátíte do pohotovostního režimu.

### **POZNÁMKA**

Datum a čas se zachovají i při výpadku energie nebo při vybití baterií.

### **Nastavení budíku**

1. Stiskněte tlačítko , poté tlačítkem  přejděte na položku HODINY/BUDÍK a stiskněte .
2. Tlačítkem  přejděte na položku NASTAV BUDÍK a stiskněte .
3. Tlačítkem  nebo  přejděte na položku VYPNOUT, JEDENKRÁT nebo DENNĚ a stiskněte .
4. Zvolíte-li položku JEDENKRÁT nebo DENNĚ, zadejte čas buzení ve 24 hodinovém formátu HH - MM, např. 14:45, a stiskněte .
5. Stisknutím tlačítka  se vrátíte do pohotovostního režimu. Zvonení budíku lze zastavit stisknutím libovolného tlačítka.









### **POZNÁMKA**

Jakmile je budík nastaven na zapnuto, zobrazí se na displeji symbol .

Budík bude zvonit na střední hlasitost. Na displeji bude přerušovaně svítit nápis BUDÍK a symbol .

## Nastavení melodie budíku

K dispozici jsou tři melodie vyzvánění.

1. Stiskněte tlačítko  a tlačítkem  přejděte na položku HODINY/ BUDÍK.  
Stiskněte tlačítko .
2. Tlačítkem  přejděte na položku ZVUK BUZENÍ a stiskněte .  
- *Přehrají se melodie.*
3. Tlačítkem  nebo  vyberte melodii a stiskněte .

## 7. Osobní nastavení

### Tóny sluchátka

#### VÝSTRAHA









Když telefon vyzvání, nedržte sluchátko příliš blízko u ucha, mohlo by dojít k poškození sluchu.

#### Hlasitost vyzvánění

K dispozici jsou tyto možnosti: Zvonění Vyp., Potichu, Střední, Nahlas, Zesil a Zesilující (hlasitost vyzvánění se postupně zesiluje).











#### POZNÁMKA

Výchozí nastavení je NAHLAS.

1. Stiskněte tlačítko , poté tlačítkem  přejděte na položku OSOBNÍ NAST. a stiskněte .
2. Na displeji se zobrazí TÓNY SLUCH.. Stiskněte tlačítko .
3. Na displeji se zobrazí HLAS. VYZV. Stiskněte tlačítko .
4. Tlačítkem  nebo  upravte úroveň hlasitosti vyzvánění.
5. Nastavení uložíte stisknutím tlačítka .
6. Stisknutím tlačítka  se vrátíte do pohotovostního režimu.

#### Melodie zvonění













Můžete volit z 10 melodií.

1. Stiskněte tlačítko , poté tlačítkem  přejděte na položku OSOBNÍ NAST. a stiskněte .
2. Na displeji se zobrazí TÓNY SLUCH. Stiskněte  a tlačítkem  přejděte na položku MELODIE ZVON. Stiskněte tlačítko .
3. Tlačítkem  nebo  vyberte melodii zvonění.  
- *Přehraje se ukázka melodie.*
4. Stisknutím tlačítka  volbu potvrďte.
5. Stisknutím tlačítka  se vrátíte do pohotovostního režimu.

#### Melodie skupiny











Chcete-li využít tuto funkci, musíte si objednat službu identifikace volajícího. Tato nabídka vám umožňuje volit a nastavovat melodie pro přehrání vždy, když obdržíte příchozí externí hovor od kontaktu, jehož jméno je uloženo ve vašem telefonním seznamu a jenž je členem skupiny. Každé skupině lze přiřadit 1 melodii zvonění. K organizaci svých

kontaktů v telefonním seznamu můžete využít tři skupiny (Skupinu A, B a C). Každé skupině lze přiřadit jedinečnou melodii.

1. Stiskněte tlačítko , poté tlačítkem  přejděte na položku **OSOBNÍ NAST.** a stiskněte .
2. Na displeji se zobrazí **TÓNY SLUCH.** Stiskněte  a tlačítkem  přejděte na položku **MEL. SKUPINY.** Stiskněte tlačítko .
3. Tlačítkem  nebo  vyberte některou ze skupin: **SKUPINA A, B** nebo **C** a poté stiskněte tlačítko .
4. Tlačítkem  nebo  vyberte požadovaný vyzváněcí tón skupiny a stiskněte .
5. Stisknutím tlačítka  se vrátíte do pohotovostního režimu.











### Zapnutí a vypnutí tónů tlačítek

Když stisknete tlačítko na sluchátku, uslyšíte pípnutí. Toto pípnutí můžete zapnout či vypnout.

1. Stiskněte tlačítko , poté tlačítkem  přejděte na položku **OSOBNÍ NAST.** a stiskněte .
2. Na displeji se zobrazí **TÓNY SLUCH.** Stiskněte  a pomocí  přejděte na **TÓN TLACÍTEK.** Stiskněte tlačítko .
3. Tlačítkem  nebo  vyberte **ZAPNOUT**, nebo **VYPNOUT**.
4. Stisknutím tlačítka  volbu potvrďte.
5. Stisknutím tlačítka  se vrátíte do pohotovostního režimu.









### První zazvonění

Váš telefon D1011 dokáže automaticky rozpoznat identifikaci volajícího (dostupnost funkce závisí na objednaných službách sítě). Jestliže si nepřejete slyšet zazvonění předtím, než se na displeji zobrazí identifikace volajícího, lze ručně nastavit volbu **PRVNÍ ZAZVON** na **VYPNOUT**. Výchozí nastavení je **ZAPNOUT**.

1. Stiskněte tlačítko , poté tlačítkem  přejděte na položku **OSOBNÍ NAST.** a stiskněte .
2. Na displeji se zobrazí **TÓNY SLUCH.** Stiskněte  a přejděte pomocí  na **PRVNÍ ZAZVON.** Stiskněte tlačítko .
3. Tlačítkem  nebo  vyberte **ZAPNOUT**, nebo **VYPNOUT**.
4. Stisknutím tlačítka  volbu potvrďte.
5. Stisknutím tlačítka  se vrátíte do pohotovostního režimu.









### Jméno sluchátka

Přizpůsobte si sluchátko dle libosti: přiřaďte mu jméno nebo umístění, například Petr nebo Ložnice. Využít lze nejvýše 10 znaků.

1. Stiskněte tlačítko , poté tlačítkem  přejděte na položku **OSOBNÍ NAST.** a stiskněte .
2. Tlačítkem  přejděte na položku **JMÉNO SLUCH.** a stiskněte . *Zobrazí se aktuální jméno sluchátka.*
3. Stisknutím tlačítka  smažete aktuální jméno.
4. Zadejte požadované jméno – nejvýše 10 znaků – a stisknutím tlačítka  záznam uložte.
5. Stisknutím tlačítka  se vrátíte do pohotovostního režimu.







### Automatické přijetí hovoru



Při zapnutém automatickém přijetí hovoru můžete přijmout hovor tak, že zvednete sluchátko ze základny či nabíječe. Je-li tato volba vypnuta, je k přijetí hovoru třeba stisknout tlačítko . Výchozí nastavení je **Zapnuto**.

1. Stiskněte tlačítko , poté tlačítkem  přejděte na položku **OSOBNÍ NAST.** a stiskněte .
2. Tlačítkem  přejděte na položku **AUTO PRIJM.** Stiskněte tlačítko .
3. Tlačítkem  nebo  vyberte **ZAPNOUT**, nebo **VYPNOUT**.
4. Stisknutím tlačítka  volbu potvrďte.
5. Stisknutím tlačítka  se vrátíte do pohotovostního režimu.

### Automatické zavěšení









Při zapnutém automatickém zavěšení hovoru můžete ukončit hovor tak, že vrátíte sluchátko na základnu či na nabíječ. Je-li tato volba vypnuta, je třeba hovor ukončit stisknutím tlačítka . Výchozí nastavení je **Zapnuto**.

1. Stiskněte tlačítko , poté tlačítkem  přejděte na položku **OSOBNÍ NAST.** a stiskněte .
2. Tlačítkem  přejděte na položku **AUTO ZAVES.** Stiskněte tlačítko .
3. Tlačítkem  nebo  vyberte **ZAPNOUT** nebo **VYPNOUT**.

- Úpravu potvrďte stisknutím tlačítka .
- Stisknutím tlačítka  se vrátíte do pohotovostního režimu.









## Jazyk displeje

Jazyk displeje lze změnit.

- Stiskněte tlačítko , poté tlačítkem  přejděte na položku **OSOBNÍ NAST.** a stiskněte .
- Tlačítkem  přejděte na položku **JAZYK.** Stiskněte tlačítko .
- Tlačítkem  nebo  vyberte požadovaný jazyk.
- Stisknutím tlačítka  volbu potvrďte.
- Stisknutím tlačítka  se vrátíte do pohotovostního režimu.

## Zap/Vyp Pokojový Monitor

Nechejte jedno sluchátko v místnosti a druhé využijte k poslechu zvuků v této místnosti.

- Stiskněte tlačítko , poté tlačítkem  přejděte na položku **OSOBNÍ NAST.** a stiskněte .
- Tlačítkem  přejděte na položku **POK. MONITOR.** Stiskněte tlačítko .
- Tlačítkem  nebo  vyberte **ZAPNOUT,** nebo **VYPNOUT.**
- Úpravu potvrďte stisknutím tlačítka .

Je-li tato volba zapnuta, můžete toto sluchátko nechat v místnosti, kterou chcete monitorovat. Zapnutý bude pouze mikrofon. Nikdo v této místnosti vás neuslyší.

## Pokojový Monitor

- Přepněte nastavení režimu pokojového monitoru na Zapnuto a umístěte sluchátko do místnosti.
- Na druhém sluchátku stiskněte tlačítko  a zadejte číslo sluchátka, které jste umístili do sledované místnosti. Nyní uslyšíte zvuky vycházející z místnosti. Tento režim je vhodný zejména ke sledování dětí.









### TIP

Režim monitorování lze kdykoli ukončit stisknutím tlačítka .

## VýSTRAHA

Tento produkt není určen pro použití jako bezpečnostní zařízení pro děti a nenahrazuje dohled pro dospělé.

## Zapnutí a vypnutí podsvícení displeje

- Stiskněte tlačítko , poté tlačítkem  přejděte na položku **OSOBNÍ NAST.** a stiskněte .
- Tlačítkem  přejděte na položku **PODSVÍCENÍ.** Stiskněte tlačítko .
- Tlačítkem  nebo  vyberte **ZAPNOUT,** nebo **VYPNOUT.**
- Úpravu potvrďte stisknutím tlačítka .

## Zámek klávesnice

Tato funkce zablokováním klávesnice zabrání neúmyslnému vytočení čísla při přenášení sluchátka.

- Stiskněte a přidržte tlačítko .  
- *Na displeji se zobrazí nápis KLÁVESY BLOK.*
- Chcete-li klávesnici odblokovat, opět stiskněte a přidržte tlačítko .

## POZNÁMKA









Hovory můžete přijímat i v případě, je-li klávesnice uzamčena.

## 8. Pokročilá nastavení

Toto nastavení je užitečné pro přístup k některým službám sítí a ústředny PABX.

### Doba opakování hovoru

Výchozí doba pro opakování hovoru u telefonu D1011 je vhodná pro vaši zemi a vašeho síťového operátora. Není pravděpodobné, že byste potřebovali toto nastavení změnit, pokud k tomu nebudete vyzváni.









1. Stiskněte tlačítko , poté tlačítkem  přejděte na položku **PŘEDNAST.** a stiskněte .
2. Na displeji se zobrazí **FLASH**. Stiskněte tlačítko .
3. Tlačítkem  nebo  vyberte požadované nastavení. **KRÁTKÝ, STŘEDNÍ, DLOUHÝ**.
4. Úpravu potvrďte stisknutím tlačítka .
5. Stisknutím tlačítka  se vrátíte do pohotovostního režimu.

### POZNÁMKA

Použití telefonu D1011 zaručit na všech zařízeních PABX.

### Režim vytáčení

Výchozí režim vytáčení u telefonu D1011 je vhodný pro vaši zemi a vašeho síťového operátora. Není pravděpodobné, že byste potřebovali toto nastavení změnit, pokud k tomu nebudete vyzváni.

1. Stiskněte tlačítko , poté tlačítkem  přejděte na položku **PŘEDNAST.** a stiskněte .
2. Tlačítkem  přejděte na položku **REŽIM VYTÁČ.** Stiskněte tlačítko .
3. Tlačítkem  nebo  vyberte položku **TONOVÁ VOLBA**, nebo **PULSNÍ VOLBA**.
4. Stisknutím tlačítka  volbu potvrďte.
5. Stisknutím tlačítka  se vrátíte do pohotovostního režimu.

### Dočasně přepnutí z pulsní na tónovou volbu

1. Stiskněte a přidržte tlačítko .
- Režim vytáčení se přepne z pulsního na tónový, a to po dobu trvání hovoru.*

### Blokování hovorů











Prostřednictvím této funkce lze předejít volání určitých čísel z telefonu D1011. Uložit můžete až čtyři konkrétní čísla, každé až o 4 číslicích – například místní nebo mezinárodní předvolby.

Blokování hovoru obejdete tak, že je nastavíte na Vypnuto nebo Zapnuto.











### POZNÁMKA

Jestliže blokování hovoru aktivujete, zobrazí se na displeji telefonu v pohotovostním režimu **BLOKOV. ZAP..**



### Zapnutí a vypnutí blokovaní hovorů

1. Stiskněte tlačítko , poté tlačítkem  přejděte na položku **PŘEDNAST.** a stiskněte .
2. Tlačítkem  přejděte na položku **VOLAT KROMĚ**. Stiskněte tlačítko .
3. Zadejte hlavní číslo PIN (ve výchozím nastavení 0000) a stiskněte tlačítko .
4. Na displeji se zobrazí **REŽIM KROMĚ**. Stiskněte tlačítko .
5. Tlačítkem  nebo  vyberte **ZAPNOUT**, nebo **VYPNOUT**. Stisknutím tlačítka  volbu potvrďte.
6. Stisknutím tlačítka  se vrátíte do pohotovostního režimu. Nyní můžete nastavit číslo (viz níže).

### Nastavení blokovaného čísla

1. Stiskněte tlačítko , poté tlačítkem  přejděte na položku **PŘEDNAST.** a stiskněte .
2. Tlačítkem  přejděte na položku **VOLAT KROMĚ**. Stiskněte tlačítko .
3. Zadejte hlavní číslo PIN (ve výchozím nastavení 0000) a stiskněte tlačítko .
4. Tlačítkem  přejděte na položku **ČÍSLO KROMĚ**. Stiskněte tlačítko .
5. Dle potřeby přejděte tlačítkem  nebo  na další volné místo v seznamu blokovaných čísel.













6. Stiskněte tlačítko  a zadejte telefonní číslo nebo předvolbu, kterou si přejete blokovat. Stisknutím tlačítka  volbu potvrďte.
7. Stisknutím tlačítka  se vrátíte do pohotovostního režimu.

## Snadé volání

Po aktivaci vám tato funkce umožní vytočit číslo stisknutím libovolného tlačítka na sluchátku (kromě ). Tato funkce je velmi užitečná pro přístup k nouzovým službám.

### Zapnutí a vypnutí snadného volání

1. Stiskněte tlačítko , poté tlačítkem  přejděte na položku **PŘEDNAST.** a stiskněte .
2. Tlačítkem  přejděte na položku **SNADNÉ VOL..** Stiskněte tlačítko .
3. Zadejte hlavní číslo PIN (ve výchozím nastavení 0000) a stiskněte tlačítko .
4. Na displeji se zobrazí **DĚT. REŽ.** Pomocí , pak stiskněte  nebo  zvolte **ZÁPNUTO** nebo **VPNUTO**. Stisknutím tlačítka  volbu potvrďte.
5. Stisknutím tlačítka  se vrátíte do pohotovostního režimu.











### POZNÁMKA

Je-li funkce snadného volání zapnuta, zobrazí se na displeji telefonu v pohotovostním režimu **SNAD VOL ZAP.**

Chcete-li snadné volání opět vypnout:

1. Stiskněte tlačítko .
2. Zobrazí se výzva **VYPNUOT?**. Stisknutím tlačítka  volbu potvrďte.

### Nastavení čísla pro snadné volání

1. Stiskněte tlačítko , poté tlačítkem  přejděte na položku **PŘEDNAST.** a stiskněte .
2. Tlačítkem  přejděte na položku **SNADNÉ VOL..** Stiskněte tlačítko .
3. Zadejte hlavní číslo PIN (ve výchozím nastavení 0000) a stiskněte tlačítko .
4. Tlačítkem  přejděte na položku **ČÍSLO.** Stiskněte tlačítko .
5. Zadejte telefonní číslo. Stisknutím tlačítka  volbu potvrďte.
6. Stisknutím tlačítka  se vrátíte do pohotovostního režimu.

## Vytočení snadného čísla

Je-li funkce snadného volání aktivována a bylo-li nastaveno číslo pro dětské volání, lze toto číslo vytočit stisknutím libovolného tlačítka (s výjimkou tlačítka ).

### POZNÁMKA

Když je snadné volání zapnuto, můžete přijímat příchozí hovory jako obvykle.

## Registrace

K jedné základně lze registrovat až 5 sluchátek. Nežli lze společně se základnou používat další sluchátka, je třeba tato sluchátka registrovat.











- Niže uvedené pokyny se týkají výhradně vašeho sluchátka D1011. Chcete-li k základně registrovat sluchátko jiného výrobce, mohou být pokyny odlišné. V takovém případě kontaktujte výrobce dalšího sluchátka.
- Před registrací nebo naopak odhlášením sluchátka je třeba zadat hlavní číslo PIN. Výchozí nastavení čísla PIN je 0000.

## Registrace sluchátka

*Na základně:*

1. Na základně stiskněte a podržte tlačítko  po dobu alespoň 3 sekund. Jakmile je základna připravena k registraci sluchátka, uslyšíte ze základny pípnutí. Nyní máte na přihlášení sluchátka 90 sekund.







*Na sluchátku:*

1. Stiskněte tlačítko , poté tlačítkem  přejděte na položku **PŘEDNAST.** a stiskněte .
2. Tlačítkem  přejděte na položku **PŘIHLÁŠENÍ** a stiskněte .
3. Dle potřeby přejděte tlačítkem  nebo  na položku **REG ZÁKLADNY** a stiskněte tlačítko . Na displeji se zobrazí nápis **ZÁKL. 1 2 3 4**, přičemž číslo registrované základny bude blikat. Zadejte číslo základny, ke které chcete registrovat své sluchátko. Vlastníte-li jedinou základnu, stiskněte tlačítko . Máte-li 2 základny, stiskněte tlačítko  nebo , atd.









- Jakmile se na displeji zobrazí PIN----, zadejte číslo PIN základny.  
- *Jakmile je sluchátko přihlášeno k základně, obdrží jedinečné číslo.*

## Volba základny

Sluchátko D1011 můžete přihlásit až ke 4 základnám. Po přihlášení můžete přepínat mezi základnami, například mezi základnou doma a v práci.





- Stiskněte tlačítko , poté tlačítkem  přejděte na položku **PŘEDNAST.** a stiskněte .
- Tlačítkem  přejděte na položku **PŘIHLÁŠENÍ** a stiskněte .
- Na displeji se zobrazí **ZVOL ZAKLAD**. Stiskněte tlačítko .  
- *Na displeji se zobrazí dostupné základny, přičemž číslo aktuální základny bude blikat.*
- Zadejte číslo požadované základny – 1,2,3 nebo 4 a stiskněte .  
- *Po vyhledání základny uslyšíte pípnutí. Pokud nedojde k vyhledání, na displeji se zobrazí nápis NEREGISTROV.*

## Odhlášení sluchátka

- Stiskněte tlačítko , poté tlačítkem  přejděte na položku **PŘEDNAST.** a stiskněte .
- Tlačítkem  přejděte na položku **NEEVIDOVANÝ** a stiskněte .
- Zadejte 4místné hlavní číslo PIN a stiskněte tlačítko .  
- *Na displeji se zobrazí čísla registrovaných sluchátek.*
- Tlačítkem  nebo  vyberte sluchátka, jehož registraci si přejete zrušit, a stiskněte .  
- *Na displeji sluchátka se zobrazí nápis NEREGISTROV.*

## PIN

4místné hlavní číslo PIN se používá při registraci či odhlašování sluchátka a při změně některých nastavení vašeho telefonu D1011. Výchozí nastavení je 0000. Toto číslo PIN můžete z důvodu zvýšené bezpečnosti kdykoli změnit.

- Stiskněte tlačítko , poté tlačítkem  přejděte na položku **PŘEDNAST.** a stiskněte .
- Tlačítkem  přejděte na položku **PIN**. Stiskněte tlačítko .

- Zadejte aktuální 4místné hlavní číslo PIN a stiskněte tlačítko .  
(Výchozí nastavení 0000).







- Zadejte nové číslo PIN a stiskněte tlačítko .

## POZNÁMKA

Nové číslo PIN si poznamenejte. Jestliže číslo PIN později zapomenete, budete muset sluchátko resetovat.

## Reset

Tato funkce slouží k obnově továrních nastavení sluchátka D1011.

- Stiskněte tlačítko , poté tlačítkem  přejděte na položku **PŘEDNAST.** a stiskněte .
- Tlačítkem  přejděte na položku **VYNULOVAT**. Stiskněte tlačítko .
- Zobrazí se výzva **POTVRDIT?**. Stiskněte tlačítko .

## POZNÁMKA

Záznamy uložené v telefonním seznamu a nové zprávy na záznamníku zůstanou zachovány. Po resetování se dle země použití může na displeji sluchátka objevit nastavení uvitacího režimu.











## Výchozí nastavení

Jméno sluchátka	Sluchátko
Tóny tlačítek	Zapnuto
První zazvonění	Zapnuto
Automatické přijetí hovoru	Zapnuto
Automatické zavěšení	Zapnuto
Melodie vyzvánění	Melodie 1
Hlasitost vyzvánění	Vysoká
Hlasitost sluchátka	3
Telefonní seznam	Beze změn
Protokol hovorů	Prázdný
Seznam pro opakované vytáčení	Prázdný
Hlavní číslo PIN	0000

Zámek klávesnice	Vypnuto
Hodiny	00:00
Budík	Vypnuto
Režim vytáčení	Tónová volba
Záznamník	Zapnuto
Režim záznamníku	Záznam a nahr.
Odchozí zpráva	Předdefinovaná
Zpoždění vyzvánění	15 sekund
Vzdálený přístup	Zapnuto
Prohledávání sluchátka	Vypnuto
Prohledávání základny	Zapnuto

## Automatická předvolba

Telefon D1011 lze nastavit na vytáčení čísla a jeho nahrazení číslem jiným. Zjišťované číslo může mít délku nejvýše 5 číslic. Takové číslo pak lze nahradit číslem o maximální délce 10 číslic.

1. Stiskněte tlačítko , tlačítkem  přejděte na položku PŘEDNAST. a stiskněte .
2. Tlačítkem  přejděte na položku PŘEDVOLBA. Stiskněte tlačítko .
3. Na displeji se zobrazí ZJIŠTI ČÍSLO. Stiskněte tlačítko .
4. Zadejte číslo, které si přejete zjišťovat, a stiskněte .
5. Přejděte na položku PŘEDPONA NB a stiskněte tlačítko .
6. Zadejte číslo, kterým si přejete zjišťované číslo nahradit, a stiskněte .
7. Stisknutím tlačítka  se vrátíte do pohotovostního režimu.









## Země

Pokud se přestěhujete do jiné země, můžete telefon nastavit tak, aby byl sluchitelný s nastaveními sítě dané země.

### POZNÁMKA

Učiníte-li v průběhu výběru země v uvítacím režimu chybu, lze i u výběru země použít funkci reset.









V závislosti na vaší zemi lze tuto možnost zobrazit jako NEÚSPĚŠNĚ nebo se vaše země nemusí zobrazit.

1. Stiskněte tlačítko , poté tlačítkem  přejděte na položku PŘEDNAST. a stiskněte .
2. Tlačítkem  přejděte na položku VÝBĚR ZEMĚ. Stiskněte tlačítko .
3. Zadejte 4místné hlavní číslo PIN a stiskněte tlačítko .
4. Tlačítkem  nebo  přejděte na požadovanou zemi.
5. Stisknutím tlačítka  volbu potvrďte.

## Odposlech

Probíhá-li externí hovor, může se k němu přidat další sluchátko přihlášené k základně. Dojde k navázání 3stranného konferenčního hovoru, a to pouhým stisknutím tlačítka .









Za tímto účelem je nutné, aby byl režim Odposlech aktivován.

1. Stiskněte tlačítko , poté tlačítkem  přejděte na položku PŘEDNAST. a stiskněte .
2. Tlačítkem  přejděte na položku DOTĚRNOST. Stiskněte tlačítko .
3. Tlačítkem  nebo  vyberte ZAPNOUT, nebo VYPNOUT.
4. Úpravu potvrďte stisknutím tlačítka .
5. Stisknutím tlačítka  se vrátíte do pohotovostního režimu.

## Režim EKO

Chcete-li snížit úroveň vysílané energie, můžete u telefonu zvolit režim EKO. Je-li režim EKO nastaven na ZAPNOUT, sníží se přenosový výkon základny.

ZAPNUTÍ a VYPNUTÍ režimu EKO:

1. Stiskněte , pomocí  přejděte na PŘEDNAST. a stiskněte .
2. Tlačítkem  přejděte na položku REŽIM EKO a stiskněte .
3. Stisknutím tlačítka  nebo  zvýrazněte položku ZAPNOUT nebo VYPNOUT a stisknutím tlačítka  výběr potvrďte.
  - Volba je potvrzena pípnutím a na displeji sluchátka se od této chvíle bude střídavě zobrazovat jméno sluchátka a nápis REŽIM EKO.









### POZNÁMKA

Je-li režim EKO nastaven na ZAPNUTO, sníží se dosah základny.









## 9. Používání telefonního záznamníku



Je-li telefonní záznamník D1011 aktivován, zaznamenává nepřijaté hovory. Záznamník pojme až 59 hovorů, přičemž maximální celková nahrávací kapacita činí 12 minut. Délka jednotlivých zpráv je omezena na 3 minuty. Délka vaší vlastní odchozí zprávy je omezena na 1 minutu.

### Tlačítka ovládání záznamníku na základně D1011







-  Zapnutí a vypnutí záznamníku
-  Přehrávání nových zpráv
-  Zastavení přehrávání
-  Přeskočení na další zprávu v průběhu přehrávání
-  Opakované přehrání aktuální zprávy  
Stisknete-li tlačítko dvakrát po sobě, přeskočíte zpět na předchozí zprávu
-  Smazání aktuální zprávy v průběhu přehrávání  
Dlouhým stisknutím tohoto tlačítka v pohotovostním režimu záznamníku smažete všechny zprávy
-  Zvýšení hlasitosti reproduktoru v průběhu přehrávání
-  Snížení hlasitosti reproduktoru v průběhu přehrávání

### Zapnutí a vypnutí

1. Stiskněte , tlačítkem  nebo  přejděte na položku **ZÁZNAMNÍK** a stiskněte .
2. Tlačítkem  přejděte na položku **PŘÍJEM Z/V** a stiskněte .
3. Tlačítkem  nebo  vyberte **ZAPNOUT**, nebo **VYPNOUT**.









4. Stisknutím tlačítka  volbu potvrďte.
5. Stisknutím tlačítka  se vrátíte do pohotovostního režimu.

### Přehrávání zpráv

1. Stiskněte , tlačítkem  nebo  přejděte na položku **ZÁZNAMNÍK** a stiskněte . Na displeji se zobrazí **PŘEHRÁT**.
2. Nové zprávy přehrajete stisknutím tlačítka .
  - Na displeji se zobrazí počet nových zpráv. Nemáte-li žádné nové zprávy, přehrají se všechny uložené zprávy.
3. Stisknutím tlačítka  zobrazíte identifikaci volajícího. Opětovným stisknutím tlačítka  zobrazíte datum a čas hovoru.

### POZNÁMKA

Jestliže jste si u svého provozovatele služeb neobjednali službu Identifikace volajícího, není tato funkce k dispozici. Stejná podmínka platí i pro nahrávání poznámek.





4. Chcete-li zobrazit seznam možností, stiskněte v průběhu přehrávání zprávy tlačítko . Tlačítka  a  změníte možnosti:
  - **OPAKOVAT** – stisknutím tlačítka  zopakujete přehrání aktuální zprávy.
  - **PŘESKOČ VPŘ** – stisknutím tlačítka  přehrajete další zprávu
  - **PŘESKOČ VZ** – stisknutím tlačítka  přehrajete předchozí zprávu
  - **SMAZAT** – stisknutím tlačítka  smažete aktuální zprávu.
  - **ULOŽ ČÍSLO** – stisknutím tlačítka  uložíte telefonní číslo autora zprávy (je-li k dispozici) do telefonního seznamu.

### POZNÁMKA

Pokud jste si neobjednali službu Identifikace volajícího, volba **ULOŽ ČÍSLO** není k dispozici.

5. Stisknutím tlačítka  zastavíte přehrávání zpráv a vrátíte se do pohotovostního režimu.







### Smazání všech zpráv

1. Stiskněte , tlačítkem  přejděte na položku **ZÁZNAMNÍK** a stiskněte .
2. Tlačítkem  přejděte na položku **SMAZAT VŠE** a stiskněte tlačítko .

3. Na displeji se zobrazí výzva POTVRDIT?. Stisknutím tlačítka  volbu potvrdíte.

## Nahrání poznámky

Záznamník můžete využít též k nahrání poznámky, která bude přehrána jako běžná přijatá zpráva.

1. Stiskněte , tlačítkem  nebo  přejděte na položku ZÁZNAMNÍK a stiskněte .
2. Tlačítkem  přejděte na položku NAHRÁT ZPR. a stiskněte . Na displeji se zobrazí nápis NAHRÁVÁNÍ.
3. Namluvte svoji zprávu. Stisknutím tlačítka  nahrávání ukončíte.

## Odchozí zprávy

Jedná se o zprávu, kterou volající uslyší ze záznamníku. Záznamník disponuje dvěma přednastavenými zprávami, můžete však nahrát i svoji vlastní.

### Záznam a nahr.

Volající může zanechat zprávu. Přednastavená zpráva má toto znění: „Hello, your call cannot be taken at the moment, so please leave your message after the tone.“









### Pouze záznamník



Volající uslyší váš vzkaz, ale nemůže sám zanechat zprávu.

Přednastavená zpráva má toto znění: „Hello, your call cannot be taken at the moment, and you cannot leave a message, so please call later“.

### Nastavení režimu příjmu

















Záznamník lze nastavit do režimu Záznam. a nahr., nebo Pouze záznamník.

1. Stiskněte , tlačítkem  nebo  přejděte na položku ZÁZNAMNÍK a stiskněte .
2. Tlačítkem  přejděte na položku REŽIM PŘÍJMU a stiskněte .  
- Zobrazí se stávající režim příjmu.
3. Tlačítkem  nebo  vyberte položku PŘÍJ. A ZAZ., nebo JEN ODPOVĚĎ a stiskněte .

4. Tlačítkem  nebo  zobrazíte požadovaný typ zprávy: OSOBNÍ pro aktivaci vaší vlastní zaznamenané zprávy, nebo PŘEDDEFIN. pro aktivaci zprávy nastavené výrobcem.
5. Výběr potvrďte stisknutím tlačítka .  
Zvolíte-li položku OSOBNÍ, věnujte pozornost následujícímu odstavci.

### Záznam, přehrávání nebo mazání vaší vlastní odchozí zprávy

Režim „Záznam. a nahr.“ umožňuje volajícím zanechat vám zprávu. Režim „Pouze záznamník“ umožní volajícím vyslechnout váš vzkaz, avšak neumožňuje zanechat zprávu.

1. Tlačítkem  přejděte na položku ZÁZNAMNÍK a stiskněte .
2. Tlačítkem  přejděte na položku REŽIM PŘÍJMU a stiskněte .
3. Tlačítkem  nebo  vyberte položku PŘÍJ. A ZAZ., nebo JEN ODPOVĚĎ a stiskněte . Tlačítkem  nebo  vyberte položku OSOBNÍ a poté stiskněte tlačítko .
4. Na displeji se zobrazí nápis PŘEHŘÁT. Stiskněte tlačítko .  
- *Přehraje se aktuální zpráva.*
  - Tlačítkem  přejděte na položku NAHRÁT – poté stiskněte tlačítko . Na displeji se zobrazí nápis NAHRÁVÁNÍ a ozve se pípnutí.  
Namluvte svoji zprávu. Stisknutím tlačítka  nahrávání ukončíte.
  - SMAZAT - stiskněte . U záznamníku bude obnovena zpráva nastavená z výroby.
5. Úpravu potvrďte stisknutím tlačítka .

## Nastavení telefonního záznamníku

### Zpoždění vyzvánění











Prostřednictvím této funkce lze zvolit počet zazvonění před přijetím hovoru záznamníkem. K dispozici jsou prodlevy 5/10/15/20/25/30 sekund nebo režim Úspora.

### POZNÁMKA

Zvolíte-li režim Úspora:

- Máte-li novou zprávu, telefon přijme hovor po uplynutí 10 sekund.
- Nemáte-li žádné nové zprávy, telefon přijme hovor po uplynutí 20 sekund. Máte tedy možnost zavěsit a ušetřit tak čas i hovorné.

- Je-li paměť záznamníku zaplněna, přijme telefon hovor po uplynutí 30 sekund, a to v režimu Pouze záznamník.

1. Stiskněte , tlačítkem  nebo  přejděte na položku ZÁZNAMNÍK a stiskněte .
2. Tlačítkem  přejděte na položku NAST. PŘÍJMU a stiskněte .
3. Na displeji se zobrazí ZPOŽD. ZVON. Stiskněte tlačítko .
4. Tlačítkem  nebo  vyberte 5/10/15/20/25/30 sekund, nebo ÚSPORA.
5. Úpravu potvrďte stisknutím tlačítka .

### Vzdálený přístup

Vzdálený přístup umožňuje obsluhovat telefonní záznamník a poslouchat zprávy zavoláním na telefon D1011 z jiného telefonního přístroje.

Výchozí nastavení je Zapnuto.

1. Vytočte číslo telefonu D1011. Jakmile uslyšíte svoji odchozí zprávu, stiskněte #.
2. Zadejte své 4místné číslo PIN. Výchozí kód je 0000.  
- *Uslyšíte potvrzovací pípnutí.*











### POZNÁMKA

Z důvodu bezpečnosti doporučujeme tento kód změnit. Viz kapitolu „PIN“ na straně 25.

3. Po zadání svého čísla PIN dle pokynů výše můžete svůj telefon D1011 ovládat prostřednictvím klávesnice:
 

Přehrávání zpráv	2
Přehrání předchozí zprávy	1
Přehrání další zprávy	3
Smazání přehrávané zprávy	6
Zapnutí telefonního záznamníku	7
Zastavení přehrávání	8
Vypnutí telefonního záznamníku	9

### Zapnutí a vypnutí vzdáleného přístupu

1. Stiskněte , poté tlačítkem  přejděte na položku ZÁZNAMNÍK a stiskněte .
2. Tlačítkem  přejděte na položku NAST. PŘÍJMU a stiskněte .
3. Tlačítkem  přejděte na položku DÁLKOVĚ a stiskněte .
4. Tlačítkem  nebo  vyberte AKTIVOVANÝ, nebo DEAKTIVOVANÝ.
5. Úpravu potvrďte stisknutím tlačítka .



### Kontrola hovoru

Telefon i základna umožňují hlasitý odposlech hovoru volajícího se záznamníkem. V takovém případě se můžete rozhodnout, zda si přejete s volajícím hovořit osobně, nebo jej necháte hovořit se záznamníkem.





Výchozí nastavení jsou:

- Kontrola volání prostřednictvím sluchátka: Vypnuto
- Kontrola volání prostřednictvím základny: Zapnuto.











Na sluchátku:

1. Chcete-li přerušit hovor volajícího se záznamníkem a hovor přijmout, stiskněte tlačítko  nebo .











Na základně:

1. Když volající zanechává svoji zprávu, stisknutím tlačítka  nebo  lze upravit hlasitost reproduktoru k poslechu volajícího.
2. Chcete-li přerušit hovor volajícího se záznamníkem a hovor přijmout do sluchátka, stiskněte tlačítko  nebo .

### Zapnutí a vypnutí kontroly hovorů prostřednictvím sluchátka











1. Stiskněte , tlačítkem  nebo  přejděte na položku ZÁZNAMNÍK a stiskněte .
2. Tlačítkem  přejděte na položku NAST. PŘÍJMU a stiskněte .
3. Přejděte na položku HS HLEDÁNÍ a stiskněte .
4. Tlačítkem  nebo  vyberte ZAPNOUT, nebo VYPNOUT.
5. Úpravu potvrďte stisknutím tlačítka .

## Zapnutí a vypnutí kontroly hovorů prostřednictvím základny



1. Stiskněte , tlačítkem  přejděte na položku ZÁZNAMNÍK a stiskněte .
2. Tlačítkem  přejděte na položku NAST. PŘÍJMU a stiskněte .
3. Tlačítkem  přejděte na položku BS HLEDÁNÍ a stiskněte .
4. Tlačítkem  nebo  vyberte ZAPNOUT, nebo VYPNOUT.
5. Úpravu potvrďte stisknutím tlačítka .





## Jazyk záznamníku

Jazyk odchozí zprávy nastavené z výroby lze dle potřeby změnit.

1. Stiskněte tlačítko . Tlačítkem  nebo  přejděte na položku ZÁZNAMNÍK a stiskněte .
2. Tlačítkem  přejděte na položku NAST. PŘÍJMU a stiskněte .
3. Přejděte na položku JAZYK a stiskněte .
4. Tlačítkem  nebo  vyberte požadovaný jazyk.
5. Volbu potvrďte stisknutím tlačítka .

## Přístup k nabídce záznamníku prostřednictvím seznamu hovorů

Jestliže symbol  bliká, čímž poukazuje na přítomnost nových zpráv, lze údaje o volajícím zobrazit stisknutím tlačítka . Dle potřeby se můžete opětovným stisknutím tlačítka  vrátit zpět do nabídky ZÁZNAMNÍK a přehrát nové zprávy.

1. Stiskněte tlačítko . Zobrazí se nabídka SEZN. HOVORU.
2. Stiskněte tlačítko . Zobrazí se nabídka ZÁZNAMNÍK.
3. Stiskněte tlačítko . Zobrazí se příkaz PŘEHRÁT.
4. Stisknete-li tlačítko , začne sluchátko přehrávat novou zprávu. Jakmile se přehrají všechny zprávy, sluchátko se vrátí do pohotovostního režimu.

## POZNÁMKA

V průběhu přehrávání zprávy se můžete stisknutím tlačítka  kdykoli vrátit do pohotovostního režimu.

## Plná paměť

Paměť je plná, pokud zbývá méně než 15 sekund času pro nahrávání nebo pokud je dosaženo maximálního počtu 59 zpráv.

Je-li paměť téměř zaplněna:

- Dioda LED začne zrychleně blikat.
- Symbol  začne zrychleně blikat na displeji sluchátka.
- Přístroj se automaticky přepne do režimu Pouze záznamník.

Pokud se paměť zaplňuje, když volající nechává zprávu, uslyší pípnutí a hovor se ukončí.

## 10. Návod

### Nabíjení

**Symbol [ ] se nemění, je-li sluchátko zasunuto do základny.**

- Nesprávný kontakt baterií – sluchátko mírně posuňte.
- Znečištěný kontakt – očistěte kontakt baterií hadříkem napuštěným lihem
- Baterie jsou nabitě – není třeba je nabíjet.

### Hovory

#### Žádný oznamovací tón

- Schází napájení – zkontrolujte veškerá připojení. Resetujte telefon: odpojte telefon od sítě a opět jej zapojte
- Baterie jsou prázdné – nabíjejte baterie nejméně 24 hodin
- Nacházíte se příliš daleko od základny – přesuňte se blíže k základně
- Nesprávný linkový kabel – použijte linkový kabel, který je součástí balení telefonu
- Linkový adaptér (je-li třeba jej použít) není připojen k linkovému kabelu – připojte linkový adaptér (je-li třeba jej použít) k linkovému kabelu

#### Špatná kvalita zvuku

Základna je umístěna příliš blízko elektrických spotřebičů, železobetonovým stěnám nebo kovovým ráám dveří – přesuňte základnu do vzdálenosti nejméně jeden metr od ostatních elektrických spotřebičů

#### Symbol [ ] bliká

- Sluchátko není zaregistrováno k základně – proveďte registraci sluchátka k základně
- Nacházíte se příliš daleko od základny – přesuňte se blíže k základně

#### Žádný vyzváněcí tón

- Vyzváněcí tón je deaktivován.
- Zvyšte hlasitost.

### Služba identifikace volajícího (IV) nefunguje

Zkontrolujte svoji objednávku u síťového operátora

### Telefonní seznam

**Do telefonního seznamu nelze uložit záznam**

Telefonní seznam je zaplněn. Uvolněte paměť smazáním některého ze stávajících záznamů

### Displej

#### Vypnutý displej

- Dobijte nebo vyměňte baterie.
- Odpojte a znovu zapojte napájení základny.
- Jestliže dioda nesvítí, odpojte a znovu zapojte napájení základny.

### Registrace

**Nelze registrovat další sluchátko**

- Byl vyčerpán maximální počet 5 registrovaných sluchátek.
- Na displeji se zobrazuje **VYHLEDÁVÁNÍ**. Chcete-li registrovat nové sluchátko, je třeba nejprve zrušit registraci některého ze stávajících sluchátek.

### Rušení

**Zvukové rušení na rádiovém nebo televizním přijímači**

Je možné, že základna nebo nabíječ jsou umístěny příliš blízko těchto spotřebičů. Posuňte je od nich co nejdále.

### Záznamník

**Záznamník nezaznamenává zprávy**

- Zapněte záznamník.
- Paměť záznamníku může být zaplněna. Je-li tomu tak, bude třeba smazat několik starých zpráv.
- Je možné, že režim příjmu je nastaven na **JEN ODPOVĚĎ**. Změňte režim příjmu na **PRIJ. A ZAZ.**

**Nelze používat funkci vzdáleného přístupu**

- Funkce vzdáleného příjmu může být vypnutá.
- Zadáte-li nesprávné číslo PIN, uslyšíte pípnutí. Číslo PIN můžete zadat opakovaně.



### **Nelze nahrát odchozí zprávu**

- Paměť záznamníku může být zaplněna. Je-li tomu tak, bude třeba smazat několik starých zpráv.

### **Záznamník se automaticky vypíná**

- Paměť záznamníku může být zaplněna. Je-li tomu tak, bude třeba smazat několik starých zpráv.
- Maximální délka zprávy je omezena na 3 minuty.

## **11. Všeobecné informace**

### **DŮLEŽITÉ**

*Toto zařízení neumožňuje nouzová volání v případě výpadku napájení. Pro přístup ke službám nouzového volání je třeba připravit alternativní možnost.*

*Tento výrobek je určený k připojení k veřejným analogovým veřejným telefonním sítím a soukromým ústřednám v České republice.*

### **Bezpečnost a informace o elektromagnetickém rušení a kompatibilitě**

- Používejte pouze napájení vhodné pro tuto výrobkovou řadu. Použitím neschváleného napájení zaniká záruka a telefon může být poškozen.
- Používejte pouze dodané, schválené dobíjecí baterie.
- Sluchátko (kromě výměny baterií) ani základnu neotevírejte. Můžete být vystaveni působení vysokého napětí a jiným rizikům.
- Rádiový signál přenášený mezi sluchátkem a základnou může rušit naslouchátka.
- Výrobek může rušit ostatní elektrická zařízení, například televizní a rádiové přijímače, hodiny, budíky a počítače, je-li umístěn příliš blízko. Výrobek doporučujeme umístit ve vzdálenosti alespoň jeden metr od těchto zařízení. Tím snížíte riziko rušení na minimum.
- Všechny baterie mohou způsobit škody na majetku a případně též zdraví, například popáleniny, jestliže se odkrytých svorek dotknete vodivým materiálem, jako jsou šperky, klíče nebo perličkové řetízky. Vodivý materiál může uzavřít elektrický obvod (zkratovat) a značně se zahřát. S nabitými bateriemi zacházejte opatrně, zejména když je dáváte do kapsy, peněženky nebo jiného pouzdra s kovovými předměty.
- Baterie nikdy neodhazujte do ohně. Existuje vážné riziko exploze a případně též uvolnění vysoce jedovatých chemických látek.
- Doporučujeme, abyste před použitím tohoto výrobku v blízkosti lékařských přístrojů pro pohotovostní a intenzivní péči požádali o radu kvalifikovaného odborníka.

- Lékařské přístroje
  - **Kardiostimulátory:** Americká organizace výrobců diagnostik a laboratorních přístrojů (Advanced Medical Technology Association - AdvaMed) doporučuje, aby mezi ručním bezšňůrovým přístrojem a kardiostimulátorem byla zachována vzdálenost alespoň 15 cm. Tato doporučení odpovídají doporučením Americké agentury pro kontrolu léčiv a potravin (U.S. Food and Drug Administration).
  - **Osoby s kardiostimulátorem:**
    - Musí VŽDY udržovat zapnuté přenosné bezdrátové zařízení ve vzdálenosti větší než 15 cm od kardiostimulátoru.
    - Nesmějí nosit přenosné bezdrátové zařízení v náprsní kapse.
    - Musí používat ucho na opačné straně od kardiostimulátoru, aby byla minimalizována možnost vzniku rušení.
    - Musí přenosné bezdrátové zařízení ihned vypnout, jestliže mají důvodné podezření na probíhající rušení.
  - **Naslouchátka**

Některá digitální bezdrátová zařízení vysílající rádiové vlny mohou naslouchátka rušit. V případě takového rušení se obraťte na výrobce naslouchátka a projednejte s ním možná řešení.
  - **Další lékařské přístroje**

Jestliže používáte jiný osobní lékařský přístroj, obraťte se na jeho výrobce s požadavkem, aby stanovil, zda je dostatečně stíněn proti vysokofrekvenční energii. Váš lékař vám pomůže získat tyto informace.

## Čištění

- Sluchátko a základnu (nebo nabíječ) čistíte vlhkým (nikoli mokrým) hadříkem nebo antistatickou utěrkou.
- Nikdy nepoužívejte domácí lešticí prostředek, neboť jím můžete výrobek poškodit. Nikdy nepoužívejte suchý hadřík, abyste předešli vzniku výboje statické elektřiny.

## Životní prostředí

- Výrobek nevystavujte působení přímého slunečního záření.
- V průběhu nabíjení nebo během delšího používání se může sluchátko značně zahřát. Tento jev je normální. Nicméně doporučujeme, abyste výrobek neumíst'ovali na staré/dýhované dřevo a tím předešli případnému poškození.
- Výrobek neumíst'ujte na koberec nebo jiné povrchy, které uvolňují vlákna, ani na místa s omezeným prouděním vzduchu kolem jeho povrchu.
- Žádnou část výrobku neponořujte do vody. Výrobek nepoužívejte ve vlhkém nebo mokřém prostředí, například v koupelně.
- Výrobek nevystavujte působení ohně a neumíst'ujte jej ve výbušném nebo jinak nebezpečném prostředí.
- Existuje nepatrná možnost poškození výrobku za bouřky. Během bouřky doporučujeme odpojit síťový a telefonní kabel.

## Pokyny pro likvidaci výrobku

- **Směrnice Evropské unie (EU) o likvidaci elektrických a elektronických zařízení (WEEE)**

Směrnice Evropské unie WEEE vyžaduje, aby na výrobcích (v některých případech na obalech) prodávaných v zemích Evropské unie byl umístěn štítek s přeškrtnutou nádobou na odpady. Podle definice směrnice WEEE tento štítek s přeškrtnutou nádobou na odpady znamená, že zákazníci a koncoví uživatelé v zemích EU nesmějí elektronická a elektrická zařízení nebo příslušenství odhazovat do domácího odpadu. Zákazníci a koncoví uživatelé v zemích EU musejí kontaktovat místního prodejce zařízení nebo servisní středisko a vyžádat si informace o systému shromažďování odpadu v dané zemi.
- Přijatá Směrnice o likvidaci elektrických a elektronických zařízení (WEEE) (2002/96/ES) řeší recyklaci výrobků nejmodernějšími dostupnými metodami regenerace a recyklace, a tím minimalizaci dopadů na životní prostředí, zpracování nebezpečných látek a omezení nárůstu skládek odpadů.

### **Pokyny pro likvidaci výrobku domácími uživateli**

Jestliže již pro výrobek nemáte další využití, vyjměte baterie a společně s výrobkem je zlikvidujte v souladu s recyklačními postupy stanovenými místními orgány. Více informací vám poskytne orgán místní státní správy nebo koncový prodejce, u kterého jste výrobek zakoupili.

### **Pokyny pro likvidaci výrobku komerčními uživateli**

Komerční uživatelé musí kontaktovat svoje dodavatele, ověřit termíny a podmínky kupní smlouvy a zajistit, aby výrobek nebyl smíchán s jiným komerčním odpadem k likvidaci.

## **Informace o záruce**

Autorizovaný prodejce společnosti Motorola nebo koncový prodejce, u kterého jste výrobek zakoupili, uzná nárok vyplývající ze záruky anebo poskytne záruční servis.

Chcete-li uplatnit nárok na záruční servis, vraťte bezdrátový telefon velkoobchodu nebo koncovému prodejci. Telefon nezasílejte společnosti Motorola. Nárok na poskytnutí záručního servisu musíte prokázat dokladem o koupi nebo obdobným náhradním dokladem, na kterém je uvedeno datum prodeje. Na telefonu musí být patrné výrobní číslo.

Záruka zaniká, jestliže typové nebo výrobní číslo výrobku bylo změněno, vymazáno, odstraněno nebo je nečitelné.

### **Výluky ze záruky**

- Vady nebo škody v důsledku používání výrobku jiným než běžným a obvyklým způsobem nebo nedodržení pokynů uvedených v návodu k obsluze.
- Vady nebo škody v důsledku nesprávného používání, nehody nebo nedbalosti.
- Vady nebo škody v důsledku nesprávného testování, obsluhy, údržby, seřízení nebo změn a úprav jakéhokoliv druhu.
- Zničení nebo poškození antén, pokud k němu nedojde v přímém důsledku závady materiálu nebo dílenského zpracování.
- Výrobky demontované nebo opravené takovým způsobem, který nepříznivě ovlivní funkčnost nebo zabrání provedení odpovídající prohlídky a testů k ověření záruční reklamace.
- Vady nebo poškození výrobku v důsledku jeho nesprávného použití.
- Vady nebo škody způsobené vlhkostí, kapalinou nebo políáním výrobku.

- Všechny plastové povrchy a všechny části vystavení působení vnějších podmínek, poškrábané nebo poškozené v důsledku běžného použití.
- Dočasná nemožnost použití výrobků.
- Pravidelná údržba a oprava nebo výměna součástí v důsledku běžného použití a opotřebení.

## **Technické údaje**

### **Kolik telefonů mohou mít?**

Všechny položky telefonního zařízení mají tzv. číslo Ringer Equivalence Number (REN), které slouží k výpočtu počtu položek, které mohou být připojeny k jakékoli telefonní lince. Váš telefon D1011 má číslo REN = 1. Nejvyšší celkové číslo činí REN = 4. Je-li překročeno celkové číslo REN = 4, telefony nebudou vyzvánět. U jiných typů telefonů není záruka vyzvánění, i když číslo REN je menší než 4.

Každá další Vámi registrovaná sluchátka a nabíječe mají číslo REN = 0.

### **Rádiová a telekomunikační koncová zařízení**

Tento výrobek je určený pro provoz v rámci České republiky a pro připojení k veřejné telefonní síti a kompatibilním ústřednám.

Toto zařízení vyhovuje základním požadavkům Směrnice pro rádiová a telekomunikační koncová zařízení 1999/5/ES a je ve shodě s normou ICNIRP pro expozici elektromagnetickým zářením.

### **Prohlášení o shodě**

Společnost Motorola tímto prohlašuje, že výrobek odpovídá základním požadavkům a jiným příslušným ustanovením Směrnice 1999/5/ES.

Prohlášení o shodě pro tuto řadu výrobků je zveřejněno na webové stránce:

<http://www.motorola.com/rtte>

### **Připojení k ústředně**

Tento výrobek je určený pro připojení k veřejné telefonní síti v rámci České republiky.

## Vložení pauzy

U některých ústředn je třeba po vytočení přístupového kódu chvíli vyčkat, dokud ústředna nenaváže spojení s vnější linkou. Proto je třeba do vytáčeného telefonního čísla vložit pauzu.

Stisknutím a podržením  # vložíte pauzu (P) před zadáním telefonního čísla.

Pauzu můžete vložit též při ukládání mezinárodních čísel nebo čísel dobíjecích karet.

## Opakované volání

Funkci opakovaného volání můžete použít, jste-li připojeni k ústředně/ pobočkové automatická ústředně. Další informace získáte u dodavatele pobočkové ústředny.

## 12. Montáž na stěnu

### DŮLEŽITÉ UPOZORNĚNÍ

*Nežli telefonní přístroj D1011 upevníte na stěnu, přesvědčte se, zda vrtáním do stěny nenarušíte skryté kabelové vedení nebo potrubí.*

*Před započítím vrtání se ujistěte, zda linkový i napájecí kabel dosáhne k příslušným zásuvkám.*

1. K vyznačení vývrtů použijte níže uvedenou šablonu.
- K montáži základny na stěnu vyvrtejte do stěny vrtákem o průměru 8mm dva otvory o rozteči 4.5cm.

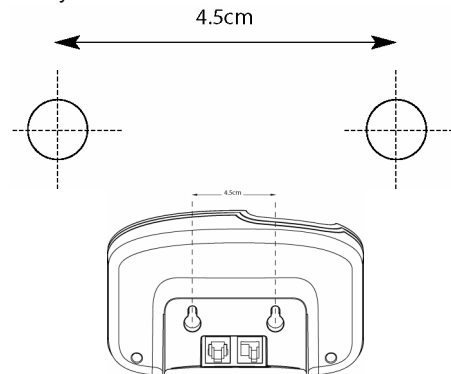

- K montáži nabíječe na stěnu vyvrtejte do stěny vrtákem o průměru 8mm dva otvory o rozteči 3.2cm.

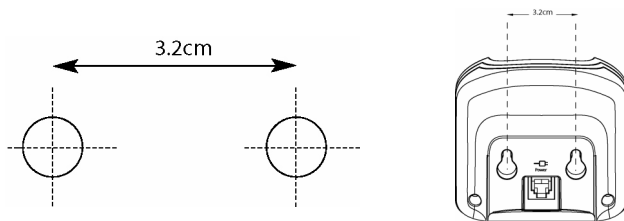

2. Dle potřeby do vývrtů zasuňte hmoždinky. Poté do vývrtů umístěte šrouby, avšak ponechte je vystupovat přibližně 5mm ze zdi. Na tyto šrouby poté zavěste telefon.

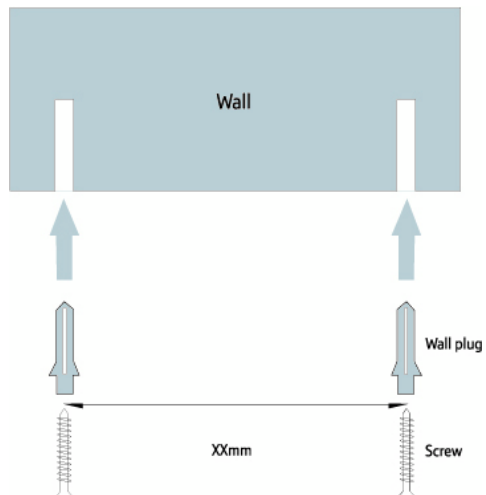

3. Vyjměte základnu či nabíječ ze stojanu, nasuňte otvory na zadní části základny/nabíječe na hlavice šroubů a poté základnu či nabíječ lehce posuňte směrem dolů. Nakonec se přesvědčte, zda je základna či nabíječ pevně usazena.



**MOTOROLA**, the Stylized M Logo and all other trademarks indicated as such herein are trademarks of Motorola, Inc. © Reg. U.S. Pat. & Tm. Off.

© Motorola, Inc. 2008



Version 1 (27112008-CZ)

