



CP185TM

Quick Reference Guide
Guide de Référence Rapide



more information
autres informations

▶ GOTO/ALLER À

accessories and user's guide:
accessoires et guide de l'utilisateur :

www.motorola.com/business

Congratulations on your purchase of the CP185 Two-Way Radio.

This is a Quick Reference Guide; for more information on this radio features please download the full User Guide from <https://motonline.mot.com> or www.motorola.com/business or call our Customer Care Service at 1-800-422-4210.

Radio Overview

CP185 Limited Keypad Radio

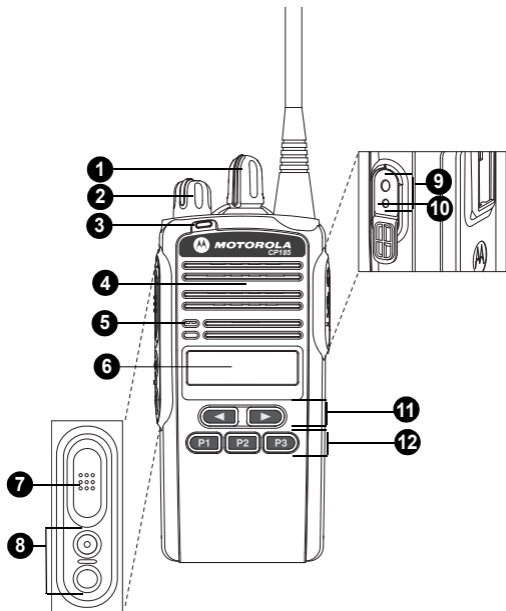

CP185 Non Keypad Radio

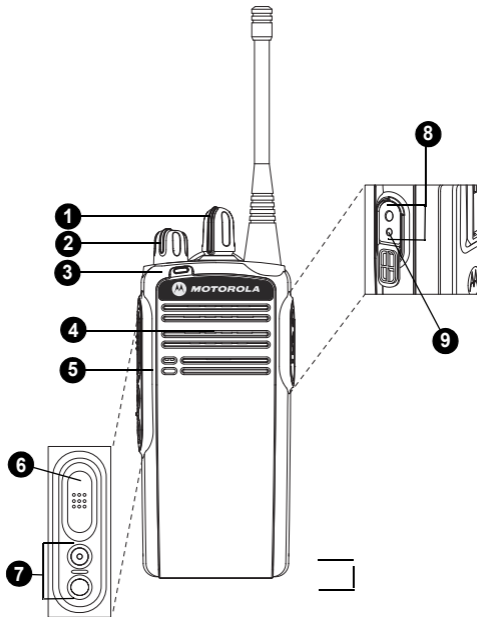

■ Radio Control Indicators

CP185 Limited Keypad Radio

- 1 Channel Selector Knob
- 2 ON/OFF/Volume Control Knob
- 3 LED Indicator
- 4 Speaker
- 5 Microphone
- 6 Liquid Crystal Display (LCD)
- 7 Push-to-Talk (PTT) Button
- 8 Side Programmable Buttons
- 9 Accessory Connector
- 10 Programming Port
- 11 Left/Right Buttons
- 12 Front Programmable Buttons

CP185 Non Keypad Radio

- 1 Channel Selector Knob
- 2 ON/OFF/Volume Control Knob
- 3 LED Indicator
- 4 Speaker
- 5 Microphone
- 6 Push-to-Talk (PTT) Button
- 7 Side Programmable Buttons
- 8 Accessory Connector
- 9 Programming Port

■ Menu Navigation Buttons

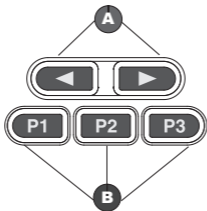

Front Left/Right Buttons

● B Front Programmable Buttons

■ Programmable Buttons

The following functions can be assigned as short press (press and release) or long press (press and hold for more than 1 second):





Button	Function
Backlight	Toggles backlight display between ON and OFF.





Channel Alias	Toggles display between <i>Channel Number</i> and <i>Channel Alias</i> .
Button	Function
Keypad Lock	Locks or unlocks all buttons except PTT, Side Programmable Button 1 and Side Programmable Button 2, Channel Selector Knob and ON/OFF/Volume Knob. Applicable for Long Press Only.
Monitor	Monitors the channel for any activity as long as the button is pressed.
Nuisance Channel Delete	Removes unwanted channel(s) temporarily from scan list during Scan. Applicable for Long Press Only.
TPL/DPL Enable	Enables or disables radio from requiring matching TPL/DPL to unsquelch.
Power Level	Selects required power level: High or Low.
Reverse Burst	Select the Reverse Burst Type: None, 180 or 240.
Channel Scan	Starts or stops Channel Scan.
Scrambling Code Select	Toggles between the two scrambling codes available.

Button	Function
Scrambling Enable/ Disable	Enables or disables scrambling feature for the selected channel. Applicable for Long Press only.
Squelch Level	Selects desired squelch level: Normal or Tight.
Sticky Monitor	Toggles the permanent monitor function until the button is pressed again. Applicable for Long Press Only.
Talkaround/ Repeater Mode	Enables toggle between repeater and talkaround mode operations.
Unassigned	No function is programmed to this button.
Volume Set	Controls the audio level. The button emits a continuous tone to indicate the current volume level. To change volume level, turn the volume knob to the desired level while pressing the programmable button. Applicable for Long Press Only.
VOX	Enables or disables VOX feature for the selected channel.

■ LCD Display Icons

The following are the icons that appear on the radio's display.

LCD Indicator	Description	Function
	Signal Strength Indicator	Shows the signal strength. More bars indicate a stronger signal received by radio.
	Power Level Indicator	"L" illuminates to indicate radio is configured to transmit in low power; "H" illuminates when radio transmits in high power.
	Talkaround Indicator	Illuminates when radio is not transmitting through the repeater.
	Monitor Indicator	Illuminates when monitoring a selected channel.
	Voice Inversion Scrambling Indicator	Illuminates when Scrambling Mode is ON.

LCD Indicator	Description	Function
	Scan Indicator	Blinks without dot when normal scan is activated. Illuminates without dot when there is some activity on a non-priority channel. Illuminates with dot blinking to indicate that there is some activity on the priority channel.
	Prog. Mode Indicator	Illuminates when Programming Mode is ON.
	Keypad Lock Indicator	Illuminates when keypad is locked.
	Battery Level Indicator	Shows remaining charge in battery based on how many bars (1 – 3) are displayed. Blinks when the battery is low.

■ LED Color Indicators

LED Color	State	Indication
Green	Illuminated	Radio is transmitting in normal mode. Radio is transmitting in Scrambling Mode.
	Normal Blinking	Radio is receiving in normal mode. Channel is busy. Radio passed self-test during powering up.
Amber	Illuminated	Monitor activated. Permanent Sticky Monitor activated.
	Normal Blinking	Radio is in active Scan Mode. Radio is receiving in Scrambling Mode.

LED Color	State	Indication
Red	Normal Blinking	Radio is transmitting in normal mode. Radio is transmitting in Scrambling Mode while battery is low.
	Fast Blinking	Radio failed self-test during powering up.

■ Attaching/Removing the Antenna

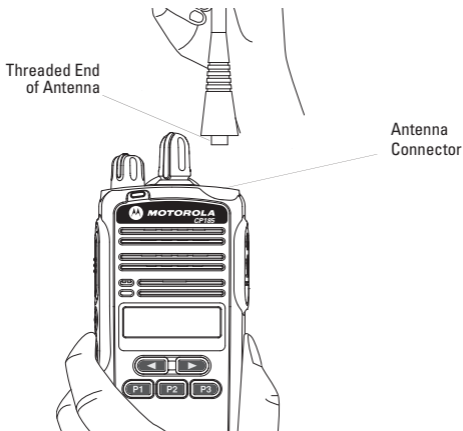

To attach, fasten the antenna to the radio by placing the threaded end of the antenna into the Antenna Connector and rotate clockwise until tight. To remove, turn the antenna in a counterclockwise direction until it disengages from the radio.

■ Attaching/Removing the Battery

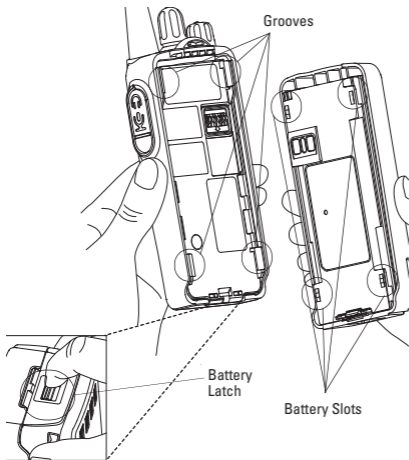

To attach, fit the battery slots with the grooves on the radio and slide the battery upwards until a click is heard.
To remove, slide the battery latch away from the radio, slide the battery downwards and pull it away from the radio.

■ Attaching/Removing the Belt Clip

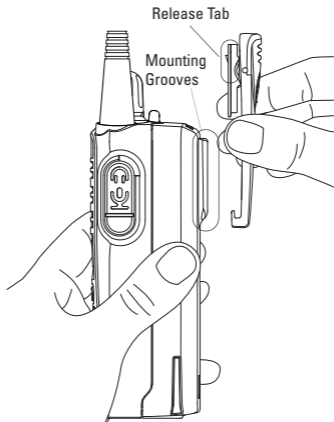

To attach, align mounting rails of the belt clip with the grooves of the radio.

To remove, safely insert a flat tool between release tab and the back surface of the radio and lift the release tab.

Slide the belt clip upwards.

■ Charging the Battery



Make sure radio is OFF, and plug the power supply into an electric outlet and into the rear of the desktop charging tray. The LED on the charger blinks green once to indicate the charger is turned ON.

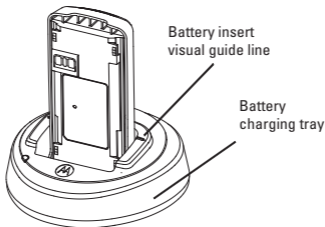

Turn the radio OFF before charging the battery. Insert a battery, or a radio with a battery into the charger's pocket. The charger's LED color will indicate the battery charging status. (See "Charging Status" on page 11 of the User Guide On-Line.)

■ Receiving Transmission

- 1 Turn the radio ON and adjust volume to the desired level.
- 2 Select desired channel/talkgroup.
- 3 Listen for voice activity. The LED indicator blinks red while receiving.

■ Transmitting a Message

- 1 Hold the radio vertically at 1 to 2 inches (2.5 to 5cm) from your mouth. Press the PTT button to talk. The LED indicator illuminates a steady red light while transmitting.
- 2 Release PTT button to listen.

■ Scan

Two types of scan are supported: Normal Scan and Priority Scan. Normal Scan searches all channels sequentially in the radio's scan list, whereas Priority Scan allocates 50% of the scanning time to the Priority Channel (the first channel in the designated scan list).

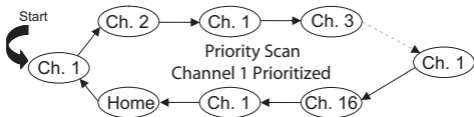
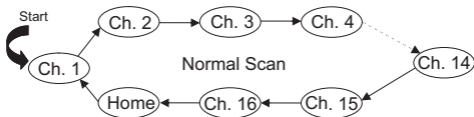

During scan, when activity is detected that meets the unsquelch condition, the radio stops scanning and switches to that channel; the  indicator is illuminated, and the channel number is displayed.

When no activity is detected for a pre-set time, the radio resumes scanning.

■ **Nuisance Channel Delete**

A channel with unwanted activity is called a Nuisance Channel. You can remove a Nuisance Channel from the scan list temporarily.

To remove a Nuisance Channel

Press the *Nuisance Channel Delete* programmable button, when your radio stops on a Nuisance Channel. A high-pitched tone is heard. You cannot remove the *Home* or *Priority* Channel from the scan list. If attempted, a low-pitched tone is heard, and no action is taken.

To reinstate the deleted channel(s) into the scan list, restart scan, or simply turn OFF your radio and turn it ON again.

Voice Operated Transmit VOX

When the VOX headset/microphone is connected, your radio may be used in hands-free operation.

To start VOX

- 1 Connect the VOX headset to the accessory connector of the radio. Make sure the radio is turned OFF before connecting the VOX accessory.
- 2 Turn the radio ON.

To disable VOX

- 1 Press the PTT button on the radio. This allows you to use the VOX headset, but you must press the radio PTT to transmit.

To re-enable VOX

- 1 Turn the radio OFF, and turn it ON again, with the headset connected to the accessory connector, or
- 2 Change channel with the VOX headset connected.

Note: VOX needs to be enabled for each channel in the CPS before VOX accessories can be used with radio.

■ Voice Inversion Scrambling

Your radio has the Voice Inversion Scrambling feature which gives you an extra layer of privacy. This scrambling function is implemented via a frequency inversion in analog mode using two standard codes.

To Enable and Disable the Scrambling Mode

Configure one of the programmable buttons for Scrambling Mode via the CPS. Press this button to enable or disable the function. You can also configure this function via the Front Panel Feature and Button Configuration Mode. See the Front Panel Feature and Button Configuration Mode chapter of the User Guide.

To Change the Scrambling Code

Configure one of the programmable buttons for Scrambling Code. Press this button to toggle between the two codes. You can also configure this function via the Front Panel Feature and Button Configuration Mode. See the Front Panel Feature and Button Configuration Mode chapter of the User Guide.



Product Safety and RF Energy Exposure for Portable Two-Way Radios





The information provided in this document supersedes the general safety information in user's guides published prior to February 2002.

 Caution	BEFORE USING THIS RADIO, READ THIS BOOKLET WHICH CONTAINS IMPORTANT OPERATING INSTRUCTIONS FOR SAFE USAGE AND RF ENERGY AWARENESS AND CONTROL INFORMATION AND OPERATIONAL INSTRUCTIONS FOR COMPLIANCE WITH RF ENERGY EXPOSURE LIMITS IN APPLICABLE NATIONAL AND INTERNATIONAL STANDARDS. ALSO READ THE OPERATIONAL INSTRUCTIONS FOR SAFE USAGE. FOR RADIOS THAT HAVE BEEN APPROVED AS INTRINSICALLY SAFE, READ THE INSTRUCTIONS AND INFORMATION ON INTRINSIC SAFETY ON THIS BOOKLET.
---	---

Symbol Key

Your battery, charger, or radio may contain symbols, defined as follows:

Symbol	Definition
	Restricted to occupational use to satisfy FCC RF exposure limits. See User's Manual for operating requirements.
	This product is in compliance with the essential requirements and other relevant provisions of Directive 1999/5/EC and all other relevant EU Directives.
 WARNING	Important safety information follows.

Symbol	Definition
	Do not dispose of your battery or radio in a fire.
	Do not throw your battery in the trash.
	Do not throw your radio in the trash.
	Battery or radio may require recycling in accordance with local laws. Do not throw your battery or radio in the trash. www.motorola.com/recycling .

RF Energy Exposure Awareness and Control Information and Operational Instructions for Occupational Use

NOTICE: This radio is intended for use in occupational/controlled conditions where users have full knowledge of their exposure and can exercise control over their exposure to meet the occupational limits in FCC and International standards. This radio device is NOT authorized for general population consumer use.

This two-way radio uses electromagnetic energy in the radio frequency (RF) spectrum to provide communications between two or more users over a distance. It uses radio frequency (RF) energy or radio waves to send and receive calls. RF energy is one form of electromagnetic energy. Other forms include, but are not limited to, sunlight and x-rays. RF energy, however, should not be confused with these other forms of electromagnetic energy, which when used improperly, can cause biological damage. Very high levels of x-rays, for example, can damage tissues and genetic material.

Experts in science, engineering, medicine, health, and industry work with organizations to develop standards for safe exposure to RF energy. These standards provide recommended levels of RF exposure for both workers and the general public. These recommended RF exposure levels include substantial margins of protection.

All Motorola two-way radios are designed, manufactured, and tested to ensure they meet government-established RF exposure levels. In addition, manufacturers also recommend specific operating instructions to users of two-way radios. These instructions are important because they inform users about RF energy exposure and provide simple procedures on how to control it.

Please refer to the following websites for more information on what RF energy exposure is and how to control your exposure to assure compliance with established RF exposure limits:

<http://www.fcc.gov/oet/rfsafety/rf-faqs.html>

<http://www.osha.gov/SLTC/radiofrequencyradiation/index.html>

Federal Communication Commission (FCC) Regulations

The FCC rules require manufacturers to comply with the FCC RF energy exposure limits for portable two-way radios before they can be marketed in the U.S. When two-way radios are used as a consequence of employment, the FCC requires users to be fully aware of and able to control their exposure to meet occupational requirements. Exposure awareness can be facilitated by the use of a product label directing users to specific user awareness information. Your Motorola two-way radio has a RF Exposure Product Label. Also, your Motorola user manual, or separate safety booklet includes information and operating instructions required to control your RF exposure and to satisfy compliance requirements.

Compliance with RF Exposure Standards

Your Motorola two-way radio is designed and tested to comply with a number of national and International standards and guidelines (listed below) for human exposure to radio frequency electromagnetic energy. This radio complies with the IEEE (FCC) and ICNIRP exposure limits for

occupational/controlled RF exposure environments at operating duty factors of up to 50% talk-50% listen and is authorized by the FCC for occupational use only. In terms of measuring RF energy for compliance with these exposure guidelines, your radio generates measurable RF energy only while it is transmitting (during talking), not when it is receiving (listening) or in standby mode.

Note: The approved batteries, supplied with this radio, are rated for a 5-5-90 duty factor (5% talk-5% listen-90% standby) even though this radio complies with FCC occupational exposure limits and may operate at duty factors of up to 50% talk.

Your Motorola two-way radio complies with the following RF energy exposure standards and guidelines:

- United States Federal Communications Commission, Code of Federal Regulations; 47CFR part 2 sub-part J
- American National Standards Institute (ANSI) | Institute of Electrical and Electronic Engineers (IEEE) C95.1-1992
- Institute of Electrical and Electronic Engineers (IEEE) C95.1-2005 Edition
- International Commission on Non-Ionizing Radiation Protection (ICNIRP) 1998
- Ministry of Health (Canada) Safety Code 6. Limits of Human Exposure to Radio frequency Electromagnetic Fields in the Frequency Range from 3 kHz to 300 GHz, 1999
- Australian Communications Authority Radiocommunications (Electromagnetic Radiation - Human Exposure) Standard, 2003
- ANATEL ANNEX to Resolution No. 303 of July 2, 2002
"Regulation of limitation of exposure to electrical, magnetic and electromagnetic field in the radio frequency range between 9 KHz and 300GHz "and "Attachment to resolution # 303 from July 2, 2002."

RF Exposure Compliance and Control Guidelines and Operating Instructions

To control your exposure and ensure compliance with the occupational/controlled environment exposure limits, always adhere to the following procedures.

Guidelines:

- Do not remove the RF Exposure label from the device.
- User awareness instructions should accompany device when transferred to other users.
- Do not use this device if the operational requirements described herein are not met.

Operating Instructions

- Transmit no more than the rated duty factor of 50% of the time. To transmit (talk), push the Push-To-Talk (PTT) button. To receive calls, release the PTT button. Transmitting 50% of the time, or less, is important because this radio generates measurable RF energy exposure only when transmitting (in terms of measuring for standards compliance).

Two-Way Radio Operation

- Hold the radio in a vertical position in front of the face with the microphone (and other parts of the radio including the antenna) at least one inch (2.5 centimeters) away from the nose or lips. Antenna should be kept away from the eye. Keeping the radio at a proper distance is important since RF exposures decrease with increasing distance from the antenna.



Body Worn Operation

- When worn on the body, always place the radio in a Motorola-approved clip, holder, holster, case, or body harness for this product. Using approved bodyworn accessories is important because the use of non-Motorola-approved accessories may result in

exposure levels, which exceed the FCC occupational/controlled environment RF exposure limits.

- If you are not using a body-worn accessory and are not using the radio in the intended use position in front of the face, ensure the antenna and the radio are kept at least one inch (2.5 centimeters) from the body when transmitting. Keeping the radio at a proper distance is important because RF exposures decrease with increasing distance from the antenna.
- DO NOT hold the antenna when the radio is transmitting. Holding the antenna affects call quality and may cause the radio product to operate at higher or lower level than needed.
- DO NOT touch the metal surface of the antenna (in extended position) when the radio is transmitting. RF discomfort may result.

Approved Accessories

- Use only Motorola-approved supplied or replacement antennas, batteries, and accessories. Use of non-Motorola-approved antennas, batteries, and accessories may exceed the FCC (IEEE) and ICNIRP RF exposure guidelines.
- For a list of Motorola-approved accessories, visit the following website, which lists approved accessories for your radio model: <http://www.motorola.com/business>.

Additional Information

For additional information on exposure requirements or other training information, visit <http://www.motorola.com/rfhealth>.

Electromagnetic Interference/Compatibility

Note: Nearly every electronic device is susceptible to electromagnetic interference (EMI) if inadequately shielded, designed, or otherwise configured for electromagnetic compatibility.

Facilities

To avoid electromagnetic interference and/or compatibility conflicts, turn OFF your radio in any facility where posted notices instruct you to do so. Hospitals or health care facilities may be using equipment that is sensitive to external RF energy.

Aircraft

When instructed to do so, turn OFF your radio when on board an aircraft. Any use of a radio must be in accordance with applicable regulations per airline crew instructions.

Medical Devices

Pacemakers

The Advanced Medical Technology Association (AdvaMed) recommends that a minimum separation of 6 inches (15 centimeters) be maintained between a handheld wireless radio and a pacemaker. These recommendations are consistent with those of the U.S. Food and Drug Administration.

Persons with pacemakers should:

- ALWAYS keep the radio more than 6 inches (15 centimeters) from their pacemaker when the radio is turned ON.
- DO NOT carry the radio in the breast pocket.
- Use the ear opposite the implantable medical device to minimize the potential for interference.
- Turn OFF the radio immediately if you have any reason to suspect that interference is taking place.

Hearing Aids

Some digital wireless radios may interfere with some hearing aids. In the event of such interference, you may want to consult your hearing aid manufacturer or physician to discuss alternatives.

Other Medical Devices

If you use any other personal medical devices, consult your physician or the manufacturer of your device to determine if it is adequately shielded from RF energy. Your physician may be able to assist you in obtaining this information.

Use of Communication Devices While Driving

Always check the laws and regulations on the use of radio products in the area where you drive.

When using your radio product while driving, please:

- Give full attention to driving and to the road. Using a radio may be distracting. Discontinue a call if you can't concentrate on driving.
- Use hands free operation, if available.
- Pull OFF the road and park before making or answering a call if driving conditions so require.

Operational Warnings



For Vehicles With Air Bags:

Refer to vehicle manufacturer's manual prior to installation of electronic equipment to avoid interference with air bag wiring.

DO NOT place a portable radio in the area over an air bag or in the air bag deployment area. Air bags inflate with great force. If a portable radio is placed in the air bag deployment area and the air bag inflates, the radio may be propelled with great force and cause serious injury to occupants of the vehicle.

Potentially Explosive Atmospheres:

(Explosive atmospheres refers to hazard classified locations that may contain hazardous gas, vapors, or dusts.) Turn OFF your radio prior to entering any area with a



WARNING

potentially explosive atmosphere unless it is a portable radio type especially qualified for use in such areas as Intrinsically Safe (for example, Factory Mutual, CSA, UL, or CENELEC).

DO NOT remove, install, or charge batteries in such areas. Sparks in a potentially explosive atmosphere can cause an explosion or fire resulting in bodily injury or even death. The areas with potentially explosive atmospheres referred to above include fueling areas such as below decks on boats, fuel or chemical transfer or storage facilities, and areas where the air contains chemicals or particles such as grain, dust or metal powders. Areas with potentially explosive atmospheres are often, but not always, posted.

Blasting Caps and Blasting Areas:

To avoid possible interference with blasting operations, turn OFF your radio when you are near electrical blasting caps, in a blasting area, or in areas posted: "Turn OFF two-way radio." Obey all signs and instructions.

Operational Cautions



WARNING

Antennas

DO NOT use any portable radio that has a damaged antenna. If a damaged antenna comes into contact with your skin, a minor burn can result.

Batteries

All batteries can cause property damage and/or bodily injury, such as burns, if a conductive material such as jewelry, keys, or beaded chains touches exposed terminals. The conductive material may complete an electrical circuit (short circuit) and become quite hot. Exercise care in handling any charged battery, particularly when placing it inside a pocket, purse, or other container with metal objects.

Intrinsically Safe Radio Information

The Intrinsically safe approval unit refers to a product that has been approved as intrinsically safe by an approval agency (for example FM Approvals, CSA, UL, or Cenelec) and certifies that a particular product meets the Agency's applicable intrinsic safety standards for specific types of hazardous classified locations. A portable radio that has been approved for intrinsic safety will have Approval label attached to the radio to identify the unit as being Approved for specified hazardous atmospheres. This label specifies the hazardous Class/Division/Group along with the part number of the battery that must be used. The Intrinsically Safe Approval Label will be located on the portable radio unit.

Operational Cautions for Intrinsic Safe Equipment



- DO NOT operate radio communications equipment in a hazardous atmosphere unless it is a type especially qualified (for example, FM, UL, CSA, or CENELEC approved). An explosion or fire may result.
- DO NOT operate a radio unit that has been approved as intrinsically safe product in a hazardous atmosphere if it has been physically damaged (for example, cracked housing). An explosion or fire may result.
- DO NOT replace or charge batteries in a hazardous atmosphere. Contact sparking may occur while installing or removing batteries and cause an explosion or fire.

Warnings for Radios Approved as Intrinsically Safe

Radios must ship from the Motorola manufacturing facility with the hazardous atmosphere capability and the intrinsic safety approval labelling (FM, UL, CSA, CENELEC). Radios will not be upgraded to this capability and labeled once they have been shipped to the field.

A modification changes the unit's hardware from its original design configuration. Modifications can only be made by the original product manufacturer.



WARNING

- DO NOT replace or change accessories in a hazardous atmosphere. Contact sparking may occur while installing or removing accessories and cause an explosion or fire.
- Turn the radio OFF before removing or installing a battery or accessory.
- DO NOT disassemble an intrinsically safe product in any way that exposes the internal circuits of the unit.
- Failure to use an intrinsically safe approved battery or Approved accessories specifically approved for the radio unit may result in the dangerously unsafe condition of an unapproved radio combination being used in a hazardous location.
- Unauthorized or incorrect modification of the intrinsically safe approved Product will negate the approval rating of the product.
- Incorrect repair or relabeling of any intrinsically safe Agency approved radio could adversely affect the approval rating of the unit.
- Use of a radio that is not intrinsically safe in a hazardous atmosphere could result in serious injury or death.

Repair



WARNING

REPAIRS FOR MOTOROLA PRODUCTS WITH INTRINSICALLY SAFE APPROVAL ARE THE RESPONSIBILITY OF THE USER.

Repairs to a Motorola FM approved radio product should only be done at a location that has been FM audited under the FM 3605 repairs and service standard.

Contact Motorola for assistance regarding repairs and service of Motorola intrinsically safe equipment.

A repair constitutes something done internally to the unit that would bring it back to its original condition.

Items not considered as repairs are those in which an action is performed on a unit which does not require the outer casing of the unit to be opened in a manner that exposes the internal electrical circuits of the unit.

Do Not Substitute Options or Accessories

The Motorola communications equipment certified as intrinsically safe by the approving agency, (FM, UL, CSA, CENELEC) is tested as a complete system which consists of the listed agency Approved portable, Approved battery, and Approved accessories or options, or both. This Approved portable and battery combination must be strictly observed. There must be no substitution of items, even if the substitute has been previously Approved with a different Motorola communications equipment unit. Approved configurations are listed by the Approving Agency (FM, UL, CSA, CENELEC).

The Intrinsically Safe Approval Label affixed to radio refers to the intrinsically safe classification of that radio product, and the approved batteries that can be used with that system.

The manual PN referenced on the Intrinsically Safe Approval Label identifies the approved Accessories and or options that can be used with that portable radio unit.

Using a non-Motorola-intrinsically-safe battery and or accessory with the Motorola approved radio unit will void the intrinsically safe approval of that radio unit.

Motorola Limited Warranty for the United States and Canada

What Does this Warranty Cover?

Subject to the exclusions contained below, Motorola, Inc. warrants its manufactured Radius Communication Products ("Products"), Motorola-branded or certified accessories sold for use with these Products ("Accessories") and Motorola software contained on CD-ROMs or other tangible media and sold for use with these Products ("Software") to be free from defects in materials and workmanship under normal consumer usage for the period(s) outlined below. This limited warranty applies as follows to new Motorola Products, Accessories and Software purchased by consumers in the United States or Canada, which are accompanied by this written warranty:

Products and Accessories

Products Covered	Length of Coverage
Motorola CP185 Radio Kit	Two (2) years
Motorola Accessories	One (1) year
Mag One Accessories	Six (6) months
Products and Accessories that are Repaired or Replaced	The balance of the original warranty or for ninety (90) days from the date returned to the consumer, whichever is longer.

Exclusions

Normal Wear and Tear. Periodic maintenance, repair and replacement of parts due to normal wear and tear are excluded from coverage.

Batteries. Only batteries whose fully charged capacity falls below 80% of their rated capacity and batteries that leak are covered by this limited warranty.

Abuse & Misuse. Defects or damage that result from: (a) improper operation, storage, misuse or abuse, accident or neglect, such as physical damage (cracks, scratches, etc.) to the surface of the product resulting from misuse; (b) contact with liquid, water, rain, extreme humidity or heavy perspiration, sand, dirt or the like, extreme heat, or food; (c) use of the Products or Accessories for commercial purposes or subjecting the Product or Accessory to abnormal usage or conditions; or (d) other acts which are not the fault of Motorola, are excluded from coverage.

Use of Non-Motorola Products and Accessories. Defects or damage that result from the use of non-Motorola branded or certified Products, Accessories, Software or other peripheral equipment are excluded from coverage.

Unauthorized Service or Modification. Defects or damages resulting from service, testing, adjustment, installation, maintenance, alteration, or modification in any way by someone other than Motorola, or its authorized service centers, are excluded from coverage.

Altered Products. Products or Accessories with (a) serial numbers or date tags that have been removed, altered or obliterated; (b) broken seals or that show evidence of tampering; (c) mismatched board serial numbers; or (d) nonconforming or non-Motorola housings, or parts, are excluded from coverage.

Communication Services. Defects, damages, or the failure of Products, Accessories or Software due to any communication service or signal you may subscribe to or use with the Products Accessories or Software is excluded from coverage.

Software

Products Covered	Length of Coverage
Software. Applies only to physical defects in the media that embodies the copy of the software (e.g. CD-ROM, or floppy disk).	Ninety (90) days from the date of purchase.

Exclusions

Software Embodied in Physical Media. No warranty is made that the software will meet your requirements or will work in combination with any hardware or software applications provided by third parties, that the operation of the software products will be uninterrupted or error free, or that all defects in the software products will be corrected.

Software NOT Embodied in Physical Media. Software that is not embodied in physical media (e.g. software that is downloaded from the internet), is provided “as is” and without warranty.

Who Is Covered?

This warranty extends only to the first consumer purchaser, and is not transferable.

What Will Motorola Do?

Motorola, at its option, will at no charge repair, replace or refund the purchase price of any Products, Accessories or Software that does not conform to this warranty. We may use functionally equivalent reconditioned/refurbished/pre-owned or new Products, Accessories or parts. No data, software or applications added to your Product, Accessory or Software, including but not limited to personal contacts, games and ringer tones, will be reinstalled. To avoid losing such data, software and applications please create a back up prior to requesting service.

How to Obtain Warranty Service or Other Information

USA	1-800-422-4210
Canada	1-800-461-4575
TTY	1-888-390-6456
For Accessories and Software , please call the telephone number designated above for the product with which they are used.	

You will receive instructions on how to ship the Products, Accessories or Software, at your expense, to a Motorola Authorized Repair Center. To obtain service, you must include: (a) a copy of your receipt, bill of sale or other comparable proof of purchase; (b) a written description of the problem; (c) the name of your service provider, if applicable; (d) the name and location of the installation facility (if applicable) and, most importantly; (e) your address and telephone number.

What Other Limitations Are There?

ANY IMPLIED WARRANTIES, INCLUDING WITHOUT LIMITATION THE IMPLIED WARRANTIES OF MERCHANTABILITY AND FITNESS FOR A PARTICULAR PURPOSE, SHALL BE LIMITED TO THE DURATION OF THIS LIMITED WARRANTY, OTHERWISE THE REPAIR, REPLACEMENT, OR REFUND AS PROVIDED UNDER THIS EXPRESS LIMITED WARRANTY IS THE EXCLUSIVE REMEDY OF THE CONSUMER, AND IS PROVIDED IN LIEU OF ALL OTHER WARRANTIES, EXPRESS OR IMPLIED. IN NO EVENT SHALL MOTOROLA BE LIABLE, WHETHER IN CONTRACT OR TORT (INCLUDING NEGLIGENCE) FOR DAMAGES IN EXCESS OF THE PURCHASE PRICE OF THE PRODUCT, ACCESSORY OR SOFTWARE, OR FOR ANY INDIRECT, INCIDENTAL, SPECIAL OR CONSEQUENTIAL DAMAGES OF ANY KIND, OR LOSS OF REVENUE OR PROFITS, LOSS OF BUSINESS, LOSS OF INFORMATION OR

DATA, SOFTWARE OR APPLICATIONS OR OTHER FINANCIAL LOSS ARISING OUT OF OR IN CONNECTION WITH THE ABILITY OR INABILITY TO USE THE PRODUCTS, ACCESSORIES OR SOFTWARE TO THE FULL EXTENT THESE DAMAGES MAY BE DISCLAIMED BY LAW.

Some states and jurisdictions do not allow the limitation or exclusion of incidental or consequential damages, or limitation on the length of an implied warranty, so the above limitations or exclusions may not apply to you. This warranty gives you specific legal rights, and you may also have other rights that vary from state to state or from one jurisdiction to another.

Laws in the United States and other countries preserve for Motorola certain exclusive rights for copyrighted Motorola software such as the exclusive rights to reproduce and distribute copies of the Motorola software. Motorola software may only be copied into, used in, and redistributed with, the Products associated with such Motorola software. No other use, including without limitation disassembly of such Motorola software or exercise of the exclusive rights reserved for Motorola, is permitted.

Software Copyright Notice

The Motorola products described in this manual may include copyrighted Motorola and third-party software stored in semiconductor memories or other media. Laws in the United States and other countries preserve for Motorola and third-party software providers certain exclusive rights for copyrighted software, such as the exclusive rights to distribute or reproduce the copyrighted software. Accordingly, any copyrighted software contained in the Motorola products may not be modified, reverse-engineered, distributed, or reproduced in any manner to the extent allowed by law. Furthermore, the purchase of the Motorola products shall not be deemed to grant either directly or by implication, estoppel, or otherwise, any license under the copyrights, patents, or patent applications of Motorola or any third-party software provider, except for the normal, non-exclusive, royalty-free license to use that arises by operation of law in the sale of a product.

Félicitations pour l'achat de votre radio bidirectionnelle CP185.

Voici un guide de référence rapide; pour de plus amples informations sur les fonctionnalités de la radio, veuillez télécharger le Guide d'utilisation complet à partir du site <https://motonline.mot.com> ou www.motorola.com/business ou appelez notre centre de service à la clientèle au 1-800-422-4210.

■ Commandes de la radio

Radio CP185 clavier limitée

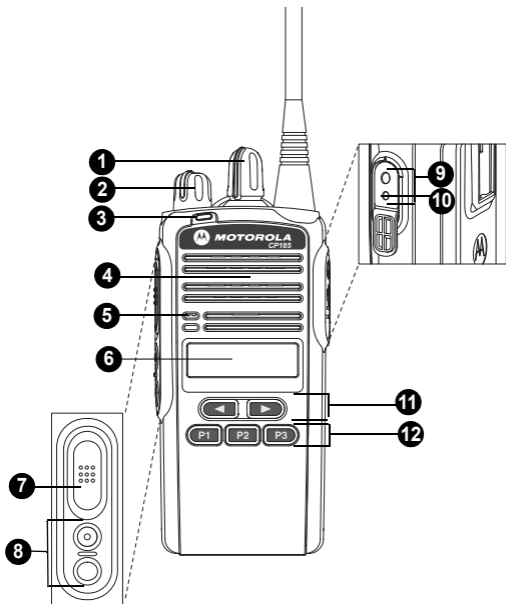

Radio CP185 clavier limitée

- 1** Bouton de sélection de canal
- 2** Bouton marche/arrêt et de volume
- 3** Voyant DEL
- 4** Haut-parleur
- 5** Microphone
- 6** Affichage à cristaux liquides (LCD)
- 7** Touche pousser-parler(PTT)
- 8** Touches latérale programmables
- 9** Connecteur d'accessoires
- 10** Port de programmation
- 11** Touches avant gauche/droit
- 12** Touches avant programmables

CP185 Radio sans clavier

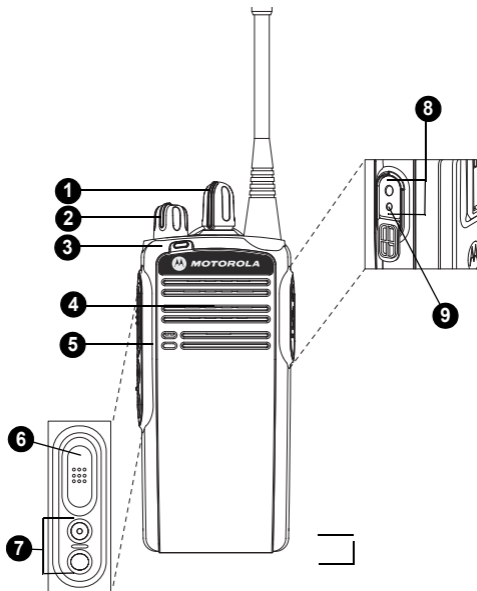

CP185 Radio sans clavier

- 1 Bouton de sélection de canal
- 2 Bouton marche/arrêt et de volume
- 3 Voyant DEL
- 4 Haut-parleur
- 5 Microphone
- 6 Touche pousser-parler(PTT)
- 7 Touches latérale programmables
- 8 Connecteur d'accessoires
- 9 Port de programmation

■ Touches de navigation de menus

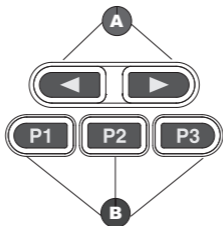

- Ⓐ Touches avant gauche/droit
- Ⓑ Touches avant programmables

■ Touches programmables

Les fonctions suivantes peuvent être attribuées par une pression courte (appuyer et relâcher) ou une pression longue (appuyer et maintenir la touche enfoncée pendant plus d'une seconde) :





Touche	Fonction
Rétroéclairage	Bascule le rétroéclairage entre marche et arrêt.
Alias de canal	Bascule l'affichage entre <i>Numéro de canal</i> et <i>Alias de canal</i> .





Touche	Fonction
Verrouillage du clavier	Verrouille ou déverrouille tous les boutons sauf le bouton PTT, les boutons programmables latéraux 1 et 2, le bouton de sélection de channel et le bouton marche/arrêt/volume. Pression longue uniquement..
Surveillance	Surveille le canal pour détecter toute activité tant que vous appuyez sur la touche.
Suppression de canal importun	Supprime le ou les canaux non désirés de la liste de balayage pendant un balayage. Pression longue uniquement.
Activer TPL/ DPL	Active ou désactive la correspondance des codes PL/DPL comme condition nécessaire pour ouvrir le silencieux de la radio.
Sélection de la puissance	Sélectionne le niveau de puissance désiré : Haut ou Bas.
Inversion de rafale	Sélectionner le type d'inversion de rafale : Aucun, 180 ou 240.
Balayage des canaux	Lance ou arrête le balayage des canaux.
Sélection du code de brouillage	Sélectionnez le code de brouillage 1 ou 2.

Touche	Fonction
Surveillance permanente	Bascule la fonction de surveillance permanente jusqu'à une nouvelle pression du bouton. Pression longue uniquement.
Type silencieux	Sélectionne le type de silencieux désiré : normal ou bloqué.
Surveillance permanente	Bascule la fonction de surveillance permanente jusqu'à une nouvelle pression du bouton (pression longue uniquement).
Mode de conversation directe	Permet à l'utilisateur de basculer entre le mode de conversation directe et le mode répéteur.
Sans fonction	Aucune fonction n'est programmée pour cette touche.
Réglage du volume	Règle le niveau de l'audio et la tonalité d'alerte. L'activation de cette touche émet une tonalité continue pour indiquer le niveau du volume actuel. Pour modifier le niveau du volume, tournez le bouton du volume jusqu'au niveau désiré en appuyant sur la touche programmable. Pression longue uniquement.
VOX (commande à voix)	Active/désactive la fonction VOX (transmission à voix) pour le canal sélectionné.

■ Icônes de l'affichage LCD

Voici les icônes qui apparaissent sur l'affichage de la radio.

Indicateur LCD	Description	Fonction
	Indicateur de l'intensité du signal	Plus le nombre de barres est élevé, plus le signal est fort.
	Indicateur du niveau de puissance	« L » indique que la radio transmet en puissance faible, « H » indique que la radio transmet en forte puissance.
	Indicateur de conversation	La radio ne transmet pas par le répéteur.
	Indicateur de surveillance	La radio surveille un canal sélectionné.
	Indicateur de brouillage par inversion de voix	Éclairé quand le brouillage est activé.

Indicateur LCD	Description	Fonction
	Indicateur de balayage	Le clignotement de la flèche sans point indique qu'un balayage normal est en cours. Une flèche fixe sans point indique une certaine activité sur un canal non prioritaire. Une flèche fixe avec des points qui clignotent indique une certaine activité sur le canal prioritaire.
	Indicateur de Mode pro.	Indique que la radio est en mode de programmation.
	Indicateur de Verrouillage du clavier	Indique que le clavier est verrouillé.
	Indicateur de charge de la batterie	Indique la charge restante dans la batterie en fonction du nombre de barres (0 à 3). Clignote quand la charge de la batterie est faible.

■ Indicateur des couleurs du voyant DELs

Couleur du voyant DEL	État	Indication
Vert	Allumé	La radio transmet en mode normal ou en mode de brouillage.
	Clignotement normal	La radio est en cours de réception. Le canal est occupé. La radio a réussi le test automatique au cours de la mise sous tension.
Ambre	Allumé	Surveillance activée. Surveillance permanente activée.
	Clignotement normal	La radio est en mode de balayage actif ou est en réception en mode de brouillage.
Rouge	Clignotement normal	La radio transmet en mode de balayage normal ou en mode de brouillage et la batterie est faible.
	Clignotement rapide	La radio a échoué le test automatique au cours de la mise sous tension.

■ Fixation/retrait de l'antenne

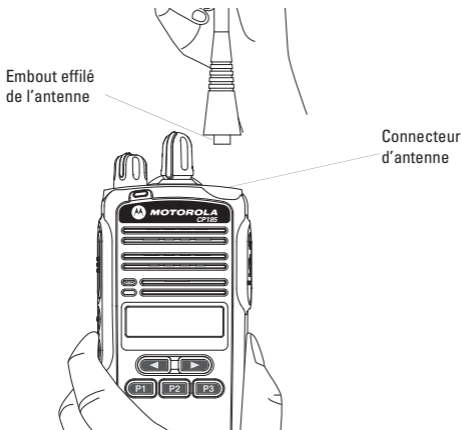

Pour installer l'antenne, fixez-la à la radio en plaçant l'embout fileté de l'antenne dans le connecteur d'antenne et faisant pivoter pour serrer à fond.

Pour retirer l'antenne, tournez-la dans le sens inverse des aiguilles d'une montre jusqu'à ce qu'elle se dissocie de la radio.

■ Installation/retrait de batterie

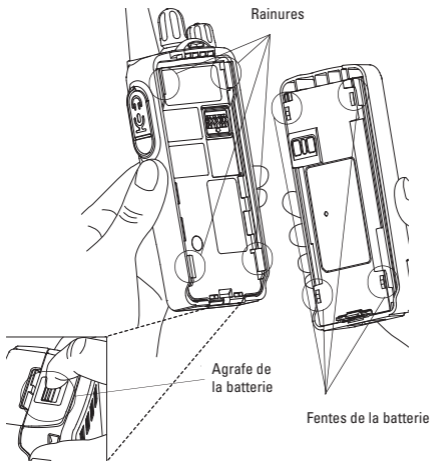

Pour installer les piles, faites correspondre les fentes de la batterie avec les rainures de la radio et faites glisser la batterie vers le haut jusqu'à ce qu'un clic se fasse entendre. Pour retirer la batterie, faites glisser l'agrafe de la batterie de manière à la détacher de la radio, faites glisser la batterie vers le bas et dégagez-la de la radio.

■ Fixation/retrait de la pince de ceinture

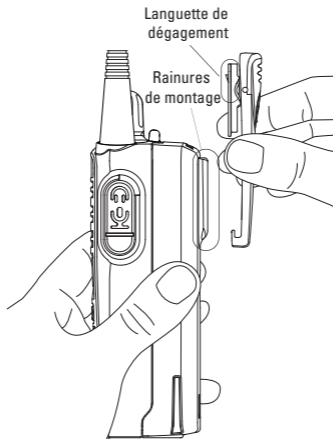

Pour installer la pince de ceinture, alignez les glissières de montage de la pince de ceinture avec les rainures de la radio.

Pour retirer la pince de ceinture, avec précaution, insérez un outil plat entre la languette de dégagement et la surface postérieure de la radio et soulevez la languette. Faites coulisser la pince de ceinture vers le haut pour l'enlever.

■ Recharge de la batterie



Assurez-vous que la radio est bien éteinte et branchez le cordon d'alimentation électrique dans une prise électrique et à l'arrière du bac de recharge du bureau. Le voyant DEL sur le chargeur clignote une fois en vert pour indiquer que le chargeur est sous tension.

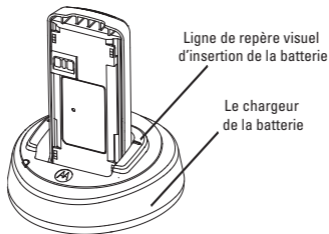

Ligne de repère visuel d'insertion de la batterie

Le chargeur de la batterie

Éteignez la radio avant de recharger la batterie. Insérez une batterie ou une radio avec batterie dans le chargeur. La couleur du voyant à DEL indique l'état de charge de la batterie. (Voir « État de charge », page 11 du Guide d'utilisation.)

■ Réception de la transmission

- 1 Mettez la radio en marche et réglez le volume jusqu'au niveau désiré.
- 2 Sélectionnez le canal/le groupe de conversation désiré.
- 3 Écoutez l'activité vocale. Le voyant DEL clignote en rouge lors de la réception.

■ Transmission d'un message

- 1 Tenez la radio verticalement à une distance comprise entre 2,5 et 5 cm de vos lèvres. Appuyez sur la touche PTT. Le voyant DEL s'éclaire en rouge fixe lors de la transmission.
- 2 Relâchez la touche PTT pour écouter.

■ Balayage

Deux types de balayage sont pris en charge : le balayage normal et le balayage prioritaire. Le balayage normal parcourt en séquence tous les canaux figurant dans la liste de balayage. Le balayage prioritaire alloue 50 % du temps de balayage au canal prioritaire (le premier canal de la liste de balayage désignée).

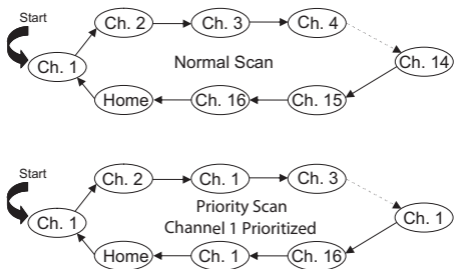

Au cours du balayage quand une activité détectée répond à la condition nécessaire d'ouverture du silencieux, la radio interrompt le balayage et passe sur ce canal; le voyant  s'éclaire et le numéro du

canal est affiché. Quand aucune activité n'est détectée pendant une durée définie, la radio reprend le balayage.

■ **Suppression de canal importun**

Un canal importun est un canal sur lequel l'activité est non désirée. Vous pouvez supprimer temporairement un canal importun de la liste de balayage.

Pour supprimer un canal importun

Appuyez sur la touche programmable *Suppression de canal importun*, quand la radio s'arrête sur un canal non désiré. Une tonalité aiguë est alors émise. Vous ne pouvez pas supprimer le canal *Primaire* ou *Prioritaire* de la liste de balayage. Si vous essayez de procéder à cette suppression, une tonalité grave se fait entendre et aucune action n'est réalisée.

Pour restaurer le canal supprimé dans la liste de balayage, redémarrez le balayage ou éteignez simplement la radio et rallumez-la.

■ **Transmission à la voix VOX**

Quand le casque/microphone VOX est branché, votre radio peut être utilisée à mains libres.

Pour initialiser la fonction VOX

- 1 Branchez le casque VOX dans le connecteur d'accessoire de la radio. Assurez-vous que la radio est éteinte avant de brancher l'accessoire VOX.
- 2 Allumez la radio.

Pour désactiver la fonction VOX

- 1 Appuyez sur la touche PTT de la radio. Ceci permet d'utiliser le casque VOX. Toutefois, vous devez appuyer sur la touche PTT de la radio pour transmettre.

Pour réactiver la fonction VOX

- 1 Éteignez la radio, puis remettez-la en marche avec le casque branché dans le connecteur d'accessoire ou
- 2 Changez de canal avec le casque VOX branché.

■ Brouillage par inversion de voix

Votre radio est dotée de la fonction de brouillage par inversion de voix qui optimise la confidentialité des échanges vocaux. La fonction de brouillage est implémentée par inversion de fréquence en mode analogique à l'aide de deux codes standard.

Pour activer et désactiver le mode de brouillage

Configurez l'une des touches programmables pour le mode de brouillage. Appuyez sur cette touche pour activer ou désactiver la fonction. Vous pouvez également configurer cette fonction en utilisant le mode fonctions du panneau avant et configuration de boutons. Voir le chapitre mode fonctions du panneau avant et configuration de boutons du Guide d'Utilisation.

Pour changer le code de brouillage

Configurez l'une des touches programmables pour le code de brouillage. Appuyez sur cette touche pour basculer entre les deux codes. Vous pouvez également configurer cette fonction en utilisant le mode fonctions du panneau avant et configuration de boutons. Voir le chapitre mode fonctions du panneau avant et configuration de boutons du Guide d'Utilisation.

Brochure Normes de sécurité et exposition à l'énergie de RF pour l'utilisation des radios bidirectionnelles portatives

Les informations contenues dans ce document remplacent les informations générales de sécurité des manuels de l'utilisateur publiés avant février 2002.

 <p>Précaution</p>	<p>AVANT D'UTILISER LA RADIO, LISEZ CETTE BROCHURE QUI CONTIENT DES INFORMATIONS IMPORTANTES SUR LE MODE D'EMPLOI SÉCURITAIRE DU PRODUIT, DES INFORMATIONS DE SENSIBILISATION À L'ÉNERGIE DE RF ET DE CONTRÔLE, AINSI QUE DES DIRECTIVES DE FONCTIONNEMENT PROPRES À ASSURER LA CONFORMITÉ AUX LIMITES D'EXPOSITION À L'ÉNERGIE DE RF ÉTABLIES PAR LES NORMES NATIONALES ET INTERNATIONALES EN VIGUEUR. LISEZ ÉGALEMENT LE MODE D'EMPLOI POUR UNE UTILISATION SÉCURITAIRE DE LA RADIO. SI LA RADIO A ÉTÉ APPROUVÉE POUR SA SÉCURITÉ INTRINSÈQUE, LISEZ LES INSTRUCTIONS ET LES INFORMATIONS SUR LA SÉCURITÉ INTRINSÈQUE CONTENUES DANS LA PAGE 10 DE CETTE BROCHURE.</p>
--	--

Symboles

Les symboles suivants peuvent apparaître sur votre batterie, chargeur ou radio:

Symbole	Signification
	Limitée à l'utilisation occupationnelle pour satisfaire les limites d'exposition RF de FCC. Voir mode d'emploi pour les exigences de fonctionnement.

Symbole**Signification**

Ce produit est conforme aux exigences essentielles et aux autres conditions pertinentes de la directive 1999/5/CE et à toutes les autres directives de l'UE.



Des consignes de sécurité importantes suivent ci-après.



Évitez de jeter au feu votre batterie ou votre radio.



Évitez de jeter votre batterie aux ordures.



Évitez de jeter votre radio aux ordures.



La batterie ou la radio auront peut-être besoin d'être recycler conformément aux lois locales. Ne pas jeter votre batterie ou la radio dans la poubelle.

www.motorola.com/recycling.

Informations sur l'exposition à l'énergie de RF et son contrôle, et mode d'emploi pour un usage en tant qu'outil professionnel

AVIS : Cette radio a été conçue pour être utilisée dans des environnements professionnels contrôlés, dans lesquels les utilisateurs sont pleinement conscients de l'exposition à l'énergie de RF à laquelle ils sont soumis et peuvent exercer un contrôle sur cette exposition afin de respecter les limites établies pour l'usage professionnel par le FCC et autres normes

internationales. Ce dispositif radio n'est PAS autorisé pour un usage grand public.

Cette radio bidirectionnelle utilise de l'énergie électromagnétique dans le spectre de radiofréquence (RF) afin de permettre les communications à distance entre deux utilisateurs ou plus. Elle utilise l'énergie de radiofréquence ou les ondes radio pour émettre et recevoir des appels. L'énergie de RF est une forme d'énergie électromagnétique. Ce type d'énergie se présente sous d'autres formes, notamment la lumière solaire et les rayons X. Il ne faut cependant pas confondre l'énergie de RF avec d'autres formes d'énergie électromagnétique qui, lorsqu'elles sont mal utilisées, peuvent occasionner des dommages biologiques. Des niveaux très élevés de rayons X, par exemple, peuvent endommager les tissus et le matériel génétique.

Les experts en science, en ingénierie, en médecine, en sciences de la santé et de l'industrie travaillent en collaboration avec différentes organisations afin d'élaborer des normes définissant les limites acceptables d'exposition à l'énergie de RF. Ces normes fournissent les niveaux recommandés d'exposition aux RF, tant pour les travailleurs que pour le public en général. Ces niveaux recommandés d'exposition aux RF comprennent des marges de sécurité appréciables.

Toutes les radios bidirectionnelles Motorola sont conçues, fabriquées et testées de manière à garantir leur conformité aux niveaux d'exposition aux RF établis par les autorités publiques compétentes. Par ailleurs, les fabricants recommandent aussi aux utilisateurs de radios bidirectionnelles de suivre des consignes d'utilisation spécifiques. Ces consignes sont importantes puisqu'elles informent les utilisateurs sur l'exposition à l'énergie de RF et proposent des moyens simples pour la contrôler.

Visitez les sites Web suivants pour obtenir plus de renseignements sur ce qu'est l'exposition à l'énergie de RF et sur les mesures de contrôle à observer afin de respecter les limites établies en matière d'exposition aux RF : <http://www.fcc.gov/oet/rfsafety/rf-faqs.html>
<http://www.osha.gov/SLTC/radiofrequencyradiation/index.html>

Régulations du conseil fédéral américain des communications (FCC)
Les normes du FCC exigent des fabricants de radios mobiles bidirectionnelles qui les commercialisent aux États-Unis, qu'elles soient conformes aux limites d'exposition à l'énergie de RF établies par le FCC. Lorsque les radios bidirectionnelles sont utilisées à des fins professionnelles, le FCC exige des utilisateurs qu'ils soient pleinement conscients et capables de contrôler le niveau d'exposition auquel ils se soumettent, afin de répondre aux exigences de leur profession. Vous pouvez contribuer à la sensibilisation à l'exposition aux RF en apposant des étiquettes renvoyant les utilisateurs vers la source d'information appropriée. Votre radio bidirectionnelle Motorola comporte une étiquette de produit sur l'exposition à l'énergie de RF. D'autre part, vous trouverez dans le manuel de l'utilisateur du produit Motorola ou dans la brochure de sécurité fournie séparément, les informations et le mode d'emploi requis pour contrôler l'exposition à l'énergie de RF et garantir le respect des normes.

Conformité aux normes d'exposition à l'énergie de RF

Cette radio bidirectionnelle Motorola a été conçue et testée afin de garantir sa conformité à plusieurs normes et recommandations nationales et internationales (voir plus bas) liées à l'exposition des êtres humains à l'énergie électromagnétique de radiofréquence. **Cette radio respecte les limites d'exposition établies par l'IEEE (FCC) et l'ICNIRP pour les environnements professionnels ou avec contrôle d'exposition à l'énergie de radiofréquence, à des cycles de travail allant jusqu'à 50 % (50 % transmission/50 % réception) et est approuvée par le FCC pour un usage exclusivement professionnel.** En ce qui concerne la mesure de l'énergie de RF pour évaluer la conformité aux normes d'exposition du FCC, **la radio émet de l'énergie de RF mesurable seulement lorsqu'elle est en cours d'émission (conversation), et non pas lorsqu'elle reçoit (écoute) ou lorsqu'elle est au repos.**

REMARQUE : Les batteries agréées, fournies pour cette radio, supportent un cycle de travail de 5-5-90 (5 % du temps en transmission–5 % en réception–90 % au repos), même si la radio respecte les limites d'exposition professionnelle du FCC à des cycles de travail allant jusqu'à 50 % de conversation.

Cette radio bidirectionnelle Motorola est conforme aux normes et aux lignes

directrices suivantes relatives à l'exposition à l'énergie de RF :

- Conseil fédéral américain des communications (FCC), Code de la réglementation fédérale ; 47CFR partie 2 sous-section J
- Organisme de normalisation américain (ANSI) / Institut des ingénieurs électriciens et électroniciens (IEEE), C95. 1-1992
- Institut des ingénieurs électriciens et électroniciens (IEEE), C95.1-Édition 1999.
- Comité international pour la protection contre les radiations non ionisantes (ICNIRP) 1998.
- Ministère de la santé (Canada), Code de sécurité 6. Limites d'exposition humaine aux champs électromagnétiques de radiofréquence dans la gamme de fréquence allant de 3 kHz à 300 GHz, 1999.
- Direction australienne de communications, norme de radiocommunications 2003 (exposition humaine au rayonnement électromagnétique), 2003.
- Annexe d'ANATEL à la résolution No. 303 du 2 juillet 2002 « Régulation des limites d'exposition aux champs électriques, magnétiques et électromagnétiques dans la gamme de radiofréquence située entre 9 KHz et 300 GHz » et le « Document joint à la résolution No. 303 du 2 juillet 2002 ».

Directives en matière de conformité et de contrôle d'exposition aux

RF et consignes de fonctionnement

Pour contrôler votre exposition et garantir la conformité aux limites d'exposition à l'énergie des environnements professionnels ou contrôlés, respectez toujours les procédures suivantes consignes :

- NE décollez PAS l'étiquette sur l'exposition à l'énergie de RF du dispositif.
- Lorsque l'appareil est cédé à d'autres utilisateurs, il doit être accompagné des informations de sensibilisation des utilisateurs.

- N'utilisez pas cet appareil si les conditions de fonctionnement décrites ici ne sont pas réunies.

Mode d'emploi

- N'émettez pas plus de 50 % du temps afin de ne pas dépasser le cycle maximal de travail spécifié. Pour émettre (parler) appuyez sur le bouton de transmission (PTT). Pour recevoir les appels, relâchez le bouton de transmission. Il est important de ne pas émettre plus de 50 % du temps étant donné que cette radio génère une énergie de RF dont l'exposition n'est mesurable que lors de l'émission (en termes de conformité aux normes de mesure).

Fonctionnement des radios bidirectionnelles

- Maintenez la radio en position verticale face à vous de façon à ce que le microphone (ainsi que les autres parties de la radio, antenne comprise) se trouvent à une distance d'au moins 2,5 à 5 centimètres (un à deux pouces) de votre nez ou de vos lèvres. L'antenne doit être orientée loin des yeux. Il est important que la radio demeure à une distance convenable, étant donné que les expositions à l'énergie de RF diminuent au fur et à mesure que la distance qui vous sépare de l'antenne augmente.



Fonctionnement de l'unité ajustée au corps

- Lorsque vous utilisez la radio ajustée au corps, placez-la toujours dans un clip, dans une attache de ceinture, dans un étui ou dans un harnais pour le corps agréé Motorola pour ce produit. Il est important d'utiliser des accessoires ajustés au corps agréés, sinon l'utilisateur risque de s'exposer à des niveaux d'énergie de RF supérieurs aux limites établies par le FCC pour les environnements professionnels ou à exposition contrôlée.
- Si vous n'utilisez pas d'accessoire ajusté au corps et que vous utilisez la radio dans la position habituelle face à vous, n'oubliez pas de maintenir l'antenne et la radio à une distance minimale de 2,5 centimètres (un pouce) du corps lors de la transmission. Il est

important que la radio demeure à une distance convenable étant donné que les expositions à l'énergie de RF diminuent au fur et à mesure que la distance qui vous sépare de l'antenne augmente.

- NE tenez PAS l'antenne lorsque la radio est en train d'émettre. Le fait de tenir l'antenne affecte la qualité de l'appel et la radio risque alors de fonctionner à un niveau de puissance plus élevé que celui nécessaire.
- NE touchez PAS à la surface métallique de l'antenne (en position dépliée) lorsque la radio est en train d'émettre. Vous risquez de sentir une gêne occasionnée par la radiofréquence.

Accessoires agréés

- Utilisez uniquement les antennes, les batteries et les accessoires fournis ou de rechange agréés Motorola. En utilisant des antennes, des batteries ou des accessoires non agréés Motorola vous risquez de dépasser les limites d'exposition à l'énergie de RF établies par le FCC (IEEE) et par l'ICNIRP.
- Pour obtenir une liste d'accessoires agréés Motorola, visitez le site Web suivant qui répertorie les accessoires agréés pour ce modèle de radio : <http://www.motorola.com/business>

Informations complémentaires

Pour obtenir plus de renseignements sur les exigences en matière d'exposition ou d'autres informations de formation, visitez le site <http://www.motorola.com/rfhealth>.

Interférence et compatibilité électromagnétique

REMARQUE : La grande majorité des dispositifs électroniques sont sensibles à l'effet électromagnétique perturbateur (EMI) s'ils ne sont pas convenablement protégés ou s'ils ne sont pas conçus ou configurés de telle sorte qu'ils soient compatibles avec ce type de signaux électromagnétiques.

Bâtiments

Afin d'éviter des problèmes d'interférence et/ou de compatibilité électromagnétique, éteignez la radio lorsque cette consigne est affichée sur un panneau. Il se peut, par exemple, que les hôpitaux ou les établissements de santé utilisent des appareils sensibles à l'énergie de RF externe.

Aéronefs

À bord d'un avion, éteignez la radio lorsque l'équipage vous le demande. Toute utilisation de la radio doit se faire conformément aux réglementations en vigueur de la compagnie aérienne et sur instructions de l'équipage.

Dispositifs médicaux

Stimulateurs cardiaques

L'Association de technologie médicale avancée (AdvaMed, Advanced Medical Technology Association) recommande de conserver une distance minimale de 15 centimètres (6 pouces) entre une radio mobile sans fil et un stimulateur cardiaque. Ces recommandations concordent avec les dispositions de l'office américain de contrôle des produits pharmaceutiques et alimentaires (FDA, Food and Drug Administration).

Les personnes utilisant des stimulateurs cardiaques doivent suivre les recommandations suivantes :

- TOUJOURS maintenir la radio à une distance minimale de 15 centimètres (6 pouces) du stimulateur cardiaque lorsqu'elle est allumée.
- Ne pas porter la radio dans la poche-portefeuille de son vêtement.
- Utiliser l'oreille opposée au stimulateur cardiaque afin de réduire au maximum le risque d'interférence.
- Éteindre la radio immédiatement si vous avez des raisons de penser qu'il existe une interférence quelconque.

Aides auditives

Certaines radios numériques sans fil peuvent interférer avec certains types d'aides auditives. En cas d'interférence, il est préférable de consulter le fabricant de l'aide auditive afin de chercher des solutions de remplacement.

Autres dispositifs médicaux

Si vous utilisez tout autre dispositif médical personnel, consultez le fabricant du dispositif afin de déterminer s'il est convenablement protégé contre l'énergie de RF externe. Votre médecin peut vous aider à obtenir cette information.

Utilisation de dispositifs de communication pendant la conduite d'un

véhicule

Consultez toujours la législation et les réglementations en vigueur sur l'utilisation des radios dans les zones où vous conduisez.

- Concentrez-vous entièrement sur votre conduite et sur la route.
- Utilisez le mode mains libres, s'il est disponible.
- Rangez-vous sur le bas-côté et stationnez votre véhicule avant de faire ou de répondre à un appel, si les conditions de conduite ou les règles de circulation l'exigent.



AVERTISSEMENT

Pour les véhicules équipés de sacs gonflables :

Consultez le manuel du fabricant du véhicule avant d'installer un équipement électronique, afin d'éviter toute interférence avec le câblage des sacs gonflables. Évitez de placer une radio portable dans la zone située au-dessus d'un sac gonflable ou dans la zone de déploiement de ce dernier. Les sacs gonflables se déploient avec une force considérable. Si une radio portable se trouve dans la zone de déploiement du sac lorsque celui-ci se gonfle, la radio peut être propulsée avec une force considérable et risque alors d'occasionner de graves lésions corporelles aux passagers du véhicule.

Atmosphères potentiellement explosives :

(Les atmosphères explosives sont des endroits classifiés comme dangereux, pouvant contenir des vapeurs, des poudres ou des gaz dangereux). Éteignez la radio avant de pénétrer dans une atmosphère potentiellement explosive, à moins que vous n'utilisiez une radio portable spécialement classifiée à sécurité intrinsèque (par exemple, par la Factory Mutual Research Corp., CSA, UL ou CENELEC) pour une utilisation dans ce type de zones). Évitez de retirer, d'installer ou de charger des batteries dans ces zones. La moindre étincelle dans ce type d'atmosphère peut provoquer une explosion ou un incendie et entraîner des lésions corporelles ou même la mort.

Parmi les zones potentiellement explosives mentionnées plus haut, citons les zones d'avitaillement en carburant, par exemple la cale des bateaux, les installations de transfert et de stockage de carburant ou de produits chimiques et les zones dans lesquelles l'air est chargé en produits chimiques ou en particules telles que de la poudre de

céréales, de la poussière ou des poudres métalliques. Les zones à atmosphères potentiellement explosives affichent généralement des panneaux de mise en garde, mais ce n'est pas toujours le cas.

Détonateurs et zones de dynamitage :

Afin d'éviter une éventuelle interférence avec les opérations de détonation, éteignez la radio à proximité de détonateurs électriques, dans une zone de détonations ou là où sont affichés des panneaux vous invitant à éteindre les radios bidirectionnelles.

Respectez tous les panneaux et toutes les consignes.

Précautions d'emploi



AVERTISSEMENT

Antennes

ÉVITEZ d'utiliser une radio portable quelle qu'elle soit si l'antenne est endommagée. Le contact d'une antenne endommagée avec la peau peut provoquer une légère brûlure.

Batteries

Toutes les batteries peuvent occasionner des dommages matériels et/ou des lésions corporelles telles que des brûlures si un matériel conducteur comme des bijoux, des clés ou des chaînettes perlées entrent en contact avec les bornes exposées. Le matériel conducteur risque de fermer un circuit électrique (court-circuit) et de devenir très chaud. Manipulez avec précaution les batteries chargées, en particulier lorsque vous les placez dans une poche, un sac à main ou tout autre endroit contenant des objets métalliques.

Informations sur les radios à sécurité intrinsèque

L'unité d'homologation d'un dispositif à sécurité intrinsèque fait référence à un produit qui a été agréé de sécurité intrinsèque par une entité d'homologation (par exemple, l'homologation FMRC, CSA, UL ou Cenelec) et qui certifie qu'un produit spécifique répond aux normes de sécurité intrinsèque applicables de ladite entité d'homologation, pour des types de sites spécifiques classifiés comme dangereux.

Toute radio portable ayant été agréée de sécurité intrinsèque doit porter l'étiquette d'homologation correspondante qui l'identifie comme étant agréée pour un usage dans des atmosphères dangereuses spécifiées. L'étiquette spécifie la catégorie de risque à laquelle correspond la batterie (Classe/Division/Groupe), ainsi que le numéro de référence de la batterie qui doit être utilisée. L'étiquette d'homologation d'un dispositif de sécurité intrinsèque doit être apposée sur l'unité de radio portable.

Précautions de fonctionnement pour les unités à sécurité intrinsèque



AVERTISSEMENT

- ÉVITEZ de faire fonctionner des équipements de radiocommunications dans des atmosphères dangereuses, à moins qu'il ne s'agisse d'un type spécialement qualifié (par exemple, agréé FMRC, UL, CSA ou CENELEC). Vous risquez de provoquer une explosion ou un incendie.
- N'utilisez pas une radio agréée de sécurité intrinsèque dans une atmosphère dangereuse si la radio présente des signes d'endommagement (par exemple, un boîtier fendu). Vous risquez de provoquer une explosion ou un incendie.
- ÉVITEZ de remplacer ou de charger des batteries dans une atmosphère dangereuse. La production d'étincelles lors de l'installation ou de l'extraction des batteries, présente un risque d'incendie ou d'explosion.

Avertissements concernant les radios agréées de sécurité intrinsèque

Les radios doivent être expédiées par l'usine de production Motorola avec la capacité de fonctionnement en atmosphères dangereuses et l'étiquette d'agrément de sécurité intrinsèque correspondante (FMRC, UL, CSA, CENELEC). Les radios ne peuvent pas être mises à niveau vers cette fonctionnalité ni être étiquetées une fois qu'elles ont été envoyées sur le terrain.

Toute modification change la configuration du modèle d'origine des composants de l'unité. Les modifications ne peuvent être effectuées que par le fabricant du produit d'origine.



AVERTISSEMENT

- ÉVITEZ de remplacer ou de changer des accessoires dans une atmosphère dangereuse. Des étincelles peuvent se produire lors de l'installation ou de l'extraction des accessoires et provoquer un incendie ou une explosion.
- Éteignez la radio avant d'extraire ou d'installer une batterie ou un accessoire.
- ÉVITEZ de démonter une unité agréée de sécurité intrinsèque de telle sorte que les circuits électriques intégrés soient à découvert.
- L'utilisation d'une batterie à sécurité intrinsèque ou d'accessoires n'étant pas spécifiquement agréés pour l'unité de radio correspondante peut engendrer une situation dangereuse similaire à l'utilisation d'une radio non agréée dans une zone dangereuse.
- Toute modification incorrecte ou non agréée du produit agréé à sécurité intrinsèque, annulera la classification de ce dernier.
- Toute réparation ou remplacement d'étiquette incorrect d'une radio quelconque agréée par une autorité d'homologation d'unités à sécurité intrinsèque peut compromettre l'homologation de l'unité.



AVERTISSEMENT

- L'utilisation dans une atmosphère dangereuse d'une radio ne répondant pas aux normes de sécurité intrinsèque peut occasionner des lésions graves, voire mortelles.

Réparation



AVERTISSEMENT

LA RÉPARATION DE PRODUITS MOTOROLA AGRÉÉS DE SÉCURITÉ INTRINSÈQUE EST LA RESPONSABILITÉ DE L'UTILISATEUR.

- La réparation d'une radio Motorola agréée par la FMRC doit être exclusivement effectuée dans des locaux supervisés par la FMRC répondant aux normes d'homologation FMRC numéro de classe 3605 relatives au service et à la réparation.
- Contactez Motorola afin d'obtenir une assistance pour le service et la réparation d'unités Motorola à sécurité intrinsèque.

Une réparation consiste à effectuer une modification à l'intérieur de l'unité afin qu'elle retrouve sa condition d'origine.

Ne sont pas considérées comme des réparations, les modifications effectuées sans qu'il soit nécessaire d'ouvrir le boîtier externe de l'unité de telle sorte que ses circuits électriques intégrés soient exposés.

Évitez d'interchanger des options ou des accessoires.

L'équipement de communications Motorola certifié de sécurité intrinsèque par l'entité d'homologation (FMRC, UL, CSA, CENELEC) est testé en tant que système complet, à savoir : la radio portable, la

batterie, les accessoires et les options, tous agréés par l'entité correspondante. Cette combinaison unité portable-batterie agréée doit être strictement respectée. Aucun composant de substitution ne doit être utilisé même s'il a préalablement été agréé pour une utilisation avec un autre appareil de communications Motorola. Les configurations agréées peuvent être consultées dans la liste mise à disposition par l'entité d'homologation (FMRC, UL, CSA, CENELEC). L'étiquette d'homologation de sécurité intrinsèque apposée sur la radio identifie la classification « à sécurité intrinsèque » de cette radio ainsi que les batteries agréées qui peuvent être utilisées avec ce système.

Le numéro de référence du manuel mentionné sur l'étiquette d'homologation de sécurité intrinsèque identifie les accessoires et/ou les options agréés qui peuvent être utilisés avec cette unité de radio mobile.

Le fait de ne pas utiliser une batterie ou un accessoire Motorola à sécurité intrinsèque avec l'unité de radio Motorola agréée annule l'homologation de sécurité intrinsèque de cette unité de radio.

Garantie limitée de Motorola pour les États-Unis et le Canada

Ce que couvre la garantie

Sous réserve des exclusions mentionnées ci-dessous, Motorola, Inc. garantit que ses appareils de communications de fabrication Radius (ci-après nommés « Produits »), ses accessoires de marque Motorola ou homologués par Motorola, vendus pour l'usage avec les Produits (ci-après nommé « Accessoires ») et le logiciel Motorola contenu sur CD-Rom ou sur d'autres supports matériels, et vendu pour être utilisé avec ces Produits (ci-après nommé « Logiciel ») seront exempts de vices de matériaux et de fabrication à condition qu'ils soient employés de manière conforme pendant la ou les périodes indiquées ci-dessous. Cette garantie limitée concernent les Produits, Accessoires et Logiciel neufs achetés par les consommateurs aux États-Unis ou au Canada et accompagnés de cette garantie écrite et s'applique de la façon suivante :

Produits et accessoires

Produits couverts	Durée de la couverture
Kit par radio de Motorola Cp185	Deux (2) ans
Accessoires de Motorola	Un (1) an
Accessoires Mag One	Six (6) mois
Produits ou accessoires réparés ou remplacés	La période restante de la garantie d'origine ou pendant quatre-vingt-dix (90) jours à compter de la date de renvoi au consommateur, suivant la période la plus longue

Exclusions

Usure normale. L'entretien périodique, la réparation et le remplacement des pièces rendus nécessaires par l'usure normale ne sont pas couverts par la garantie.

Batteries. Seules les batteries dont la pleine capacité est inférieure à 80 % de la capacité normale ainsi que les batteries qui coulent, sont couvertes par cette garantie limitée.

Usage anormal et abusif. Les défauts ou dommages résultant de ce qui suit : (a) l'utilisation ou le rangement inappropriés, l'usage anormal ou abusif, les accidents ou la négligence, comme les dommages physiques (fissures, égratignures, etc.) à la surface du Produit découlant d'une mauvaise utilisation; (b) le contact avec des liquides, l'eau, la pluie, l'humidité extrême ou une forte transpiration, le sable, la saleté ou toute chose semblable, la chaleur extrême ou la nourriture; (c) l'utilisation de produits ou d'accessoires à des fins commerciales ou à toutes fins soumettant le produit ou l'accessoire à un usage ou des conditions hors du commun; et (d) tout autre acte dont Motorola n'est pas responsable ne sont pas couverts par la garantie..

Utilisation de produits et accessoires autres que Motorola. Les défauts ou dommages résultant de l'utilisation de produits, d'accessoires, de logiciels ou de tout autre périphérique non certifiés ou de marque autre que Motorola ne sont pas couverts par la garantie.

Réparation ou modification non autorisée. Les défauts ou dommages résultant de la réparation, de l'essai, de l'ajustement, de l'installation, de l'entretien, de l'altération ou de la modification, de quelque manière que ce soit, par toute entité autre que Motorola ou ses centres de service autorisés ne sont pas couverts par la garantie.

Produits altérés. Les Produits ou accessoires dont : (a) le numéro de série ou l'étiquette de date a été enlevé, altéré ou oblitéré; (b) le sceau est brisé ou affiche des signes évidents de manipulation; (c) les numéros de série des cartes ne correspondent pas, et (d) les pièces ou le boîtier sont de marque autre ou non conformes à Motorola ne sont pas couverts par la garantie.

Services de communication. Les défauts, dommages ou défaillances du Produit, de l'Accessoire ou du Logiciel causés par tout service de communication ou signal auquel vous êtes abonné ou que vous utilisez avec le Produit, l'Accessoire ou le Logiciel, ne sont pas couverts par la garantie.

Logiciel

Produits couverts	Durée de la couverture
Logiciel S'applique uniquement aux défauts matériels du support contenant la copie du logiciel (par exemple, cédérom ou disquette).	Quatre-vingt-dix (90) jours à compter de la date d'achat.

Exclusions

Logiciel contenu sur un support physique. Motorola ne garantit pas que le logiciel satisfera à vos exigences ou fonctionnera en combinaison avec tout équipement ou application logicielle fourni par un tiers, que le fonctionnement du logiciel ne présentera aucune erreur ou que toutes les défauts du Logiciel seront corrigés.

Logiciel NON contenu sur un support physique. Tout logiciel non fourni sur support matériel (par exemple les logiciels téléchargés à partir d'Internet) est offert « tel quel » et sans garantie.

Qui est couvert?

Cette garantie s'applique au premier acheteur final seulement et n'est pas transférable.

Engagement de Motorola

Motorola réparera, remplacera ou remboursera, à sa discrétion et sans frais, le prix d'achat de tout Produit, Accessoire ou Logiciel non conforme à la présente garantie. Des Produits, Accessoires ou pièces remis à neuf, reconstruits ou de seconde main fonctionnellement équivalents peuvent être utilisés. Aucun logiciel, données ou application ajouté à votre Produit, Accessoire ou Logiciel, incluant mais sans s'y limiter, les contacts personnels, les jeux et les sonneries, ne sera réinstallé. Pour éviter de perdre de tels logiciels, données ou applications, veuillez créer une copie de secours avant de demander le service.

Comment obtenir le service sous garantie ou d'autres renseignements

États-Unis	1-800-422-4210
Canada	1-800-461-4575
ATS	1-888-390-6456
Dans le cas des accessoires et logiciels , veuillez composer le numéro de téléphone précédemment et demander de l'aide pour le produit avec lequel l'accessoire ou le logiciel est utilisé.	

On vous indiquera comment procéder à l'expédition, à vos frais, des Produits, Accessoires ou Logiciels à un centre de réparation Motorola autorisé. Pour obtenir le service, vous devez fournir : (a) une copie du reçu, de l'acte de vente ou toute autre preuve d'achat comparable; (b) une description écrite du problème; (c) le nom de votre fournisseur de services; (d) le nom et l'adresse du détaillant (le cas échéant) et surtout; (e) votre numéro de téléphone et votre adresse.

Autres exclusions

LES GARANTIES IMPLICITES, INCLUANT MAIS SANS S'Y LIMITER, LES GARANTIES IMPLICITES RELATIVES À LA QUALITÉ MARCHANDE ET L'ADÉQUATION À UN USAGE PARTICULIER SE LIMITENT À LA DURÉE DE LA PRÉSENTE GARANTIE LIMITÉE, SANS QUOI LES RÉPARATIONS, REMPLACEMENTS OU REMBOURSEMENTS PRÉVUS DANS CETTE GARANTIE LIMITÉE CONSTITUENT LE RECOURS EXCLUSIF DU CONSOMMATEUR ET SONT OFFERTS AU LIEU ET PLACE DE TOUTE AUTRE GARANTIE, IMPLICITE OU EXPRESSE. MOTOROLA NE PEUT EN AUCUN CAS ÊTRE TENUE RESPONSABLE, QUE CE SOIT UNE RESPONSABILITÉ CONTRACTUELLE OU DÉLICTEUELLE (Y COMPRIS LA NÉGLIGENCE), POUR DES DOMMAGES EXCÉDANT LE PRIX D'ACHAT DU PRODUIT, NI DES DOMMAGES INDIRECTS, ACCIDENTELS, PARTICULIERS OU ACCESSOIRES DE QUELQUE SORTE QUE CE SOIT, NI DES PERTES DE REVENUS OU DE PROFITS, PERTES COMMERCIALES, PERTE D'INFORMATION OU DE DONNÉES, PERTE DE LOGICIEL OU D'APPLICATION OU AUTRE PERTE FINANCIÈRE LIÉE DIRECTEMENT OU INDIRECTEMENT À L'UTILISATION OU À L'INCAPACITÉ D'UTILISER LE PRODUIT, L'ACCESSOIRE OU LE LOGICIEL DANS LA MESURE OÙ CES DOMMAGES PEUVENT ÊTRE NON RECONNUS PAR LA LOI.

Certaines provinces et autres ressorts ne permettent pas l'exclusion ou la limitation des dommages consécutifs ou indirects, ou encore la limitation de la durée d'une garantie; par conséquent, il est possible que certaines limitations ou exclusions présentées ci-dessus ne s'appliquent pas à vous. Cette garantie vous confère des droits légaux spécifiques; il est possible que vous ayez d'autres droits pouvant varier d'un ressort à un autre.

Les lois des États-Unis et d'autres pays confèrent à Motorola certains droits d'exclusivité sur les logiciels protégés par droit d'auteur, dont des

droits exclusifs de reproduction et de distribution de copies de ses logiciels. Les logiciels Motorola peuvent être copiés, utilisés et redistribués uniquement avec les Produits associés au logiciel Motorola en question. Aucune autre utilisation n'est autorisée, y compris mais de façon non limitative, le démontage d'un tel logiciel Motorola ou l'exercice de certains droits exclusifs sur un tel logiciel.

Avis sur le droit d'auteur et les copies de logiciel

Les produits Motorola décrits dans ce manuel peuvent comprendre des logiciels de Motorola ou de fournisseurs tiers, lesquels sont protégés par le droit d'auteur. Ces logiciels peuvent être sauvegardés dans les mémoires de semi-conducteur ou ailleurs. Les lois des États-Unis et d'autres pays préservent certains droits exclusifs pour Motorola et pour les fournisseurs de logiciels tiers, relatifs aux logiciels protégés par la loi sur le droit d'auteur, tel que le droit exclusif de créer et de distribuer des copies de ces logiciels. En conséquence, aucun logiciel protégé par droit d'auteur, contenu dans les produits Motorola ne peut être modifié, décompilé, distribué ou reproduit d'une manière quelconque dans toute la mesure permise par la loi. De plus, l'achat des produits Motorola ne donne aucun droit direct ou implicite ou droit par estoppel ou autre, ni aucune licence d'utilisation par droit d'auteur, brevet ou application de brevet de tout logiciel appartenant à Motorola ou à une tierce partie, sauf le droit d'utilisation normal, non exclusif et libre de redevance, d'utiliser un tel logiciel dans le cadre des lois sur l'achat des produits.

MOTOROLA and the Stylized M Logo are registered in the US Patent & Trademark Office. All other product or service names are the property of their respective owners.

© 2008, 2009, 2015 Motorola Solutions, Inc. All rights reserved.

MOTOROLA et le logo stylisé M sont des marques de commerce déposées auprès de l'US Patent and Trademark Office (Bureau d'enregistrement des brevets et des marques). Tous les autres produits ou services sont la propriété de leur titulaire de marque de commerce respectif.

© Motorola Solutions, Inc. 2008, 2009, 2015 Tous droits réservés.



68007024011-CA