

# Curve Series



---

## Non-Keypad Portable Radio User Guide

**SEPTEMBER 2021**

© 2021 Motorola Solutions, Inc. All rights reserved



MN007944A01-AA

# Contents

---

Supplier's Declaration of Conformity.....	6	Chapter 4: Charging Method.....	24
Product Safety and RF Exposure Compliance.....	9	4.1 Charging Stand-Alone Battery.....	24
Notice to Users (FCC and Industry Canada).....	10	4.2 Charging with the Drop-In Tray Single Unit Charger.....	24
Batteries, Chargers, and Audio Accessories Safety Information.....	11	4.3 Charging the Radio and the Battery Using a Curve Series 12-Pocket Multi-Unit Charger - Optional Accessory.....	25
Operational Safety Guidelines.....	11	4.4 Estimated Charging Time.....	27
Acoustic Safety.....	13	4.5 Charger LED Indication.....	27
Computer Software Copyrights.....	14	Chapter 5: Curve, DLR, and DTR Radios Compatibility .....	28
Intellectual Property and Regulatory Notices.....	15	Chapter 6: Radio Overview.....	29
Package Contents.....	17	6.1 Curve Series Radio Controls and Indicators.....	29
Chapter 1: Introduction.....	18	6.2 Radio Specifications.....	31
Chapter 2: Maintenance.....	19	Chapter 7: Getting Started.....	32
2.1 Use and Care.....	19	7.1 Attaching the Battery.....	32
Chapter 3: Battery Features.....	21	7.2 Removing the Battery.....	32
3.1 Battery Specifications.....	21	7.3 Attaching the Holster.....	33
3.2 Motorola Solutions Authorized Batteries.....	21	7.4 Turning the Radio On or Off.....	33
3.3 Battery Recycling and Disposal.....	22	7.5 Adjusting the Volume.....	33
3.4 Battery Life.....	22	7.6 Checking Battery Status.....	34
3.5 Battery Status.....	22		



Chapter 8: General Radio Operations.....	36	Chapter 10: Advanced Features.....	64
8.1 Transmitting and Receiving Calls.....	36	10.1 Voice Assistant Mode Features.....	64
8.2 Talk Permit Tone.....	37	10.1.1 Voice Assistant Mode Indicators..	65
8.3 Talking to Group in Channel.....	37	10.1.2 Best Practices When Using	
8.4 Browsing or Selecting Channel.....	37	Voice Assistant Features.....	66
8.5 Starting Private Reply.....	37	10.1.3 Voice Assistant Feedback Error	
8.6 Talk Range.....	38	Definition.....	67
8.7 Top Button Options.....	39	10.1.4 Voice Assistant Message Query..	69
8.8 Radio Status.....	39	10.1.5 Login and Logout of Voice	
Chapter 9: Special Radio Call Features.....	41	Assistant Mode.....	69
9.1 Private Reply.....	41	10.1.6 Logout of Voice Assistant Mode..	70
9.1.1 Starting Private Reply.....	45	10.1.7 Making Direct Call in Voice	
9.1.2 Private Reply Status Indicator.....	46	Assistant Mode.....	71
9.2 Direct Call.....	47	10.1.8 Recording Voice Message.....	72
9.2.1 Direct Call Status Indicator.....	50	10.1.9 Playing and Ending Voice	
9.3 Private Reply and Direct Call Frequently		Message.....	73
Asked Questions.....	51	10.2 Auto Power off Features.....	74
9.4 Call All Available.....	53	10.2.1 Initiating Auto Power Off .....	74
9.4.1 Call All Available Status Indicator..	57	10.3 Scan.....	75
9.5 Page All Available.....	58	10.3.1 Enabling or Disabling Scan.....	75
9.5.1 Page All Available Status		10.3.2 Scan Status Indicator.....	75
Indicator.....	62	10.4 Favorite Contact List.....	76

10.4.1 Entering Favorite Contact List Menu.....	76	11.2.9.1 Radio Factory Default Settings.....	89
10.4.2 Exiting Favorite Contact List Menu.....	76	Chapter 12: Customer Programming Software.....	91
Chapter 11: Advanced Configuration Mode.....	77	12.1 Setting Radio to Customer Programming Software.....	91
11.1 Entering Advanced Configuration Mode....	78	12.2 Customer Programming Software Basic Menu Instructions.....	92
11.2 Browsing Advanced Configuration Options.....	79	Chapter 13: Cloning Mode.....	98
11.2.1 Entering Current PROFILE ID Number.....	79	13.1 Configuring Cloning Mode.....	98
11.2.2 Changing PROFILE ID Number...80		13.2 Cloning Mode in Multi-Unit Charger.....	99
11.2.3 Changing PROFILE ID Number in Sub-Menu.....	81	13.3 Configuring Cloning Mode Using Radio to Radio Cloning Cable.....	100
11.2.4 Confirming Modified PROFILE ID Number.....	83	13.4 Troubleshooting Cloning Mode.....	102
11.2.5 Setting Maximum Channels.....	84	13.5 Cloning Mode Using Wireless PROFILE ID Number .....	102
11.2.6 Entering Top Button - Current Feature.....	85	13.5.1 Configuring Cloning Mode Using Wireless PROFILE ID Number .....	103
11.2.6.1 Browsing Top Button - Sub-Menu Options.....	85	Chapter 14: Troubleshooting.....	105
11.2.7 Setting MIC Gain.....	86	Chapter 15: Motorola Solutions Limited Warranty for the United States and Canada .....	110
11.2.8 Setting Home Channel.....	87	15.1 Warranty.....	110
11.2.9 Resetting to Factory Defaults.....	88	15.2 Products and Accessories.....	110
		15.3 Exclusions.....	111

15.4 Software.....	112
15.5 Warranty Coverage.....	113
15.6 How to Obtain Warranty Service or Other Information.....	113
15.7 Patent Notice.....	113
15.8 Export Law Assurances.....	113
Appendix A: Accessories.....	114

# Supplier's Declaration of Conformity

---

## Supplier's Declaration of Conformity

Per FCC CFR 47 Part 2 Section 2.1077(a)



Responsible Party

Name: Motorola Solutions, Inc.

Address: 2000 Progress Pkwy, Schaumburg, IL. 60196

Phone Number: 1-800-927-2744

Hereby declares that the product:

Model Name: **Curve**

conforms to the following regulations:

FCC Part 15, subpart B, section 15.107(a), 15.107(d), and section 15.109(a)

### **Class B Digital Device**

As a personal computer peripheral, this device complies with Part 15 of the FCC Rules. Operation is subject to the following two conditions:

- 1 This device may not cause harmful interference, and
- 2 This device must accept any interference received, including interference that may cause undesired operation.

**NOTE:**

This equipment has been tested and found to comply with the limits for a Class B digital device, pursuant to part 15 of the FCC Rules. These limits are designed to provide reasonable protection against harmful interference in a residential installation. This equipment generates, uses and can radiate radio frequency energy and, if not installed and used in accordance with the instructions, may cause harmful interference to radio communications. However, there is no guarantee that interference will not occur in a particular installation.

If this equipment does cause harmful interference to radio or television reception, which can be determined by turning the equipment off and on, the user is encouraged to try to correct the interference by one or more of the following measures:

- Reorient or relocate the receiving antenna.
- Increase the separation between the equipment and receiver.
- Connect the equipment into an outlet on a circuit different from that to which the receiver is connected.
- Consult the dealer or an experienced radio or TV technician for help.

## Industry Canada WLAN Statement



### CAUTION:

- 1 The maximum antenna gain permitted for devices in the band 5752–5850 MHz shall be such that the equipment still complies with e.i.r.p. limits specified for point-to-point and non-point-to-point operation as appropriate.
- 2 The worst case tilt angle(s) necessary to remain compliant with the e.i.r.p. elevation mask requirement set forth in Section 6.2.2 (3) shall be clearly indicated.
- 3 User should also be advised that high-power radars are allocated as primary users (i.e. priority users) of the bands 5650–5850 MHz and that these radars could cause interference and/or damage to LE-LAN devices.

## Product Safety and RF Exposure Compliance

---

**CAUTION:**

This radio is restricted to occupational use only to satisfy FCC RF energy exposure requirements. Before using this product, read the Product Safety and RF Exposure booklet enclosed with your radio which contains important operating instructions for safe usage and RF energy awareness and control for compliance with applicable standards and regulations.

For a list of Motorola Solutions-approved antennas, batteries, and other accessories, visit <http://www.motorolasolutions.com>

## Notice to Users (FCC and Industry Canada)

---

The business two-way radios operate in the license-free 900 MHz ISM Band and are subject to the Rules and Regulations of the Federal Communications Commission (FCC).

This device complies with Part 15 of the FCC rules and Industry Canada's license-exempt RSS's per the following conditions:

- This device may not cause harmful interference.
- This device must accept any interference received, including interference that may cause undesired operation.
- Changes or modifications made to this device, not expressly approved by Motorola Solutions, could void the authority of the user to operate this equipment.

To comply with FCC/IC requirements, transmitter adjustments should be made only by or under the supervision of a technically qualified person to perform transmitter maintenance and repairs. Replacement of any transmitter component such as crystal, semiconductor, and

other that are not authorized by the FCC/IC equipment authorization for this radio violates FCC/IC rules.



**NOTE:**

Use of this radio outside the country where it was intended to be distributed is subject to government regulations and may be prohibited.



## Batteries, Chargers, and Audio Accessories Safety Information

---

This document contains important safety and operating instructions. Read these instructions carefully and save them for future reference. Before using the battery charger, read all the instructions and cautionary markings on:

- the charger
  - the battery
  - the radio attached with battery
- 1 To reduce risk of injury, charge only the rechargeable Motorola Solutions-authorized batteries. Charging the other batteries may cause explosion, personal injury, and damage.
  - 2 Use of accessories not recommended by Motorola Solutions may result in fire, electric shock, or injury.
  - 3 To reduce damage to the electric plug and cord, pull by plug rather than the cord when disconnecting the charger.
  - 4 An extension cord should not be used unless necessary. Use of an improper extension cord may

result in fire and electric shock. If an extension cord must be used, make sure that the cord size is 18 AWG for lengths up to 2.0 m (6.5 feet), and 16 AWG for lengths up to 3.0 m (9.8 feet).

- 5 Do not operate the charger if it has been broken or damaged in any way. Take it to any qualified Motorola Solutions service representatives.
- 6 Do not disassemble the charger; it is not repairable and replacement parts are not available. Disassembly of the charger may result in risk of electrical shock or fire.
- 7 To reduce risk of electric shock, unplug the charger from the AC outlet before attempting any maintenance or cleaning.

### Operational Safety Guidelines

- Turn off the radio while charging.
- The charger is not suitable for outdoor. Use only in dry locations or conditions.
- Connect charger to an appropriately fused and wired supply of the correct voltage (as specified on the product only).
- Disconnect charger from line voltage by removing main plug.

- Connect the equipment to an outlet which is easy to access and near.
- For equipment using fuses, replacements must comply with the type and rating specified in the equipment instructions.
- Maximum ambient temperature around the power supply equipment must not exceed 40 °C (104 °F).
- Power output from the power supply unit must not exceed the ratings stated on the product label located at the bottom of the charger.
- Make sure the cord is not stepped on, tripped over, subjected to water, damage, or stress.

## Acoustic Safety

---

**CAUTION:**

Exposure to loud noises from any source for extended periods of time may temporarily or permanently affect your hearing. The louder the radio volume, the less time is required before your hearing can be affected. Hearing damage from loud noises is sometimes undetectable at first and can have a cumulative effect.

To protect your hearing:

- Use the lowest volume necessary to do your job.
- Increase the volume only if you are in noisy surroundings.
- Reduce the volume before connecting headset or earpiece.
- Limit the amount of time you use headsets or earpieces at high volume.
- If you experience hearing discomfort, ringing in your ears, or speeches that are muffled, you should stop listening to your radio through your headset or earpiece, and have your hearing checked by your doctor.

## Computer Software Copyrights

---

The Motorola Solutions products described in this manual may include copyrighted Motorola Solutions computer programs stored in semiconductor memories or other media. Laws in the United States and other countries preserve for Motorola Solutions certain exclusive rights for copyrighted computer programs, including, but not limited to, the exclusive right to copy or reproduce in any form the copyrighted computer program. Accordingly, any copyrighted Motorola Solutions computer programs contained in the Motorola Solutions products described in this manual may not be copied, reproduced, modified, reverse-engineered, or distributed in any manner without the express written permission of Motorola Solutions.

Furthermore, the purchase of Motorola Solutions products shall not be deemed to grant either directly or by implication, estoppel, or otherwise, any license under the copyrights, patents or patent applications of Motorola Solutions, except for the normal non-exclusive license to use that arises by operation of law in the sale of a product.

The AMBE+2™ voice compression software included in this product is protected by intellectual property rights

including patent rights, copyrights and trade secrets of Digital Voice Systems, Inc. This voice compression technology is licensed solely for use as is within the Communications Equipment. US Patent Nos.: #8,595,002 B2, #8,359,197, #8,315,860, #8,200,497, #7,970,606, #6,912,495 B2, #6,199,037 B1, #5,826,222, #5,754,974, #5,701,390, and #5,715,365.

# Intellectual Property and Regulatory Notices

---

## Copyrights

The Motorola Solutions products described in this document may include copyrighted Motorola Solutions computer programs. Laws in the United States and other countries preserve for Motorola Solutions certain exclusive rights for copyrighted computer programs. Accordingly, any copyrighted Motorola Solutions computer programs contained in the Motorola Solutions products described in this document may not be copied or reproduced in any manner without the express written permission of Motorola Solutions.

No part of this document may be reproduced, transmitted, stored in a retrieval system, or translated into any language or computer language, in any form or by any means, without the prior written permission of Motorola Solutions, Inc.

## Trademarks

MOTOROLA, MOTO, MOTOROLA SOLUTIONS, and the Stylized M Logo are trademarks or registered trademarks of Motorola Trademark Holdings, LLC and are used under

license. All other trademarks are the property of their respective owners.

## License Rights

The purchase of Motorola Solutions products shall not be deemed to grant either directly or by implication, estoppel or otherwise, any license under the copyrights, patents or patent applications of Motorola Solutions, except for the normal non-exclusive, royalty-free license to use that arises by operation of law in the sale of a product.

## Open Source Content

This product may contain Open Source software used under license. Refer to the product installation media for full Open Source Legal Notices and Attribution content.

## European Union (EU) Waste of Electrical and Electronic Equipment (WEEE) Directive



The European Union's WEEE directive requires that products sold into EU countries must have the crossed out trash bin label on the product (or the package in some cases).

As defined by the WEEE directive, this cross-out trash bin label means that customers and end-users in EU countries should not dispose of electronic and electrical equipment or accessories in household waste.

Customers or end-users in EU countries should contact their local equipment supplier representative or service centre for information about the waste collection system in their country.

### **Disclaimer**

Please note that certain features, facilities, and capabilities described in this document may not be applicable to or licensed for use on a specific system, or may be dependent upon the characteristics of a specific mobile subscriber unit or configuration of certain parameters. Please refer to your Motorola Solutions contact for further information.

© 2021 Motorola Solutions, Inc. All Rights Reserved

## Package Contents

---

The following list encompasses the package content available:

- Radio
- Holster
- Lithium-Ion Battery
- Quick Reference Guide
- Drop-in Tray Charger with Power Adapter
- Product Safety and RF Exposure Booklet

## Introduction

---

This user guide covers the operation of your radios.

This radio is a product of Motorola Solutions' 90 years of experience as a world leader in the designing and manufacturing of communications equipment. This series provides cost-effective communications for businesses such as retail stores, restaurants, schools, construction sites, manufacturing, property and hotel management, and more. Motorola Solutions professional two-way radios are the perfect communications solution for all modern fast-paced industries.

Your dealer or system administrator may have customized your radio for your specific needs. Check with your dealer or system administrator for more information.



**NOTE:**

Read this user guide carefully to ensure that you know how to properly operate the radio before use.



# Maintenance

---

This chapter explains the maintenance of the radio.

## 2.1

### Use and Care



Do not immerse radio in water



Use a soft damp cloth to clean the exterior



Do not use alcohol or cleaning solutions

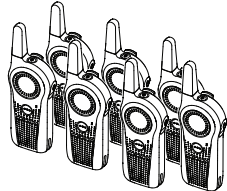

Do not place more than seven turned on radios, too close to each other in a container

---

If the radio is submerged in water,

---

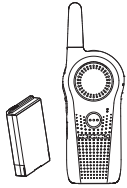

---

Turn the radio off and re-  
move the battery

Dry with soft cloth

Do not use radio until it is  
completely dry

---

-

-

# Battery Features

The radio comes with a rechargeable Lithium-ion (Li-ion) battery. For optimum capacity and performance, ensure your battery is fully charged before first use.

## 3.1

### Battery Specifications

The radio comes equipped with a rechargeable Li-Ion battery. To ensure optimum capacity and performance, the battery should be charged before initial use.

Battery life is determined by several factors. The critical ones are overcharging of batteries and the average depth of discharge each cycle. Typically, the greater the overcharge and the deeper the average discharge, the fewer cycles a battery lasts. For example, a battery which is overcharged and discharged 100 % for several times a day, lasts fewer cycles than a battery that overcharges less and is discharged to 50 % per day. Battery with minimal overcharge and has an average of 25 % discharge, lasts even longer.

Motorola Solutions batteries are designed specifically to be used with a Motorola Solutions charger and vice versa. Charging batteries with non-Motorola Solutions equipment

may lead to battery damage and void the battery warranty. Whenever possible, maintain the battery temperature to 77 °F (25 °C) (room temperature). Charging a cold battery (below 50 °F [10 °C]) may result in leakage of electrolyte and ultimate failure of the battery. Charging a hot battery (above 95 °F [35 °C]) results in reducing discharge capacity and affecting the performance of the radio. Motorola Solutions rapid-rate battery chargers contain a temperature-sensing circuit to ensure that batteries are charged within the temperature limits.



**NOTE:**

Batteries with different capacities and operational life may be available in the future.

## 3.2

### Motorola Solutions Authorized Batteries

**Table 1: Motorola Solutions Authorized Batteries**

Part Number	Description
HKNN4013_	Li-Ion Battery 1800 mAh
PMNN4578_	Li-Ion Battery 2500mAh

## 3.3

## Battery Recycling and Disposal

Li-ion rechargeable batteries can be recycled. However, recycling facilities may not be available in all areas. Under various U.S. state laws and the laws of several other countries, batteries must be recycled and cannot be disposed of in landfills or incinerators. Contact your local waste management agency for specific requirements and information in your area. Motorola Solutions fully endorses and encourages the recycling of Li-Ion batteries.

In the U.S. and Canada, Motorola Solutions participates in the nationwide Call2Recycle program for battery collection and recycling. Many retailers and dealers participate in this program. For the location of the drop-off facility closest to you, access Call2Recycle's Internet web site at <https://www.call2recycle.org/> or call 1-800-8-BATTERY. This internet site and telephone number also provide other useful information concerning recycling options for consumers, businesses, and governmental agencies.

## 3.4

## Battery Life

The battery life lasts longer when the Battery Save feature is turned on. The Battery Save feature is enabled by default.

**Table 2: Battery Life**

Battery Type	Battery Life
HKNN4013ASP01 (BT90)	11.5 hours
PMNN4578A (BT110)	16 hours



**NOTE:**

Battery life is estimated based on 5% transmit/5% receive/90% standby standard duty cycle.

## 3.5

## Battery Status

This section provides information on the battery status. The radio can announce the corresponding battery level when

you use the **Power** button to enter the Battery Gauge mode by default.

**Table 3: Battery Status**

Battery Status	Battery Level	Voice Prompt or Tone
High	100 % – 71 %	“Battery level high”
Medium	70 % – 31 %	“Battery level medium”
Low	30 % – 11 %	“Battery level low”
Critical	10 % – 0 %	“Battery level critical”
Shutdown	0 %	Shutdown beeps

## Charging Method

---

This chapter describes the methods you use to charge your radio.

### 4.1

## Charging Stand-Alone Battery

- 1 Align the raised tab on each side of the battery with the corresponding groove on each side of the charger pocket.
- 2 Press the battery toward the rear of the pocket.

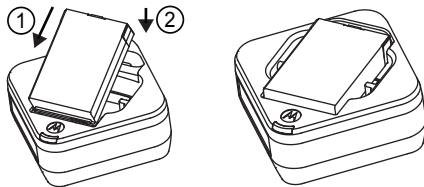

- 3 Slide the battery into the charger pocket, ensuring complete contact between the charger and battery contacts.

When the battery is in the pocket, the charger indicates the Battery Level status as shown in [Charger LED Indication on page 27](#) table. The red LED blinks to indicate that the battery is charging rapidly. The LED changes to a steady green light to indicate that the battery is nearly or fully charged.

---

### 4.2

## Charging with the Drop-In Tray Single Unit Charger



### NOTE:

Turn off the radio before charging, and fully charge the battery before first use. It is best to charge at room temperature.

- 1 Place the SUC on a flat surface.
  - 2 Insert the connector of the power supply into the port on the side of the SUC.
-

- 3 Plug the AC adapter into a power outlet.
- 
- 4 Insert the radio into the SUC with the front of the radio facing the LED of the SUC. Ensure the radio is securely inserted all the way into the charger.

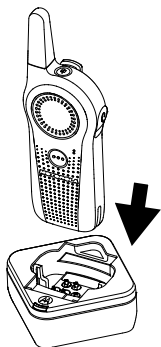

For more information, see [Charger LED Indication on page 27](#) and [Operational Safety Guidelines on page 11](#)

The red LED on the SUC illuminates to indicate that the battery is charging.

---

#### 4.3

## Charging the Radio and the Battery Using a Curve Series 12-Pocket Multi-Unit Charger - Optional Accessory

The Curve Series 12-Pocket Multi-Unit Charger (MUC) allows drop-in charging of up to 12 radios or up to six radios and six stand-alone batteries. The batteries can be charged with the radios or removed and placed in the MUC separately. Each of the six charging pockets can hold a radio (with or without the Holster) or battery, but not both at the same time.

- 1 Place the MUC on a flat surface.
- 
- 2 Insert the power cord plug into the MUC dual pin connector at the bottom of the MUC.
- 
- 3 Plug the power cord into an AC outlet.
- 
- 4 Turn off the radio.
-

- 5 Insert the radio or the battery into the charging pocket with the radio or the battery facing away from the contacts.

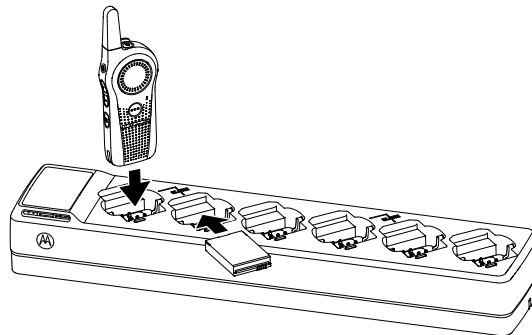

**NOTE:**

- The MUC clones up to two radios (two Source radios and two Target radios). For more information, refer to [Cloning Mode in Multi-Unit Charger on page 99](#).
- For more information on the MUC operation, refer to the Instruction Sheets provided with the MUC. For more information on the parts and their part numbers, refer to [Accessories on page 114](#).



## 4.4

## Estimated Charging Time

The following table provides the estimated charging time of the battery. For more information, see [Accessories on page 114](#).

**Table 4: Estimated Charging Time**

Charging Solutions	Estimated Charging Time
HKNN4013ASP01 (BT90)	4 hours
PMNN4578A (BT110)	5 hours 15 minutes

## 4.5

## Charger LED Indication

The following table describes the meaning of the charger LED indicator.



**NOTE:**

Ensure the radio or the stand-alone battery is inserted correctly in the charger, and there is power to the outlet.

**Table 5: Charger LED Indication**

Indication	Status
Green for approximately one second	Power On
Solid red	Charging
Solid green	Charged
Fast blink red	Error <sup>1</sup>
Slow blink orange	Standby <sup>2</sup>
Blink red one time	Battery level is low
Blink orange two times	Battery level is medium
Blink green three times	Battery level is high

<sup>1</sup> Re-position the battery pack to fix the error.

<sup>2</sup> Battery temperature is too warm or too cold or wrong power voltage is used.

## Curve, DLR, and DTR Radios Compatibility

---

The Curve series radios, DLR, and DTR radios are based on the same digital radio technology and can be used in mixed fleets of the Curve series radios, DLR, and DTR radios. Out of the box, Curve, DLR, and DTR radios communicate using the factory default settings.

If you have DLR or DTR radios with customized settings and/or private groups, and need to add the Curve series radios, make sure to use the Curve Series CPS software<sup>3</sup> in order to create a compatible configuration in the Curve Series radios. The same applies if DLR or DTR radios are to be added to an existing Curve Series radio fleet. For more details on Curve Series, DLR, and DTR compatibility, please contact your Motorola Solutions point of sale.

For questions or comments related to this product, please contact Motorola Solutions: 1-800-448-6866

---

<sup>3</sup> Curve CPS software is available for free download at <http://www.motorolasolutions.com/curve>.

# Radio Overview

This chapter explains the buttons and functions to control the radio.

## 6.1

### Curve Series Radio Controls and Indicators

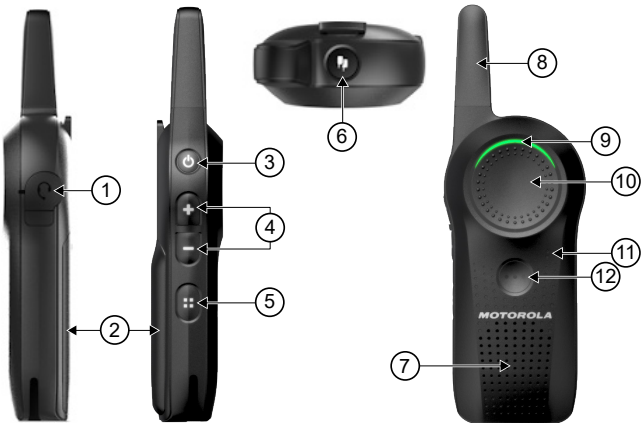

Figure 1: Curve Controls and Indicators

Number	Description
1	<p><b>Audio Accessory Connector</b> Connects compatible audio accessories.</p>
2	<p><b>Lithium-ion (Li-ion) Battery</b> For more information on the battery, refer to <a href="#">Battery Specifications on page 21</a>.</p>
3	<p><b>Power Button</b></p> <ul style="list-style-type: none"> <li>To turn the radio On/Off, long press the <b>Power</b> button.</li> <li>To check the battery status, short press the <b>Power</b> button.</li> </ul>
4	<p><b>Volume Control Button</b></p> <ul style="list-style-type: none"> <li>To increase the volume, press the <b>Volume Up</b> button.</li> <li>To decrease or mute the volume, press the <b>Volume Down</b> button.</li> </ul>

Number	Description
	<ul style="list-style-type: none"> <li>To cycle through the settings in Programming Mode, press the <b>Volume Up</b> and <b>Volume Down</b> buttons.</li> <li>To cycle through the feature settings in User Menu, press the <b>Volume Up</b> and <b>Volume Down</b> buttons.</li> </ul>
5	<p><b>Channel/Menu Button</b></p> <p>In standard radio operation mode, the <b>Channel/Menu</b> button comes defaulted to channel function.</p> <ul style="list-style-type: none"> <li>To change channels, press the <b>Channel/Menu</b> button.</li> <li>To enter the Favorite Contact List (if the Favorite Contact List is not empty), press and hold the <b>Channel/Menu</b> button.</li> <li>To browse channels, press the <b>Volume Up</b> or <b>Volume Down</b> button.</li> <li>To navigate through various menus set in the CPS, press the <b>Channel/Menu</b> button.</li> </ul>

Number	Description
	<ul style="list-style-type: none"> <li>To exit, short press the <b>PTT</b> button.</li> </ul> <p>In Advanced Configuration Mode, the <b>Channel/Menu</b> button gives access, and allows navigation to set up special features.</p>
6	<p><b>Top Button</b></p> <p>The radio <b>Top</b> button is defaulted to Private Reply feature.</p> <p>For more information on programming the <b>Top</b> button to other features, refer to <a href="#">Special Radio Call Features on page 41</a>.</p>
7	<p><b>Speaker</b></p>
8	<p><b>Antenna</b></p> <p>The antenna is nonremovable.</p>
9	<p><b>Tx/Rx Indicator LED</b></p> <p>Indicates whether the radio is on stand-by, receiving, transmitting, scan enable, and Wi-Fi mode.</p>

Number	Description
10	<p><b>Push-to-Talk (PTT) Button</b></p> <p>To talk, press the <b>PTT</b> button and wait to hear the Talk Permit Tone (TPT). The TPT is a quick double beep. Release it to listen.</p>

Number	Description
	For more information, refer to <a href="#">Transmitting and Receiving Calls on page 36</a> .
11	<b>Microphone</b>
12	<p><b>VAB (Voice Assistant Button)</b></p> <p>Supports Voice Assistance Application.</p>

## 6.2

# Radio Specifications

The radio specification is printed on the back of the radio.

**Table 6: Radio Specifications**

Model	Frequency Band	Transmit Power (Watts)	Number of Channels	Antenna
Curve	ISM 900 MHz	1	10	Non-removable

## Getting Started

This section helps you to get familiar with the basic operations of the radio.

### 7.1

## Attaching the Battery

- 1 Slide the latch at the top of the battery door to the unlock position, and lift the battery door at the center recess.
- a Align the battery contacts with the tabs in the battery compartment. Insert the contact side of the battery first, then press the battery down to secure in place.

**Figure 2: Attaching the Battery**

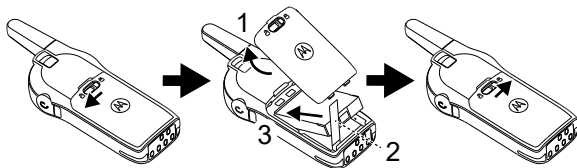

- 2 Put the battery door back on the radio.

- 3 Slide the latch to the lock position.

### 7.2

## Removing the Battery

- 1 Turn the radio off.

- 2 Slide the latch at the top of battery door to the unlock position, and lift the battery door at the center recess.

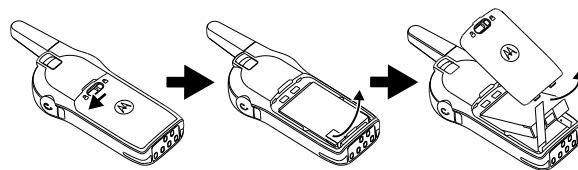

**Figure 3: Removing a Li-Ion Battery**

- 3 Pull the battery removal tab until the battery is disengaged from the battery compartment.

- 4 Pull the battery away from the radio.

## 7.3

## Attaching the Holster

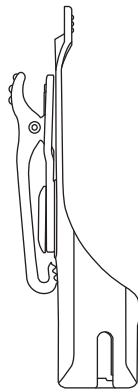

Figure 4: Holster

- 1 To insert the radio into the holster, press the radio against the back of the holster until the hook on the holster is inserted in the top recess.
- 
- 2 To remove the radio from the holster, detach the hook of the holster from the top recess using the top tab, and slide the radio out from the holster.
- 

## 7.4

## Turning the Radio On or Off

- To turn on the radio, long press the **Power** button until the radio plays the power-up tone, and the Tx/Rx LED indicator blinks.
- To turn off the radio, long press the **Power** button until the radio power down tone is heard, and the Tx/Rx Indicator LED indicator turns off.



### NOTE:

By default, when the radio is turned on, it announces the current channel name and battery status.

## 7.5

## Adjusting the Volume

There are 16 increments of volume. When you press the **Volume Up** or **Volume Down** buttons, you hear a beep at the current volume level. If your radio is receiving during volume interaction, you hear audio voice prompt from your radio, and the new volume instead of beeps.

- Press the **Volume Up** button to increase the volume, or the **Volume Down** button to decrease the volume.

- To mute, press and hold the **Volume Down** button (~2 seconds) until you hear “Mute” voice prompt from your radio.
- Alternatively, you can mute by pressing the programmable button that is preprogrammed with Mute Mode. You hear "Mute" voice prompt from your radio.
- To maximize the volume, press and hold the **Volume Up** button (~2 seconds). The volume scrolls up fast to maximum volume. You hear the volume beeps increment as the volume increases.



### NOTE:

- Radio mute means setting the volume to the lowest level. This is to prevent the user from forgetting to unmute the radio.
- If Silent mode is set as accessory only audio, the tone and audio remains at the lowest volume in radio speaker regardless of the volume button press. Volume for accessory is still configurable through volume buttons.
- Do not hold the radio too close to the ear when the volume is high or when adjusting the volume.
- When using radio with earpiece, make sure to adjust the radio volume to the lowest volume before putting on the earpiece. For more information, refer to [Acoustic Safety on page 13](#). Use only Motorola Solutions approved accessories. For more information, refer to [Accessories on page 114](#).

## 7.6

### Checking Battery Status

The battery level status are high, medium, low, and critical.

Short press the **Power** button.



For more information, refer to [Battery Status on page 22](#).

---

# General Radio Operations

## 8.1

### Transmitting and Receiving Calls

- 1 Press the **PTT** button to respond.



**NOTE:**

Wait for the Talk Permit Tone (TPT) to end and speak. If you receive a busy tone, the channel is either not available, busy, or there is no user reachable within transmission range.

A quick double beep is heard.

- 2 Hold the radio vertically by 1 to 2 in. from mouth when speaking into the microphone.
- 3 Release the **PTT** button to listen.

**Table 7: Tx/Rx LED Indicator**

Indicator	Status
Slow blinking red	The radio is on standby.
Solid red	The radio is in transmission mode.
Fast blinking red	The radio is in receiving mode.



**IMPORTANT:**

Do not release the **PTT** button at any given time when talking on the radio. Whether you are transmitting using the **PTT** button or using an in-line **PTT** on the earpiece accessory, always ensure the **PTT** button is pressed firmly until the transmission is finished. Releasing the **PTT** button while transmitting and trying to immediately press the **PTT** button again causes the radio to give a loud denial tone.

Wait for two seconds and press **PTT** again to continue speaking. If you press the **PTT** button to transmit and a busy tone is received instead of a **TPT**, this means the channel is either not

available, busy or there are no users reachable within transmission range.

## 8.2

### Talk Permit Tone

Talk Permit Tone (TPT) is a quick distinctive double beep tone that sounds after you press the **PTT** button, indicating the channel is free to talk.

TPT ensures orderly communications by preventing radios from transmitting over ongoing conversations.



#### **NOTE:**

To ensure your words are not cut off, always wait for the TPT before you start to speak.

## 8.3

### Talking to Group in Channel

- 1 To transmit, press the **PTT** button.

Solid red Tx/Rx Indicator LED illuminates and the TPT is heard.

---

- 2 Before you speak, wait for the TPT.
- 

## 8.4

### Browsing or Selecting Channel

- 1 Press the **Channel/Menu** button until you hear "Channel <Number>" voice prompt from your radio.

---
- 2 To select channel, press the **Volume Up** button or **Volume Down** button.  
  
You hear selected channel voice prompt from your radio.

---
- 3 To exit <Channel Change>, press the **PTT** button or wait for the radio Channel/Menu timer to expire.

---

## 8.5

### Starting Private Reply

The **Top** button is set to Private Reply feature by default. This feature allows two people to instantly connect privately after a group transmission is over.

- 1 To initiate a Private Reply, press the **Top** button during a group call.

The **Top** button LED blinks orange.

- 2 After a group call, press **PTT** button to call privately.

The **Top** button LED illuminates in solid orange.

- 3 Wait for the Talk Permit Tone to end and speak.



**NOTE:**

There is a channel Hangtime after a Private transmission. By default, the Hangtime is set to 10 seconds.

## 8.6

# Talk Range

**Table 8: Talk Range**

### Talk Range

Model	Industrial	Multi-Level
-------	------------	-------------

### Talk Range

	Inside steel/ concrete Indus- trial buildings	Inside multi-lev- el buildings
ISM 900 MHz	Up to 300,000 sq. ft	Up to 20 Floors

For a group of radio to communicate, the radios need to be on the same channel and have the same radio PROFILE ID number. The default PROFILE ID number is **0000**.

### Channel

Current channel that the radio is using, depending on radio model.

### PROFILE ID Number

The radio in your fleet (independent of the channels that users are assigned to) should use the same PROFILE ID. It is important to customize the PROFILE ID number in order to avoid interference from other users using the default **0000** number. In order to customize your radio fleet PROFILE ID, choose a four digit number and enter it using the radio Advanced Configuration Mode (Turn off the radio, press **PTT**→**Volume Up**→**Power** buttons at the same time, and hold until you hear Programming Mode voice prompt from your radio. For

more information, refer to the [Advanced Configuration Mode on page 77](#).

You can configure the **Top** button to other features such as Page All Available, Call Available, Direct Call and Mute.

For more information on **Top** button configuration, refer to [Advanced Configuration Mode on page 77](#).

## 8.7

### Top Button Options

The **Top** button is programmed to Private Reply feature by default.

## 8.8

### Radio Status

**Table 9: Radio Status**

Radio Status	Front LED Indicator	Top Button LED Indicator	Voice Prompt or Tone
Power-Up	Solid Orange, followed by Solid Red for 2 seconds	OFF	“Battery Level <Level>, Channel <Number>”
Power Off	Solid Red for 2 seconds	OFF	Power Off chirps
Fatal Error at Power-up	Double Blink Red	Single Blink Orange	Not Available
Channel Busy	Not Available	OFF	Busy tone

<b>Radio Status</b>	<b>Front LED Indicator</b>	<b>Top Button LED Indicator</b>	<b>Voice Prompt or Tone</b>
Idle Mode	Slow Blink Red	OFF	Not Available
Transmit (Tx) (standard group call)	Solid Red	OFF	Not Available
Receive (RX) (standard group call)	Fast Blink Red	OFF	Not Available
Voice Assistant Tx	Solid Green	OFF	Not Available
Voice Assistant Rx	Fast Blink Green	OFF	Not Available
Voice Assistant Error	Double Blink Red	OFF	Not Available
Voice Assistant Hang Time	Slow Blink Green	OFF	Not Available
Scan Enable	Slower Blink Green	OFF	Not Available

# Special Radio Call Features

This topic explains Curve Radio Series special call features.

## 9.1 Private Reply

This feature allows two people to instantly connect privately after a group transmission.

### Private Reply Scenario

User B is talking to a group of radios.

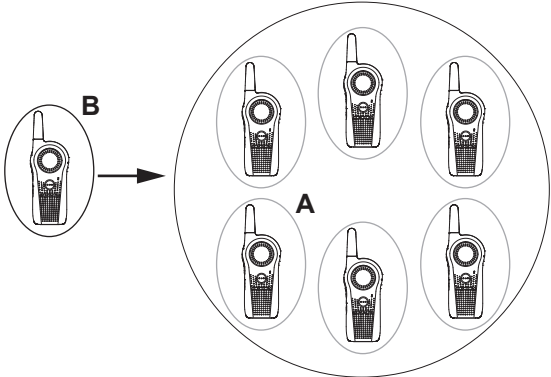

User A wants to talk to User B privately and presses the **Top** button to queue up.

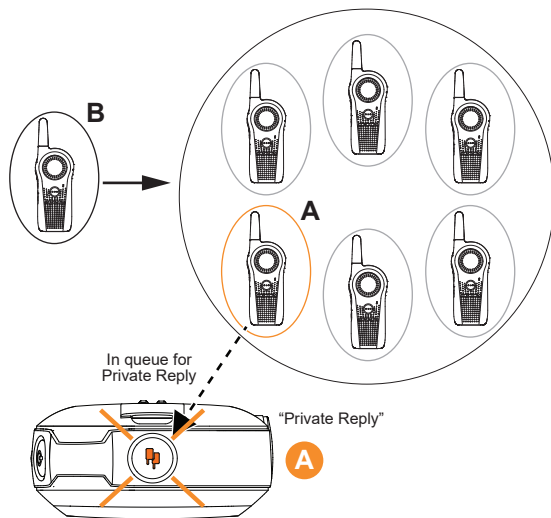
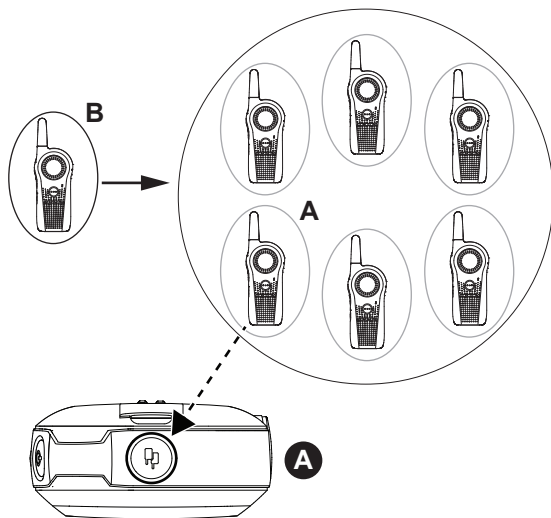

**NOTE:**

Long pressing the **Top** button a second time cancels the Private Reply queue.

User A radio plays voice prompt "Private Reply" and the **Top** button starts blinking orange, showing user A is in queue waiting to talk privately to User B.

User B finishes talking to the Group while User A radio is still blinking orange indicating it is in queue for Private Reply call.



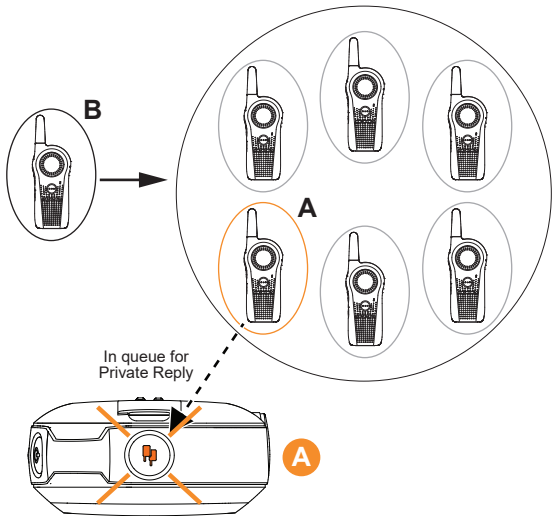

User A presses **PTT** button to talk privately to User B. The **Top** button LED indicator for both radio A and radio B illuminate solid orange. User B hears radio voice prompt "Private" and radio plays a distinctive Private TPT.

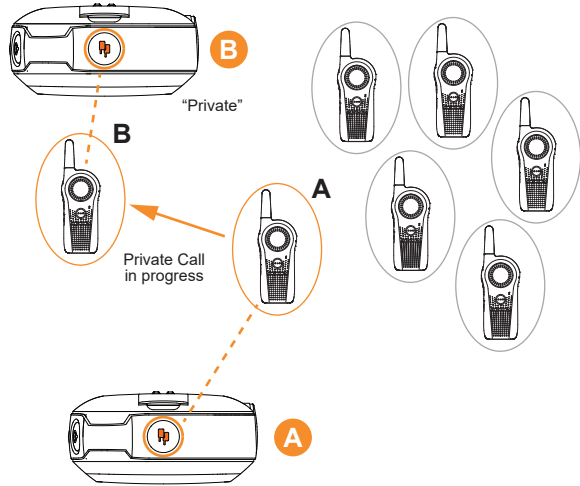

Whenever user A or B presses the **PTT** button to reply back, they are talking privately to each other. Nobody else hears them. Radio plays a distinctive Private TPT.

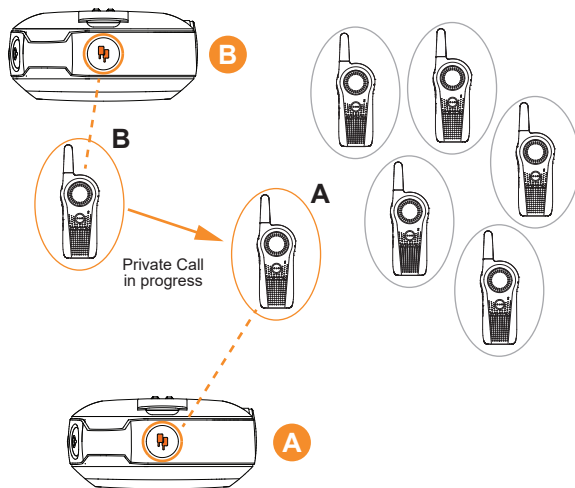

If either one of the radio users takes too long to push the **PTT** button and reply back, (the default “Private Hang Time” is 10 seconds), the radio times out and ends the private communication with voice prompt “Private Over” on both radios A and B. The **Top** button LED indicator goes off.

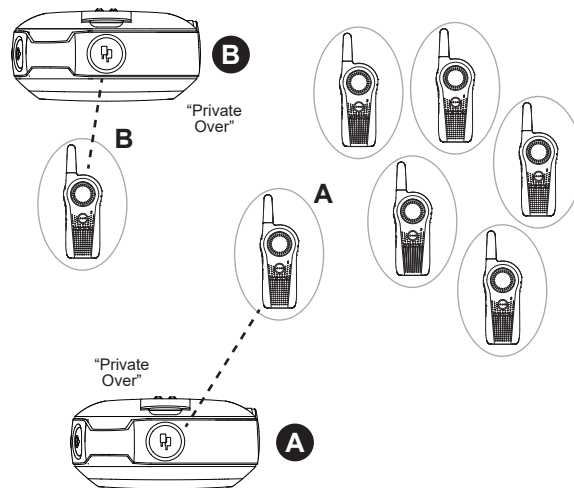

Radio user A (who initiated the Private Call), can also end the call at any time by long pressing the **Top** button. The radio plays voice prompt “Private Over” on both radio A and B to indicate that the private call is over. The **Top** button LED indicator turns off.

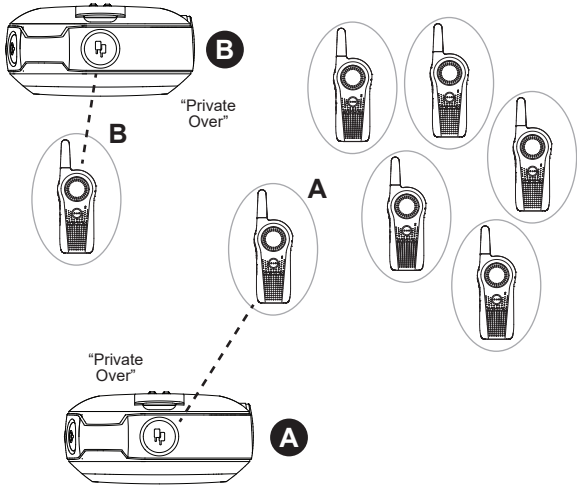

Radio users A and B join back the group transmission in their channel once the private call ends.

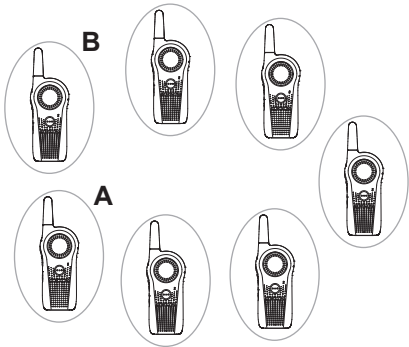

**NOTE:** You can set the “Private Hang Time” and “Group Hang Time” to different values using the CPS.

9.1.1

### Starting Private Reply

This feature allows two people to instantly connect privately after a group transmission. The **Top** button is programmed by default as Private Reply.

- 1 To capture the radio ID of the person currently talking to your group after transmission is over, press the **Top** button.
- 2 To initiate the conversation privately, press the **PTT** button.

## 9.1.2

## Private Reply Status Indicator

**Table 10: Private Reply Status Indicator**

Private Reply Status	Top Button LED Indicator	Voice Prompt or Tone
Private Reply re-request in queue (initiated using <b>Top</b> button press) – Initiator party	Blink Orange	“Private Reply”
Private conversation initiated (using the	Solid Orange	Private TPT

Private Reply Status	Top Button LED Indicator	Voice Prompt or Tone
PTT button) – Receiver party		
Private Call notification <sup>4</sup> – Receiver party	Solid Orange	“Private”
Private conversation in progress – Both parties	Solid Orange	Private TPT
End of private conversation – Both parties	Off	“Private Over”

<sup>4</sup> This notification occurs only once in the beginning of the call.

9.2

# Direct Call

You can call a pre-determined user programmed in the radio privately. The Direct Call feature is configurable using the Customer Programming Software (CPS).



**NOTE:**

To configure Direct Call feature for the first time in your radio, download the Customer Programming Software (CPS) for free at <http://www.motorolasolutions.com/curve>. Read and upload the radio IDs (identified as "privates" in CPS) in CPS. For more information, refer to [Customer Programming Software on page 91](#)

You have the option to program the Direct Call feature into the **Top** button, or assign to any radio channel.

## Direct Call Scenario

User A presses the radio **Top** button to talk directly to User B. User A radio plays voice prompt "Private <Name>" as programmed in CPS, and the **Top** button LED indicator starts blinking orange, indicating that User A is in queue waiting to talk privately to User B.

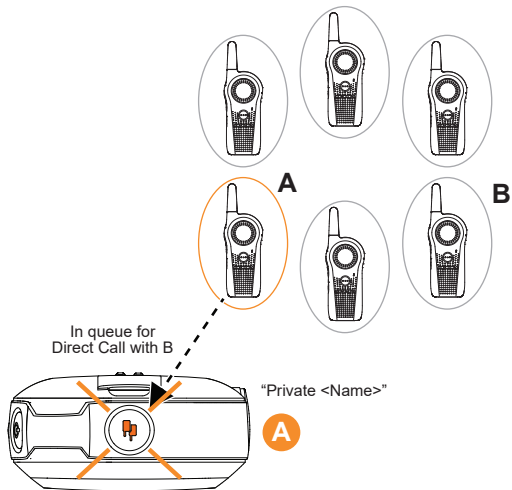

User A presses the **PTT** button to talk privately to User B (who is NOT in a radio conversation), the **Top** button LED indicators of both A & B radios illuminate in solid orange. Radio B plays voice prompt "Private" indicating that the incoming call is a Direct Private Call. Radio plays a distinctive Private TPT.

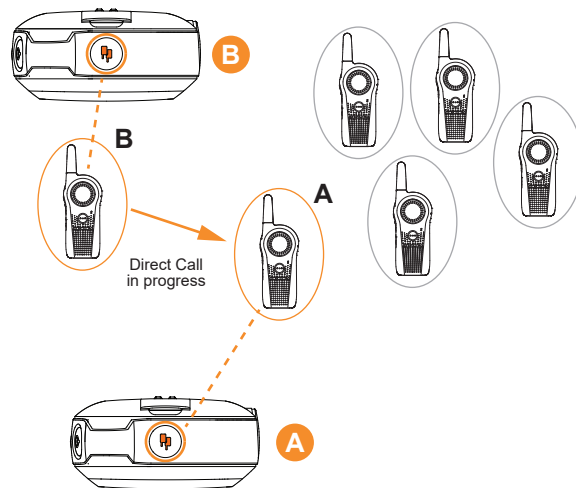
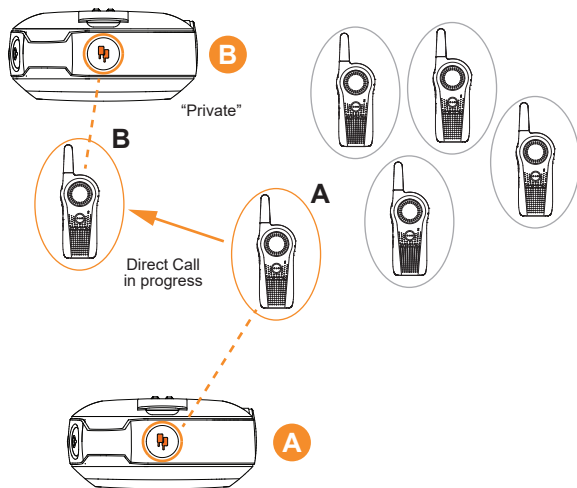

Whenever either user A or B presses the **PTT** button to reply back, they are talking privately to each other. The radio plays a distinctive Private TPT.

If any of the radio users takes too long to push the **PTT** button and reply back, (the default "Private Hang Time" is 10 seconds), the radio times out and ends the private communication with voice prompt "Private Over" on both radio A and B. The **Top** button LED indicator goes off.

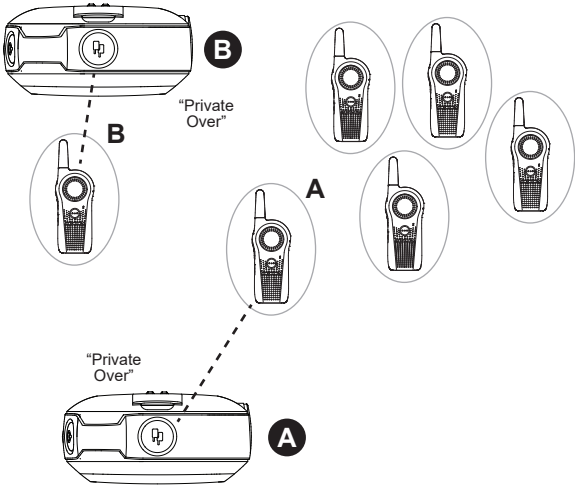

Radio User A (who initiated the Direct Call), ends the call by long pressing the **Top** button. The radio plays voice prompt “Private Over” on both radio A and B to indicate that the private call is over. The **Top** button LED indicator goes off.

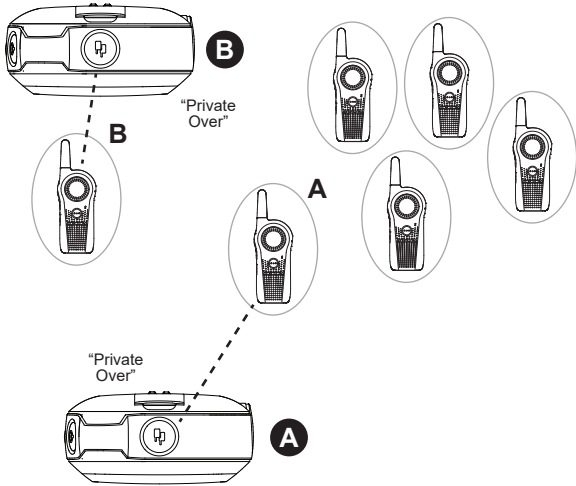

### Application Example

Set up your employees to be able to contact directly and privately their supervisor, the Manager on Duty or to reach a designated person for special requests by simply

pressing the Direct Call button (**Top** button) and then pushing the **PTT** button to talk.

**NOTE:**

If the Direct Call is set up in a specific channel, change to that channel and press the **PTT** button to talk privately.

## 9.2.1

## Direct Call Status Indicator

**Table 11: Direct Call Status Indicator**

Action	Radio Caller/ Receipient	Top Button LED In- dicator	Voice Prompt or Tone
Direct Call initiated using <b>Top</b> button.	Caller	Blink Orange	"<Name of Direct Call user>" <sup>5</sup>

Action	Radio Caller/ Receipient	Top Button LED In- dicator	Voice Prompt or Tone
Private conversation initiated using <b>PTT</b> button	Caller	Solid Orange	Private TPT
Private Call notification	Receipient	Solid Orange	"Private"
Private conversation in progress	Caller and Receipient	Solid Orange	Private TPT
End of private conversation	Caller and Receipient	Off	"Private Over"

<sup>5</sup> According to the private user name programmed in CPS. To play the direct call user name, check the **User Private Name** checkbox in CPS.



## 9.3

## Private Reply and Direct Call Frequently Asked Questions

- 1** Question: If I change my mind and want to exit the request for Private Call (or I pressed the **Top** button by mistake), how do I get out of the “private queue” status (Radio **Top** button LED indicator is blinking orange)?

Answer: Long press the **Top** button. The radio exits the private queue request and the **Top** button LED indicator turns off, returning you to radio normal status.

- 2** Question: What happens if two people (for example user A and C) press their **Top** button at the same time to Private Reply or Direct Call User B?

Answer: Pressing the **Top** button only queues the radio B ID; therefore, there is no issue if two people press the **Top** button at the same time. The issue occurs when these two people press the **PTT** button at the same time to talk privately to B. Then, whoever presses the **PTT** button faster gets to talk privately to B. The other user hears a “busy” or rejection tone.

- 3** Question: What happens if a person Private Reply or Direct Call User B, but User B does not want to engage in the Private conversation?

Answer: The nature of the radio communication is to allow instant communication without the option to decline radio calls. Therefore, if you are concerned about users disrupting group communications or misusing the Private Reply or Direct Call features, make sure that these features are enabled only on authorized radio users.

- 4** Question: I pressed the Private Reply button but nothing happened (for example, **Top** button LED indicator did not start blinking) and instead the radio gives out a busy tone.

Answer: It can be due to different causes such as the **Top** button is disabled or the radio could not store the radio ID you wanted to reply to (this is if the **Top** button was pressed outside the four seconds Group Hang Time).

- 5** Question: What happens if I want to Private Reply to a person that just finished talking?

Answer: The radios allow for “Group Hang Time” (around four seconds) for you to be able to Private Reply to someone who had just finished talking. Push the **Top** button within the hang time window and the radio **Top** button LED indicator starts blinking orange. You can then press the **PTT** button to talk privately.

**6** Question: How exactly does Private Reply work?

Answer: When you press the radio **Top** button while User B is talking, your radio “captures” the ID of radio B. Once user B finished talking and you press the **PTT** button, your radio calls radio B privately.

**7** Question: What happens if I want to end the call during a Private Call or Direct Call conversation?

Answer: If you are the user who initiated the Private Reply or Direct Call, you can end the call by long pressing the **Top** button. However, if you are the call receiver, you have to wait for the radio to time out (i.e. no communications detected for more than 10 seconds) OR change the channel.

**8** Question: I pressed the **Top** button to queue to talk privately to the last person transmitting, but when the user finished talking and I push the **PTT** button to talk, the radio gave me a busy tone or other strange tones and I could not initiate my conversation.

Answer: It is likely there are other users who were waiting as well to talk to the last person transmitting and someone else pressed the **PTT** button before you, giving you a busy or error tone. Another reason is that the last person transmitting has gone out of transmission range.

**9** If I press the **Top** button (either for Private Reply or Direct Call) and I forgot that I wanted to talk privately and I did not push the **PTT** button:

- Question: Would I be still able hear the group conversations in my channel if I do not press the **PTT** button?  
Answer: Yes, you should be able to still hear conversations in your channel.
- Question: How long do I have to talk privately to User B?  
Answer: There is no time restriction on how long you can take to press the **PTT** button to talk privately to user A, as long as your **Top** button LED indicator is blinking.
- Question: Does the radio gives me any alert to know that I am in still in the private queue mode?  
Answer: Yes. While waiting in queue to talk privately, you will receive a call reminder tone after 1 minute of being in queue, followed by another reminder tone 4 minutes after that. No other reminder is heard afterwards, but you remain in queue until Private Reply mode is exited.
- Question: How do I respond to group conversation if I have already pushed the **Top** Button (for either

Private Reply or Direct Call) and my **Top** button LED indicator is blinking?

Answer: Long Press the **Top** button to exit the private queue mode (**Top** Button LED indicator should turn off) and press the **PTT** button to reply to the group call.

- 10** Question: What happens if I am in queue to talk privately (LED indicator blinking orange), then the person that was transmitting finished talking and I press the **PTT** button to talk but the **Top** button LED indicator does not change to solid orange?

Answer: The radio lets you know you are ready for a private communication by turning the **Top** button LED indicator to solid orange and playing the voice prompt “private” in the beginning. During the private conversation, it also plays a distinctive Talk Permit Tone. All these different prompts from the radio need to happen to ensure there is a private communication established. If you do not have these prompts, it means that you do not have private communication established and you need to try again.

- 11** Question: How do I know when the radio is no longer in Private Mode conversation?

Answer: You are no longer in a private conversation if the **Top** button LED indicator is not illuminating solid

orange and is either blinking or switched off instead. Furthermore, the radio plays the voice prompt: “Private Over”.



**NOTE:**

Remember that the Private Reply and the Direct Call time out after 10 seconds of inactivity in which both users are sent back to the group call mode (Radio plays the voice prompt “Private Over” and the **Top** button LED indicator goes off).

## 9.4

### Call All Available

You can perform group call to all users available on different channels, and users who are not in an on-going radio conversation. The Call All Available feature does not interrupt ongoing communications.

You have the option to program the Call All Available feature into **Top** button, or assign to a channel using the Customer Programming Software (CPS).

The Call All Available feature allows a communication with all available radio users at once in a temporary “super channel” group, without having to change through each channel individually.

When a caller initiates the Call All Available transmission, the **Top** button is disabled in all radios involved. The Private Reply feature or Direct Call feature is disabled during this period.

The radio times out a Call All Available communication after four seconds of inactivity. The time out prevents all users from being tied up indefinitely in an unnecessary group conversation.

## Call All Available Scenario

All users in Channel 3 and 4 are available (nobody is transmitting).

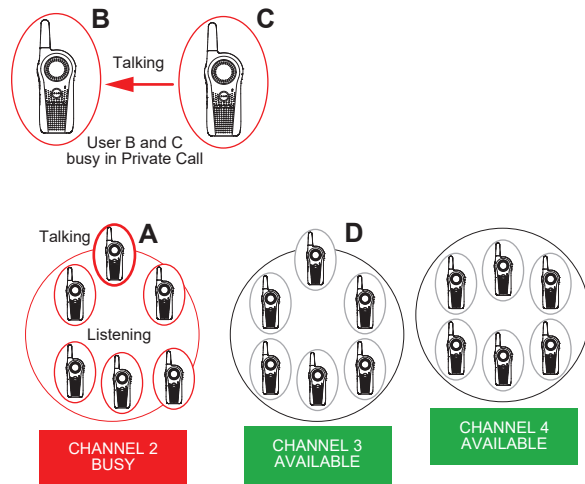

User D in Channel 3 initiates Call All Available by pressing the radio **Top** button<sup>6</sup>

<sup>6</sup> **Top** button must be pre-programmed to Call All Available before using this feature.

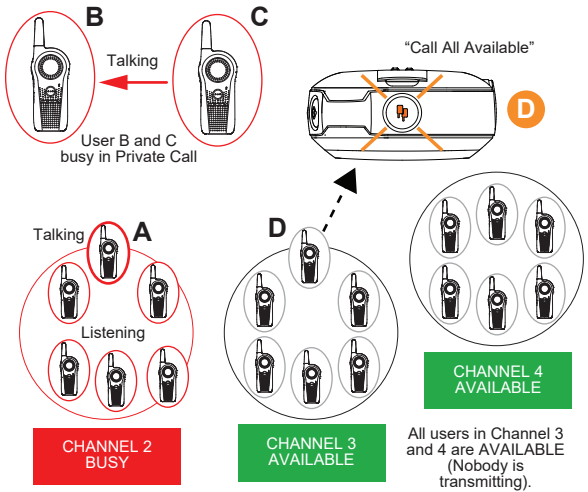

All users from Channel 3 and 4 are brought into a temporary “super channel” group. User D then presses the **PTT** button and start talking to all available users in both channels.

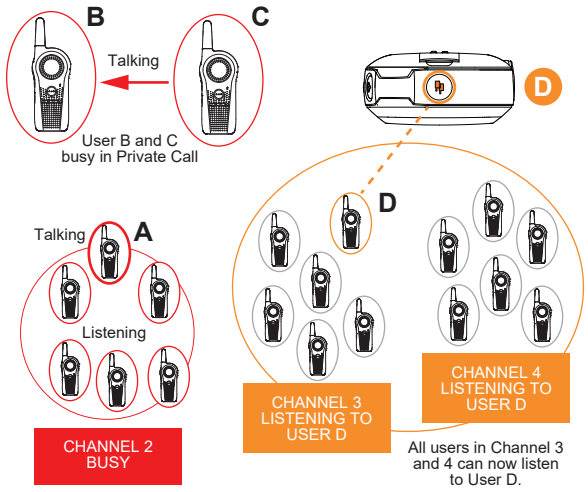

All radios **Top** buttons in Channel 3 and 4 are solid orange indicating that Call All Available is in progress.

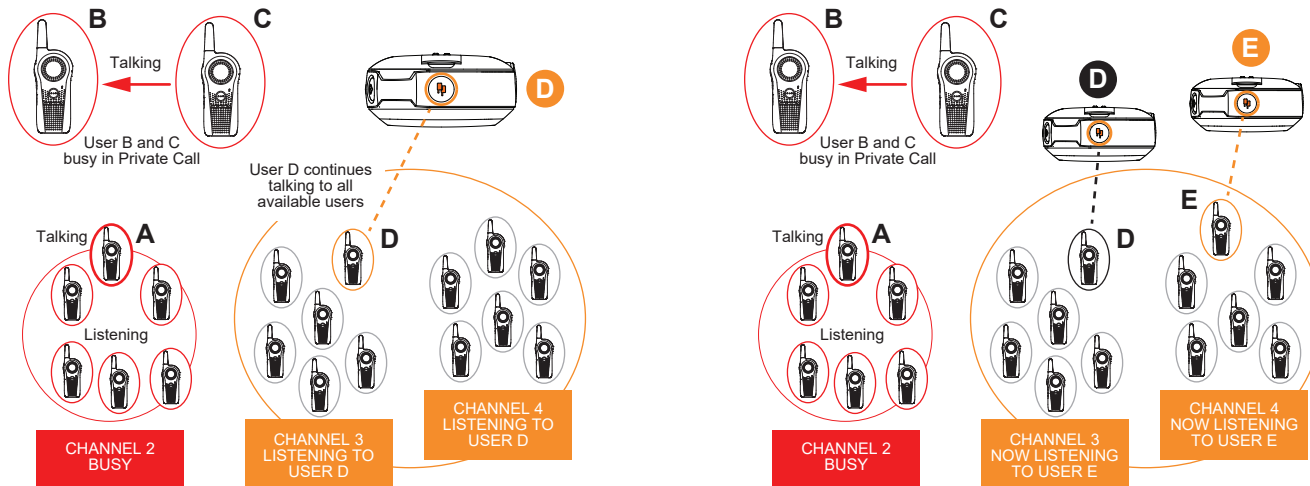

User D finished talking [**Top** button LED indicator still solid orange<sup>7</sup>]. User E presses the **PTT** button and starts talking to all available users. All users in Channel 3 and 4 now hear User E. All radios **Top** buttons are solid orange indicating that Call All Available is in progress.

Once all users finished communicating (no transmissions for more than four seconds), the radios time out and end the Call All Available “super channel” group. All users in channel 3 and 4 return to their original talk channels.

<sup>7</sup> Users in the Call All Available group must respond back within the four second hang time or the Call All Available mode will be terminated.

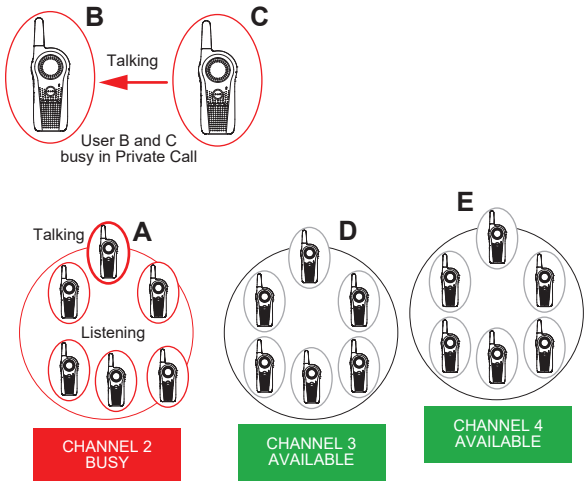

this call and can talk back to the whole group of users (who are tied up in the super channel group call) and provide the needed information.

9.4.1  
**Call All Available Status Indicator**

**Table 12: Call All Available Status Indicator**

Action	Radio Caller/ Recipient	Top Button LED Indicator	Voice Prompt or Tone
Call All Available initiated using <b>Top</b> button	Caller	Blink Orange	“Call All Available”
Call All Available conversation initiated using <b>PTT</b> button	Caller	Solid Orange	Standard TPT

**Application Example**

An employee in a retail shop uses the radio with the **Top** button programmed to Call All Available. This employee is trying to check if anyone took the back room scanner. The employee presses the **Top** button followed by the **PTT** button and asks “Does anybody know who has the backroom scanner?”. Anyone, irrespective of their channel, who is not already part of another conversation, will hear

Action	Radio Caller/ Recipient	Top Button LED In- dicator	Voice Prompt or Tone
Call All Available call notification	Recipient	Solid Orange	Standard TPT
Call All Available conversation in progress	Caller and Recipient	Solid Orange	Standard TPT
End of Call All Available	Caller and Recipient	Off	None

## 9.5

## Page All Available

You can communicate with all available radio users at once without having to change through each channel individually. The Page All Available feature does not interrupt ongoing communications.

You have the option to program the Page All Available feature into **Top** button, or assign to a channel using the Customer Programming Software (CPS).

The Page All Available feature is a one-way group voice announcement to all users on different channels who are not in an ongoing radio conversation. It prevents users from getting in an unwanted ongoing group conversation.

### Page All Available Scenario

All users in Channel 3 and 4 are available (nobody is transmitting).

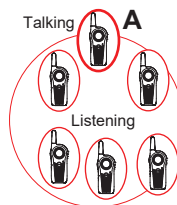
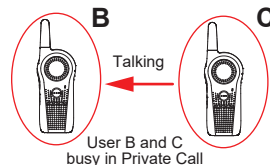

CHANNEL 2  
BUSY

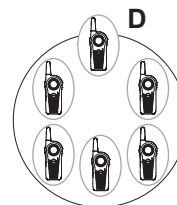

CHANNEL 3  
AVAILABLE

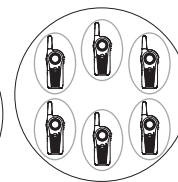

CHANNEL 4  
AVAILABLE



User D in Channel 3 initiates Page All Available by switching to Channel 6<sup>8</sup>.

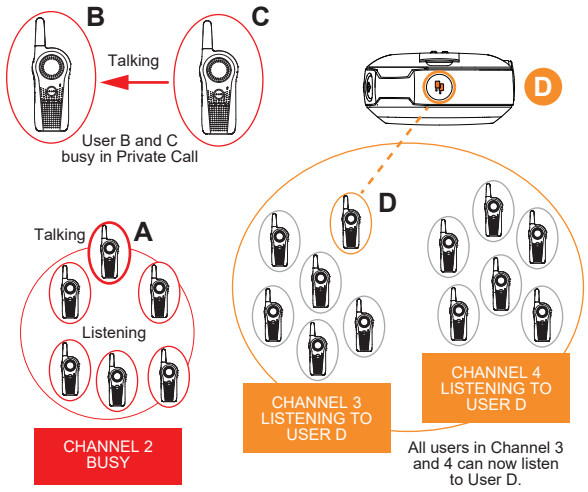
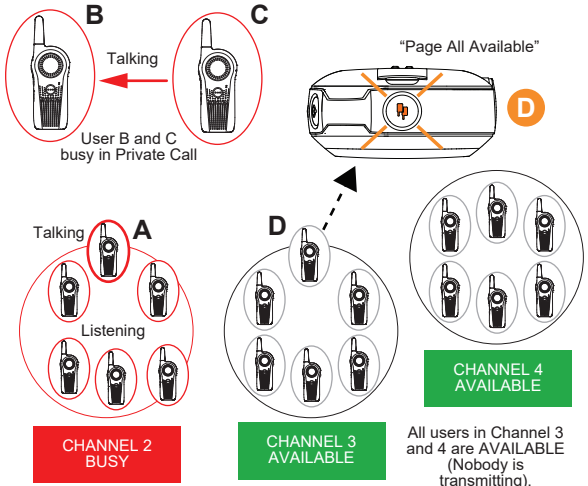

All users from Channel 3 and 4 are brought into a temporary "super group". User D then presses the **PTT** button and starts talking to all available users in both channels.

User D continues talking to all available users. User E wants to reply to user D and presses the **Top** button<sup>9</sup>. User E goes in queue for Private Reply.

<sup>8</sup> Channel 6 must be pre-programmed to Page All Available before using this feature.  
<sup>9</sup> **Top** button of Radio E must be pre-programmed to Private Reply feature.

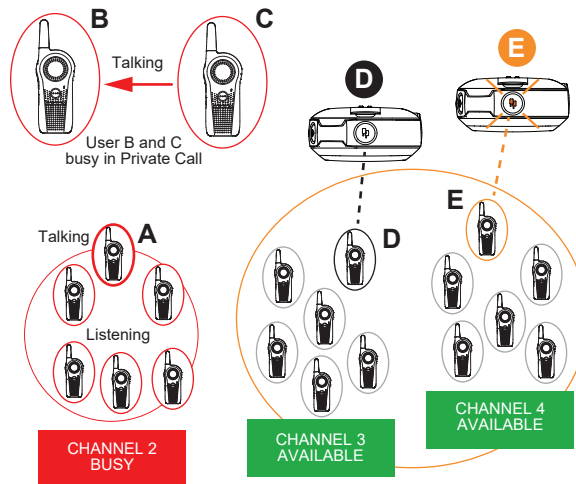
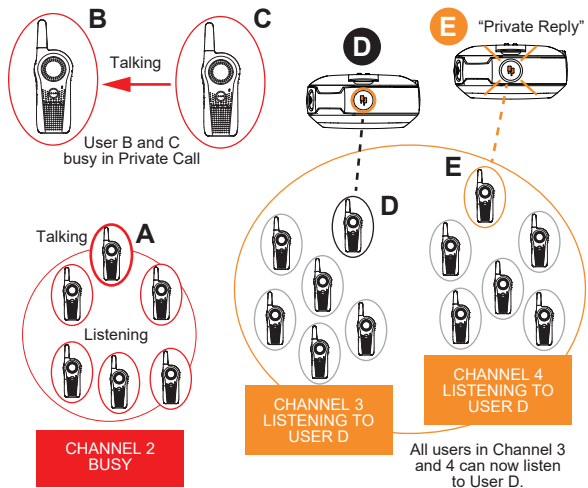

Once user D stops transmitting by releasing the **PTT** button, the Page All Available is over. All users in Channel 3 and 4 are back to their original channel groups. User E remains in queue for Private Reply.

User E presses **PTT** to talk to user D. They are now engaged in a Private Conversation. Nobody else can hear them. The **Top** button LED indicator for radio D and E illuminates solid orange.

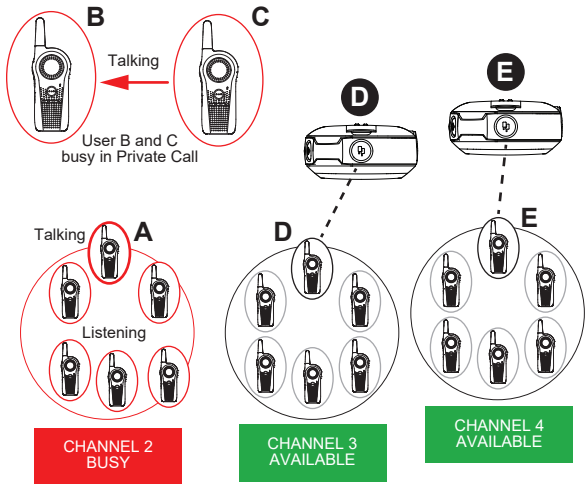
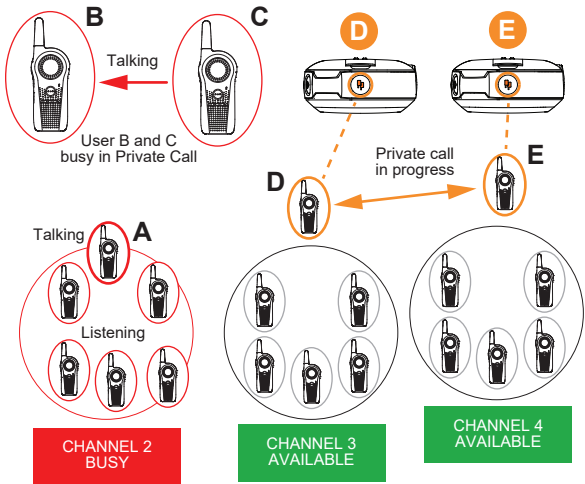

Once User D and E finish the private conversation, they are returned to their respective group channel. The **Top** button LED indicator both radios switched off.

### Application Example 1

An employee in a retail shop uses the radio with the **Top** button programmed to Private Reply and Channel 6 programmed to Page All Available feature. This employee is looking for anyone (in any of the group radio channels) who can come over to help out in the back room. The employee changes to the Page All Available channel before pressing the **PTT** button and asks "Can someone

come over to the back room to help out?”. Whoever is available in any of the radio channels can privately reply to the employee to ask for more details or to confirm that they are available to help.

## Application Example 2

Anna needs to talk privately to another user (John) and she is not sure in which channel to find him. It is cumbersome to browse all channels to search for John. Anna uses the radio with the **Top** button programmed to Private Reply and Channel 6 programmed to Page All Available feature. She switches to Channel 6 and asks “John Smith, are you available?”

If John is available, he can reply privately (by pressing the **Top** button). If no response is heard, it means that he is busy in another radio call or is not within the communication range.

### 9.5.1

## Page All Available Status Indicator

Table 13: Page All Available Status Indicator

Action	Radio Caller/ Receipient	Top Button LED In- dicator	Voice Prompt or Tone
Page All Available initiated using <b>Top</b> button	Caller	Blink Orange	“Page All Available”
Page All Available conversation initiated using the <b>PTT</b> button	Caller	Solid Orange	Standard TPT
Page All Available Call notification	Receipient	Solid Orange	Standard TPT
Page All Available	Caller and Receipient	Solid Orange	Standard TPT

Action	Radio Caller/ Receipient	Top Button LED In- dicator	Voice Prompt or Tone
conversation in progress			
End of Page All Available	Caller and Receipient	Off	None

**NOTE:**

To initiate Page All Available, press the **Top** button or change to a channel that is preset to Page All Available followed by the **PTT** button to talk to all available users in different channels.

**Top** button must be pre-programmed to Page All Available via Advanced Configuration or CPS. The only way to respond to someone doing a Page All Available call is by Private Reply. Page All Available can also be programmed to a radio channel.

For more information, refer to [Customer Programming Software on page 91](#).

## Advanced Features

This topic explains the advanced features for Curve Series radios.

### 10.1

## Voice Assistant Mode Features

Voice Assistant Button (VAB) enables the user to initiate connection to the Portal through Wi-Fi.

You can perform the following actions while holding the VAB button:

- to log in to the portal
- to log out from the portal
- to send and play back voice messages
- to trigger voice calls.



#### NOTE:

You must pre-configure all Voice Assistant features in the Voice Assistant Portal before you can use these features on the radio.

For Voice Portal usage, refer to *Curve Radio Business Portal User Guide* (MN008507A01) at <https://learning.motorolasolutions.com>

Table 14: Voice Control Command

Voice Assis- tant Mode	Examples
Voice Login	<p>Say one of the following commands:</p> <ul style="list-style-type: none"> <li>• "log in &lt;username&gt;, pin &lt;pin&gt;"</li> <li>• "log on &lt;username&gt;, pin &lt;pin&gt;"</li> <li>• "sign in &lt;username&gt;, pin &lt;pin&gt;"</li> <li>• "sign on &lt;username&gt;, pin &lt;pin&gt;"</li> </ul>
Voice Logout	<p>Say one of the following commands:</p> <ul style="list-style-type: none"> <li>• "log out"</li> <li>• "log off"</li> <li>• "sign out"</li> <li>• "sign off"</li> </ul>

## Voice Assistant Mode Indicators

**Table 15: Voice Assistant Mode Indications**

Radio Status	Front LED	Voice Prompt or Tone
VAB HangTime	Slow blink green	N/A
VAB Tx	Solid green	Voice Control ready tone.
VAB Rx	Fast blink green	VAB responses.
Wi-Fi connection error during VAB use	Double blink red	<ul style="list-style-type: none"> <li>• Busy tone while the <b>VAB</b> button is pressed.</li> <li>• When the <b>VAB</b> is released, "Wi-Fi Connection required".</li> </ul>

Voice Assistant Mode	Examples
Direct Call	<p>Say one of the following commands:</p> <ul style="list-style-type: none"> <li>• "Call &lt;username&gt;"</li> <li>• "Contact &lt;username&gt;"</li> <li>• "Call &lt;group name&gt;"</li> <li>• "Contact &lt;group name&gt;"</li> </ul>
Record Voice Message	<p>Say one of the following commands:</p> <ul style="list-style-type: none"> <li>• "Record message for &lt;username&gt;"</li> <li>• "Send message to &lt;username&gt;"</li> </ul>
Play Voice Message	"Play Message"



**NOTE:** Voice Control Command is only supported in English only.

10.1.2

## Best Practices When Using Voice Assistant Features

Perform the following best practices for optimum use of the Voice Assistant feature in a noisy environment or when you encounter voice recognition issues:

- Without accessories: Bring the radio close to your mouth with the microphone facing your mouth. The recommended distance is two-inch.



- With wired accessories: Bring the in-line mic close to your mouth with the microphone facing your mouth. The recommended distance is two-inch.



10.1.3

# Voice Assistant Feedback Error Definition

**Table 16: Voice Assistant Feedback Error Definition**

Error Feedback	Error and Possible Solutions
"Wi-Fi Connection Required."	<p>Radio is not connected to the Wi-Fi router. Perform one of the following solutions:</p> <ul style="list-style-type: none"> <li>• Ensure that the Wi-Fi SSID, password, and security type are correct.</li> <li>• Ensure that the radio is within Wi-Fi coverage.</li> <li>• Radio is busy. Wait for 15 seconds and press the <b>VAB</b> button again.</li> </ul>
"System error. Please try again."	<p>Radio is not connected to the server. Perform one of the following solutions:</p>

Error Feedback	Error and Possible Solutions
	<ul style="list-style-type: none"> <li>• Ensure that the Dealer Token is set and correct.</li> <li>• Radio is busy. Wait for 15 seconds and press the <b>VAB</b> button again.</li> </ul>
<p>Single bonk</p> <p> <b>NOTE:</b></p>	<p>The radio plays a single bonk to alert the user that the user pressed an unsupported button in VA mode, such as the <b>Menu</b> button and <b>Top</b> button.</p> <p>Radio is busy and failed to establish a new connection with the server. Perform one of the following solutions:</p> <ul style="list-style-type: none"> <li>• Press the <b>PTT</b> button to exit VA mode, or</li> <li>• Wait for a few seconds before pressing the <b>VAB</b> button.</li> </ul>
<p>Double bonk</p>	<p>Radio does not receive response from the server with-</p>

Error Feedback	Error and Possible Solutions
	<p>in the allocated response time. This error happens after the user has completed a voice command and release the <b>VAB</b> button.</p> <p>Ensure that your internet signal strength is strong. Try sending voice command and release the <b>VAB</b> button.</p> <hr/> <p>The radio is busy when the user press and release the <b>VAB</b> button. Perform one of the following solutions:</p> <ul style="list-style-type: none"> <li>• Press the <b>PTT</b> button to exit VA mode, or</li> <li>• Wait for a few seconds before pressing the <b>VAB</b> button.</li> </ul>
Talk prohibited tone (while holding the <b>VAB</b> button.	Radio is busy when user press and hold the <b>VAB</b> button. This error happens immediately when

Error Feedback	Error and Possible Solutions
	<p>you press and hold the <b>VAB</b> button.</p> <p>Perform one of the following solutions:</p> <ul style="list-style-type: none"> <li>• Press the <b>PTT</b> button to exit VA mode, or</li> <li>• Wait for a few seconds before pressing the <b>VAB</b> button.</li> </ul>
	<p>Radio encounters error to transmit voice command to the server. The server does not process partially completed voice caused by a sudden error. This error occurs more than 10 seconds after you press and hold the <b>VAB</b> button.</p> <p>Perform one of the following solutions:</p> <ul style="list-style-type: none"> <li>• Wi-Fi signal strength is weak. Move nearer to the Wi-Fi router.</li> </ul>

Error Feedback	Error and Possible Solutions
	<ul style="list-style-type: none"> <li>Internet speed is too slow. Upgrade your internet speed or switch to another internet source.</li> </ul>
	<p>User press and hold the <b>VAB</b> button for more than 2 minutes (exceeded the maximum voice command or voice message length). Radio transmits the 2 minutes voice command or voice message to the server. Release the <b>VAB</b> button.</p>

**10.1.4**  
**Voice Assistant Message Query**

Voice Assistant (VA) Message Query allows the radio to send a periodic query to the VA to check whether or not you have any pending voice message. A voice message chirps when there is a new message available and exits Wi-Fi mode.

To enable this feature, you must set the VA Message Query interval in CPS. The default value for the interval is 5 minutes.



**NOTE:**  
VA Message Query is disabled if the **Enable Wi-Fi** checkbox is disabled regardless of the VA Message Query interval settings. This feature only works in Idle mode.

**10.1.5**  
**Login and Logout of Voice Assistant Mode**

Perform one of the following actions based on your preference:

Choose from:

Option	Actions
<p><b>Logging In through voice</b></p>	<p><b>a</b> Press and hold the <b>VAB</b> button.</p> <p><b>b</b> After you hear a tone and the front LED shows</p>

Option	Actions
	<p>solid green, speak your request into the microphone.</p> <p><b>c</b> Release the <b>VAB</b> button.</p> <p><b>d</b> If login is successful, a voice command responds "<b>&lt;username&gt;</b> logged in".</p>
<b>Logging In through Kiosk</b>	<p><b>a</b> Go to Curve Kiosk.</p> <p><b>b</b> Press and release the <b>VAB</b> button on your radio. A voice respond speaks out your radio passphrase.</p> <p><b>c</b> Type your address book name.</p> <p><b>d</b> Type your PIN.</p> <p><b>e</b> Select your radio passphrase from the drop-down list. Use the pass-</p>

Option	Actions
	<p>phrase provided by the voice respond from <a href="#">step b</a> .</p> <p><b>f</b> If login is successful, a voice command responds "<b>&lt;username&gt;</b> logged in".</p>

#### 10.1.6

### Logout of Voice Assistant Mode

- 1 Press and hold the **VAB** button.
- 2 After you hear a tone and the front LED shows solid green, speak your request into the microphone.
- 3 Release the **VAB** button.
- 4 If logout is successful, the voice command responds "**<username>**" logged out, goodbye".

The user is automatically log off from the Voice Assistant portal in the following scenarios:

- Radio automatically power off because battery is low.
- User manually switches off the radio or remove the battery.
- Radio automatically powered off when it returns to the charger.



10.1.7

## Making Direct Call in Voice Assistant Mode

- 1 Perform one of the following actions based on your preference:

Option	Actions
<b>Making Direct Private Call</b>	<ol style="list-style-type: none"> <li>a Press and hold the <b>VAB</b> button.</li> <li>b After you hear a tone and the front LED shows solid green, speak your request into the microphone.</li> </ol>

Option	Actions
	<ol style="list-style-type: none"> <li>c Release the <b>VAB</b> button.</li> <li>d If requested user is available, voice command responds "<b>&lt;username&gt;</b>, private call available" and followed by the top button LED continuously blinking orange.</li> <li>e Press the <b>PTT</b> button to initiate call in LMR mode.</li> </ol>
<b>Making Direct Group Call</b>	<ol style="list-style-type: none"> <li>a Press and hold the <b>VAB</b> button.</li> <li>b After you hear a tone and the front LED shows solid green, speak your request into the microphone.</li> <li>c Release the <b>VAB</b> button.</li> <li>d If the requested group is available, voice command</li> </ol>

Option	Actions
	<p>responds <i>&lt;group name&gt;</i> available".</p> <p> <b>NOTE:</b> Direct call group name is limited to Public Group 21–Public Group 100.</p> <p> <b>NOTE:</b> Group name must match the group name in Voice Assistant mode portal.</p> <p><b>e</b> Press the <b>PTT</b> button to initiate group call.</p>

- 2** To cancel call queue and to enter Voice Assistant mode, press and hold the **VAB** button.

---

- 3** To cancel private call and return to the LMR idle mode, press and hold the programmable button.

---

## 10.1.8

## Recording Voice Message

Ensure that you're login to Voice Assistant mode before recording a voice message.

- 1** Press and hold the **VAB** button.

---

- 2** After you hear a tone and the front LED shows solid green, speak your request into the microphone.

---

- 3** Release the **VAB** button.

---

- 4** If the user is found in the database, the voice command responds "*<username>* ready".

---

- 5** Press the **VAB** button and speak the voice message immediately. Otherwise, the recording fails.

---

## 6 Release the **VAB** button.

Voice command response "message sent to **<username>**" and disconnected from the Voice Assistant gateway.



### NOTE:

Maximum length of voice is 2 minutes.

### 10.1.9

## Playing and Ending Voice Message

Ensure that you are login to Voice Assistant mode before playing a voice message. A voice message chirps when there is a new message available.

- 1 Press and hold the **VAB** button.
- 2 After you hear a tone and the front LED shows solid green, speak "play message" into the microphone.
- 3 Release the **VAB** button.
- 4 Perform the following choices based on response from the voice command.

If voice command responds with...	then, you...
<ul style="list-style-type: none"> <li>• "You have <b>&lt;number&gt;</b> of new messages and <b>&lt;number&gt;</b> of old messages, new message from <b>&lt;sender&gt;</b>, <b>&lt;message&gt;</b>. Repeat, Delete or Next Message?"</li> <li>• "Sorry, I didn't get that, you can say repeat, delete, or next, message"</li> </ul>	<ul style="list-style-type: none"> <li>• press the <b>VAB</b> button to reply "Repeat", "Delete", or "Next Message".</li> <li>• release the <b>VAB</b> button.</li> </ul>
<p><b>There are no more messages. Play the first message or End Call?</b></p>	<ul style="list-style-type: none"> <li>• press the <b>VAB</b> button to reply "Play the first message" or "End call".</li> <li>• release the <b>VAB</b> button.</li> </ul>

<b>If voice command responds with...</b>	<b>then, you...</b>
<b>There are no messages. Ending call.</b>	No respond required from you.

## 10.2

### Auto Power off Features

Auto Power Off (APO) feature allows the radio in User mode to power off automatically after a specific delay duration from the moment the radio is plugged into a charger where the power socket is switched on. This feature available by default with a 180 seconds of delay duration. Contact your dealer if you need to reconfigure the timer for the APO feature or to turn off this feature.

APO feature is disabled for the radios that are in the following scenarios:

- Programming Mode
- Test Mode
- Clone Mode
- Return to User mode after CPS performed read or write
- Completed cloning

- Programming mode by software reset

You must turn the radio off and on manually by pressing the **Power** button to enable the APO after the scenarios.

#### 10.2.1

### Initiating Auto Power Off

- This feature is turned on by default in CPS with a 180 seconds of delay duration.
- If you have performed cloning or your radio is in Programming mode or Test mode, you must turn your radio off and on.
  - 1 Plug in your radio to a single-unit charger (SUC) or a multi-unit charger (MUC).
  - 2 Turn on the power socket.
  - 3 Ensure that your radio is in User mode.
 

Do not remove the radio from the charger. Removing the radio while the APO timer is running causes the



timer to stop abruptly and the radio do not power off automatically.

Radio powers off automatically after the Auto Power Off timer runs out. Power Off tone is played.

### 10.3 Scan

The Curve series radio supports scan feature. When the radio detects activity, it stops scanning and locks in on the active channel. This allows you to listen and talk to the person transmitting without changing channels.

Depending on the selection you configured in CPS and based on the hopset of the current channel, you can scan either for "Public Group and Private Group" or scan for "Public Group Only".



**NOTE:**

All Private Groups that your radio is a member are scanned. You cannot choose the groups to be scanned.

#### 10.3.1

## Enabling or Disabling Scan

You must configure the CPS to enable the Scan menu before Scan can be used in the radio menu.

- 1 Press the **Menu** button to navigate through the various menu.
- 2 Upon entering the **Scan** menu, you hear "Scan mode disable", or "scan mode enable", or "To change, press plus or minus".
- 3 Press **Volume Up** or **Volume Down** button to enable or disable scan mode.

#### 10.3.2

## Scan Status Indicator

**Table 17: Scan Status Indicator**

Radio Status	Front LED	Voice Prompt or Tone
Scan	Slower blink green	N/A

Radio Status	Front LED	Voice Prompt or Tone
Receive during scan	Fast blink red	N/A

## 10.4

## Favorite Contact List

The Curve series radio has Favorite Contact List feature. Scan and Receive calls are not allowed in Favorite Contact List Menu. The radio terminates any receive or hangtime modes, stops scanning, and return the base mode to idle state when entering Favourite Contact List Menu.

To use Favourite Contact List, you must add contact into Favourite Contact in CPS first.

## 10.4.1

### Entering Favorite Contact List Menu

- 1 Press and hold the **Menu** in the User Mode.  
If the list is empty, the radio plays a bad bonk tone.  
If the list is not empty, the radio enters into the **Favorite Contact List Menu**.

- 2 Press **Volume Up** or **Volume Down** button to select the *<preferred contact>*.

You can hear voice prompt of the current favorite contact when scrolling the list.

- 3 Press the **PTT** button to initiate a Private Call.

## 10.4.2

### Exiting Favorite Contact List Menu

To exit **Favorite Contact List Menu**, choose from:

- press and hold the **Menu** button, or
- wait for the timer to expire.

Radio plays the Menu Exit tone.

# Advanced Configuration Mode

Advanced Configuration Mode allows you to configure special settings in your radio without the need of programming cables or additional software.

Advanced Configuration Mode allows you to customize the following features.

- PROFILE ID Number
- Maximum Channels
- **Top** button
- Microphone (MIC) Gain
- Home Channel

**Table 18: Advanced Configuration Mode Feature Customization**

Feature	Description
PROFILE ID Number	Choose a 4-digit number (0000–9999) as your ra-

<sup>10</sup> Only if enabled via CPS.

Feature	Description
	dio PROFILE ID Number. Customize the PROFILE ID Number to ensure interference free/private communications.
Maximum Channels	Choose the maximum number of channels you want to allow for your radio.
<b>Top</b> button	Set the Top button with one of the following features: Private Reply, Direct Call <sup>10</sup> , Call All Available, Page All Available, Mute, Disabled.
MIC Gain	Choose between High, Medium, or Low MIC Gain to adjust the radio microphone sensitivity level to fit different users or noise environments.

Feature	Description
Home Channel	Choose the channel you want to designate as your main channel. Every time you change to a different channel and no activity is detected from the channel, the radio reverts to your home channel.

## 11.1

## Entering Advanced Configuration Mode

To enter Advanced Configuration Mode, press **Power**→**PTT**→**Volume Up** buttons at the same time.



Number	Description
1	<b>Power</b> button
2	<b>Volume Up</b> button

Number	Description
3	PTT button

You hear "Programming Mode. Press Menu button to continue" voice prompt from your radio.

## 11.2

# Browsing Advanced Configuration Options

- 1 Upon entering Advanced Configuration Mode, you hear "Programming Mode. Press Menu button to continue" voice prompt from your radio.
- 2 To browse through Advanced Configuration options, press **Channel/Menu** button.
- 3 To exit Advanced Configuration Mode, long press the **PTT** button.

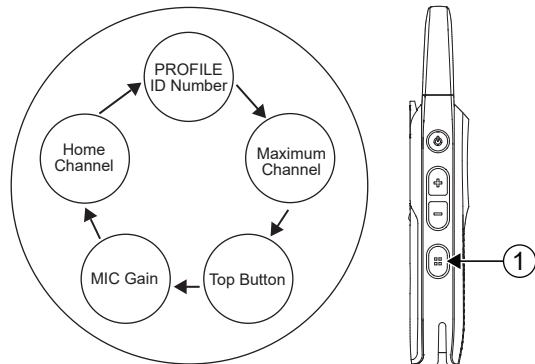

**Figure 5: Advanced Configuration Options**

Number	Description
1	Channel/Menu button

### 11.2.1

## Entering Current PROFILE ID Number

- 1 Press the **Channel/Menu** button until you hear "PROFILE ID Number default is "0000". Change it to avoid interferences and improve privacy" voice prompt from your radio to change it.

- 2 To enter the Profile ID number sub-menu, press the **Volume Up** button or **Volume Down** button.
- 3 To continue to the next Advanced Configuration option, press the **Channel/Menu** button.

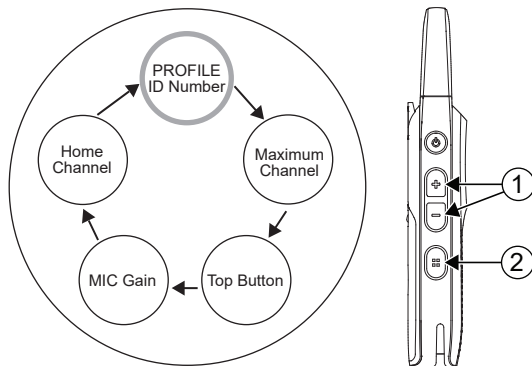

**Figure 6: Profile ID Number - Current Value**

Number	Description
1	<b>Volume Up</b> button or <b>Volume Down</b> button.

Number	Description
	Press to enter the PROFILE ID Number sub-menu
2	<b>Channel/Menu</b> button. Press to continue to the next Advanced Configuration option.

### 11.2.2

## Changing PROFILE ID Number

- 1 To enter and change the PROFILE ID Number sub-menu, press the **Volume Up** button or **Volume Down** button.

You hear "There is 10,000 options of PROFILE ID Number to choose from (0000 – 9999)" voice prompt from your radio.

- 2 To change the first digit, press the **Volume Up** button or **Volume Down** button.

3 To continue to the next digit, press **Channel/Menu** button.

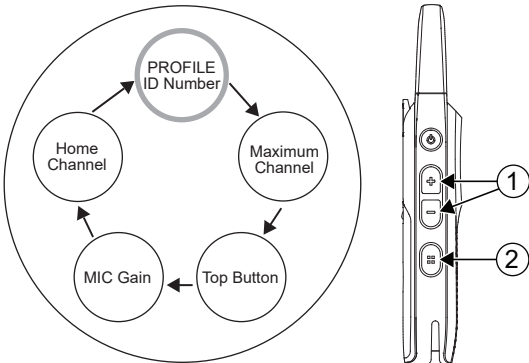

Figure 7: Profile ID Number

Number	Description
1	<b>Volume Up</b> button or <b>Volume Down</b> button. Press to change the first digit.
2	<b>Channel/Menu</b> button.

Number	Description
	Press to continue to the next digit.

### 11.2.3 Changing PROFILE ID Number in Sub-Menu

- 1 To change the current digit, press the **Volume Up** button or **Volume Down** button.  
You hear the value voice prompt from your radio.
- 2 To continue to the next digit, press **Channel/Menu**.

- 3 Once you have entered the fourth digit, press the **Channel/Menu** button again to continue to the next Advanced Configuration option.

**NOTE:**

You have the option to browse forward through the four digits using the **Channel/Menu** button. However, you do not have the option to browse backward through the four digits of PROFILE ID Number.

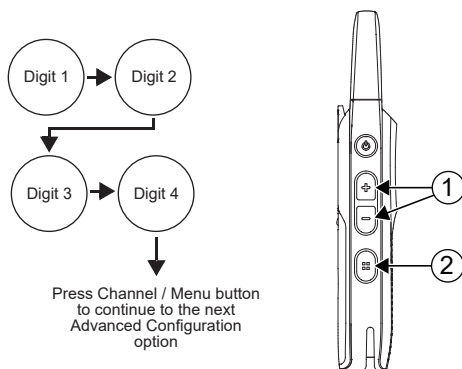

**Figure 8: Profile ID Number in Sub-Menu**

Number	Description
1	<b>Volume Up</b> button or <b>Volume Down</b> button. Press to change the first digit.
2	<b>Channel/Menu</b> button. Press to continue to next digit. Once in the last digit, press the button again to continue to the next Advanced Configuration option.



## 11.2.4

## Confirming Modified PROFILE ID Number

- 1 You hear the new PROFILE ID Number voice prompt from your radio when you have set the four digit PROFILE ID Number.

**NOTE:**

If the four digit PROFILE ID number announced is not the correct number, press the **Channel/Menu** button, and cycle through the Advanced Configuration options until you return to the PROFILE ID number option to change the value.

- 2 To continue to the next Advanced Configuration option, press the **Channel/Menu** button.

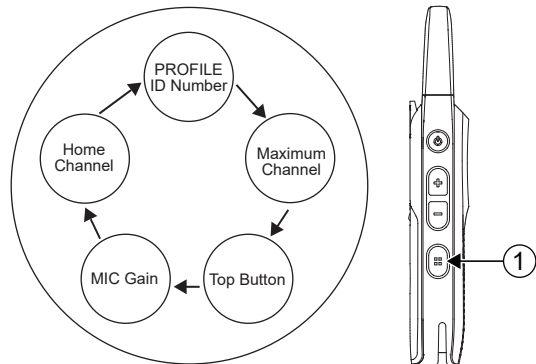

**Figure 9: Modified PROFILE ID Number Confirmation**

Number	Description
1	<b>Channel/Menu</b> button. Press to continue to the next Advanced Configuration option.

- 3 To exit the Advanced Configuration Mode, long press the **PTT** button.

## 11.2.5

## Setting Maximum Channels

The maximum number of channels you can set up in your radio is according to your radio model. DRLx1100 radio has maximum 10 channels.

- 1 Press the **Channel/Menu** button until your radio announces the current maximum number of channels and prompts you to change it.

---

- 2 To change the number of channels, press the **Volume Up** button or **Volume Down** button.

---

- 3 To continue to the next Advanced Configuration option, press the **Channel/Menu** button.

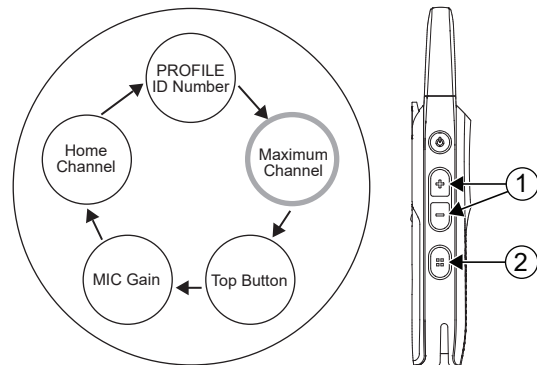

**Figure 10: Maximum Channels Setup**

Number	Description
1	<b>Volume Up</b> button or <b>Volume Down</b> button. Press to change the number of channels.
2	<b>Channel/Menu</b> button. Press to continue to the next Advanced Configuration option.

## 11.2.6

## Entering Top Button - Current Feature

- 1 Press the **Channel/Menu** button until your radio announces the current **Top** button feature and prompts you to change it.

---

- 2 To enter the **Top** button sub-menu, press the **Volume Up** button or **Volume Down** button.

---

- 3 To continue to the next Advanced Configuration option, press the **Channel/Menu** button.

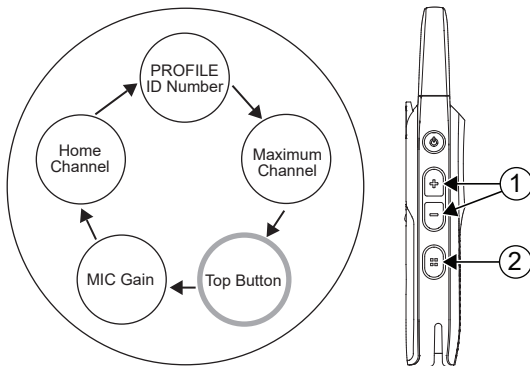

**Figure 11: Top Button - Current Feature**

**Number****Description**

1

**Volume Up** button or **Volume Down** button. Press to enter the **Top** button sub-menu.

2

**Channel/Menu** button. Press to continue to the next Advanced Configuration option.

## 11.2.6.1

### Browsing Top Button - Sub-Menu Options

- 1 To browse through the different options in **Top** button sub-menu, press the **Volume Up** button or **Volume Down** button.

You hear voice prompts from your radio as you navigate through the feature.

- 2 To continue to the next Advanced Configuration option, press the **Channel/Menu** button.

**NOTE:**

To use Direct Call option, you must enable the feature in CPS first. Otherwise **Top** button sounds an error tone even if you choose the option in the this menu.

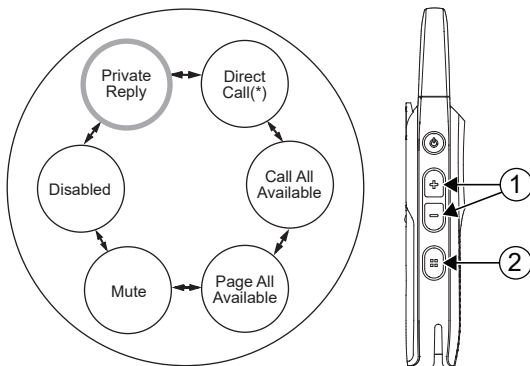

**Figure 12: Top Button - Sub-Menu Options**

Number	Description
1	<b>Volume Up</b> button or <b>Volume Down</b> button.

Number	Description
	Press to browse through the <b>Top</b> button option in sub-menu.
2	<b>Channel/Menu</b> button. Press to continue to the next Advanced Configuration option.

## 11.2.7

## Setting MIC Gain

You can change your MIC Gain setting to low, medium, or high. The default setting for MIC Gain is medium.

- 1 Press the **Channel/Menu** button until your radio announces the MIC Gain setting and prompts you to change it.
- 2 To change the MIC Gain setting, press the **Volume Up** button or **Volume Down** button.

- 3 To continue to the next Advanced Configuration option, press the **Channel/Menu** button.



**NOTE:**

You should only change the MIC Gain setting if other users complain that the volume from your radio is too low or too high. The default medium setting is appropriate for most users, so it can be left unchanged.

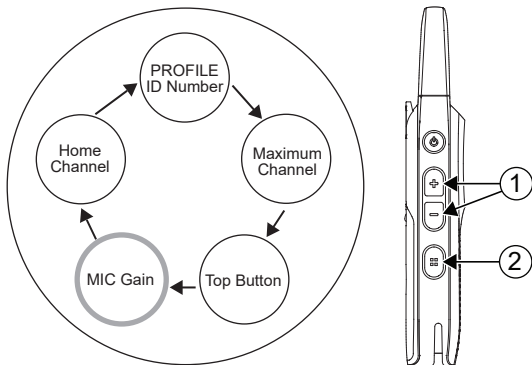

**Figure 13: MIC Gain Setup**

Number	Description
1	<b>Volume Up</b> button or <b>Volume Down</b> button. Press to change MIC Gain settings.
2	<b>Channel/Menu</b> button. Press to continue to the next Advanced Configuration option.

### 11.2.8

## Setting Home Channel

You can change your Home Channel setting to Disabled or Channel number (or channel name if alias was set up in CPS). The default setting for Home Channel is Disabled.

- 1 Press the **Channel/Menu** button until your radio announces the Home Channel setting and prompts you to change it.
- 2 To change the Home Channel setting, press the **Volume Up** button or **Volume Down** button.

- 3 To go back to the first Advanced Configuration option – PROFILE ID Number, press the **Channel/Menu** button.



**NOTE:**

When Home Channel is enabled and there is no activity detected from a channel for seven seconds, the radio reverts to Home Channel. This feature may not be appropriate if you need to frequently change channels throughout the day.

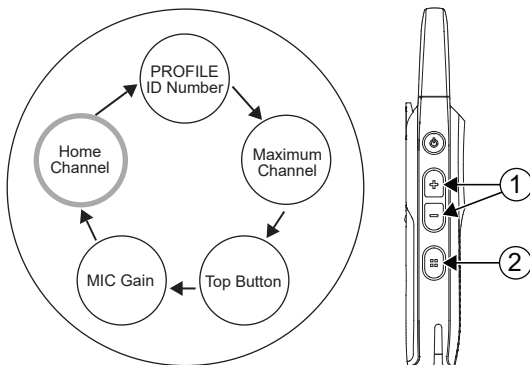

**Figure 14: Home Channel Setup**

Number	Description
1	<b>Volume Up</b> button or <b>Volume Down</b> button. Press to change Home Channel settings.
2	<b>Channel/Menu</b> button. Press to go back to the first Advanced Configuration option.

### 11.2.9

## Resetting to Factory Defaults

To reset your radio to the original factory defaults, press **Power**→**PTT**→**Volume Down**→**Volume Up** buttons at the same time.

You hear resetting beeps and "Battery Level <battery level>, Channel <channel name>" voice prompt from your radio.



Number	Description
1	<b>Power</b> button
2	<b>Volume Up</b> button and <b>Volume Down</b> button
3	<b>PTT</b> button

11.2.9.1

## Radio Factory Default Settings

**Table 19: Radio Basic Feature Defaults**

Radio Basic Feature	Default
Power up announcement	Battery Status and Channel Name
Quick press <b>Power</b> button	Battery Status
Number of channels	Set to maximum number of channels supported by the radio model
<b>Channel/Menu</b> button	Channel change only
<b>Top</b> button feature	Private Reply

**Table 20: Radio Advanced Configuration Mode Defaults**

Radio Basic Feature	Default
PROFILE ID Number lock	Off
Radio PROFILE ID Number	0000

Radio Basic Feature	Default
Maximum Channels	Set to maximum number of channels supported by the radio model
Direct Call	Off
MIC Gain	Medium
Home Channel	Disabled
Battery Save	On
Power Save	Off
<b>Programmable</b> button	Call All Available

**NOTE:**

For other radio default setting, refer to Customer Programming Software (CPS).

**Table 21: Radio Special Mode Defaults**

Radio Special Mode	Default
Enable restore Factory Default reset	On
Enable Advanced Configuration Mode	On
Enable Cloning Mode	On



# Customer Programming Software

You can program or change features in your radio by using Customer Programming Software (CPS) and the CPS Programming Cable (Part Number HKKN4027\_).

CPS gives you the flexibility to prevent radio features to be accidentally modified by users by providing the option to disable functionalities like Factory Reset, and Advanced Configuration Mode. It provides security by giving the option to set up a password for profile radio management.

You can download the software for free at [http://www.motorolasolutions.com/map/en\\_xa/curve](http://www.motorolasolutions.com/map/en_xa/curve)

## 12.1

### Setting Radio to Customer Programming Software

Verify that the switch in the Programming Cable is in Digital position. If your Customer Programming Software (CPS) Programming Cable is showing "CPS/Flash," ensure to position it to "Flash".

To program, connect the radio from the Drop-in Charger Tray and CPS Programming Cable to your computer.

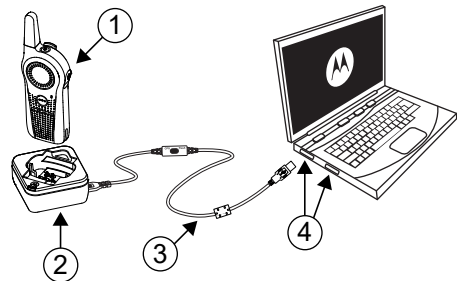

**Figure 15: Setting-Up the Radio to the CPS**

**Table 22: Setting-Up the Radio to the CPS**

Number	Description
1	Radio
2	Single Unit Charger (SUC)
3	CPS Programming Cable
4	Computer Cable Port

## 12.2

## Customer Programming Software Basic Menu Instructions

- 1 Open the Customer Programming Software.

---

- 2 Click on the **RADIO** top tab.

---

- 3 Perform one of the following actions:
  - a Click on the **READ** tab to read the radio.<sup>11</sup>
  - b If you want to open a new profile or an existing one, from the drop-down menu **Radio Type**, select **Curve**.

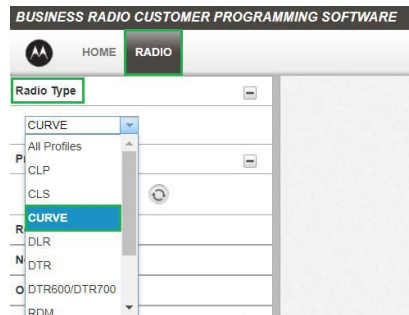

- 4 Perform one of the following actions:
  - a Click Read Radio.  
The radio sounds a series of tones to indicate that reading is in progress and uploads your radio profile settings.
  - b To create customized profile based on the default profile, click New Profile.

<sup>11</sup> Select the Radio Type to open a new or predetermined the profile. The CPS is automatically determine the radio model.

HOME RADIO

Radio Type CURVE

Preference Setting Auto Detect COM

Read Radio

New Profile

Open

Profiles

5 Scroll down to see more feature options. Customize as necessary.

Profile1

Save to profile Write to radio Save As Close Delete Customer Handout Detailed Report Switch to ADVANCED

Audio Settings (Basic)

Microphone Gain Medium

Accessory Microphone Gain Medium

Silent Mode OFF

Power Up Audio Battery Level + Channel

Voice Prompt Language English

Voice Prompt Volume Level -2

Talk Permit Tone Volume Level -6

Tone Volume Level -4

Accessory Tone Volume Level -4

Beeps

Begin of Receive Tone

End of Receive Tone (Roger Beep)

Begin of Private Receive Tone

End of Private Receive Tone (Roger Beep)

Enable Internal PTT with Accessory

Programming Menu Settings (Basic)

Menu Item 1 Profile ID Menu

Menu Item 2 Max Channel

Menu Item 3 Programmable Button

Menu Item 4 Microphone Gain

Menu Item 5 Home Channel

User Menu Settings (Basic)

Click ONLY if you are going to upload radios IDs for Direct Call, Private Groups or interoperability with DTR radios.

Scroll down for more feature options

- 6 Choose which options you want available in the Advanced Configuration Mode. Add any of the features shown to be accessed by the radio **Channel/Menu** button in the Radio Basic Operation mode.

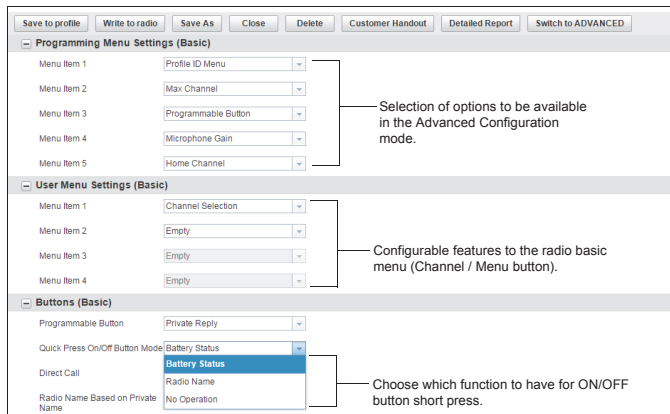



**NOTE:**

You can also choose the function of the **Power** button short press.

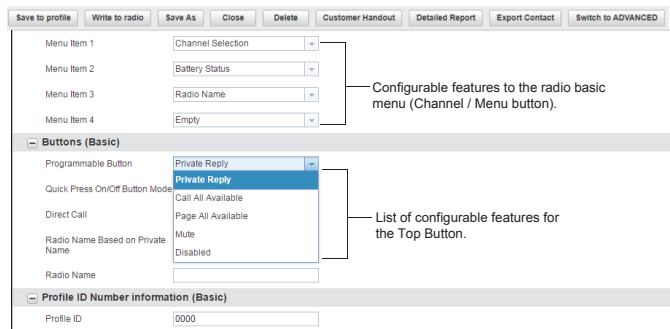
- 7 Modify the radio **Top** button feature by changing the default option.

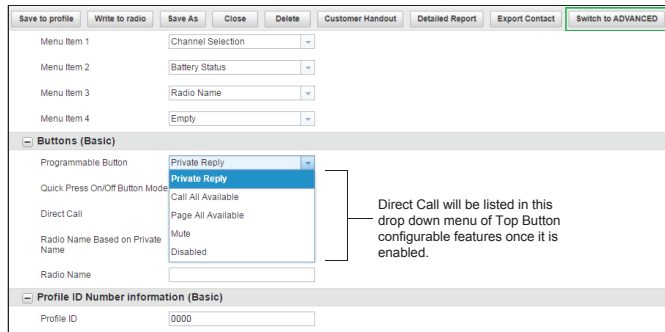

- 8 To enable the Direct Call feature in your Basic Menu options, perform the following actions:



You can export all available public group contacts to an xml file to be used in the portal by using the **Export Contact** button.

- a Upload one or more radios unique private identification (12 digit) number.
- b Click on the **Switch to ADVANCED** button.
- c On **Privates (Advanced)** tab, Click **Add** for CPS to upload the radio ID.
- d Customize the radio ID name under the **Name** column. After a radio ID is uploaded, the CPS enables the Direct Call feature.

9 Set PROFILE ID number for any four-digit number different from "0000" to differentiate your radios in a radio fleet.

Radio Name Based on Private Name

Radio Name

**Profile ID Number information (Basic)**

Profile ID

**Channels (Basic)**

Home Channel

10 Assign the Home Channel by performing the following actions:

- a To assign a specific channel as your Home Channel, select the channel using the drop-down menu under Home Channel. CPS enables the option to choose any channel you want as your designated Home Channel for the radio that you are programming.

**Profile ID Number information (Basic)**

Profile ID

**Channels (Basic)** (\*)Number of channel shown in the drop down menu varies according to the radio model

Home Channel

Home Channel Mode

	Index	Chan 02	Chan 03	Chan 04	Chan 05	Chan 06			User Customized VP
<input type="checkbox"/>	1						31		
<input type="checkbox"/>	2						32		
<input type="checkbox"/>	3						33		
<input type="checkbox"/>	4						34		
<input type="checkbox"/>	5						35		

Select channel(\*) to assign the Home Channel to.



**NOTE:**  
Home Channel is turned off by default.

- b After setting your Home Channel, select the mode using the drop-down menu under Home Channel Mode.

**Channels (Basic)**

Home Channel

Home Channel Mode

	Index	Chan 02	Chan 03		Customized VP
<input type="checkbox"/>	1			31	
<input type="checkbox"/>	2			32	
<input type="checkbox"/>	3			33	

List of available modes for Home Channel

## 11 Customize the name of your channel (alias) in the Name column.

**Channels (Basic)**

Home Channel:

Home Channel Mode:

<input type="checkbox"/>	Index	Edit More	Name	User Customized VP
<input type="checkbox"/>	1	<a href="#">Edit More</a>	Stock Room	
<input type="checkbox"/>	2	<a href="#">Edit More</a>	Front Desk	
<input type="checkbox"/>	3	<a href="#">Edit More</a>	Warehouse	
<input type="checkbox"/>	4	<a href="#">Edit More</a>	Chan 04	
<input type="checkbox"/>	5	<a href="#">Edit More</a>	Chan 05	
<input type="checkbox"/>	6	<a href="#">Edit More</a>	Chan 06	

## 12 Configure a customized Channels Voice Prompt by performing the following steps:

### a Click **Edit More** to edit the voice prompt.

**Channels (Basic)**

Home Channel:

Home Channel Mode:

<input type="checkbox"/>	Index	Edit More	Name	User Customized VP
<input type="checkbox"/>	1	<a href="#">Edit More</a>	Stock Room	
<input type="checkbox"/>	2	<a href="#">Edit More</a>	Front Desk	
<input type="checkbox"/>	3	<a href="#">Edit More</a>	Warehouse	
<input type="checkbox"/>	4	<a href="#">Edit More</a>	Chan 04	
<input type="checkbox"/>	5	<a href="#">Edit More</a>	Chan 05	
<input type="checkbox"/>	6	<a href="#">Edit More</a>	Chan 06	

You can set your own customized Channels Voice Prompt (VP) to enable your channel name to be announced by the radio.

### b Select the **Enable User Customized VP** check box to enable the standard Voice Prompt.

Save to profile Write to radio Save As Close Delete Customer Handout Detailed Report Switch to ADVANCED

**Channels - 1**

Name:

Enable User Customized VP:

Disable Channel:

Mode:  Channel Mapping:

Speaker icon indicates that customized voice prompt is enabled for this channel

When a speaker icon appears in the menu, then that channel has customized voice prompt enabled.

### c Click the speaker icon to preview the User Customized VP.

### d If you want to include your own voice recording, click on **Import Voice File**<sup>12</sup>.

## 13 Modify the configurable fields for your Wi-Fi in the **Cloud Settings (Basic)** section.

<sup>12</sup> .wav audio files supported.

Cloud Settings (Basic)

Enable Wi-Fi

Wi-Fi SSID

Wi-Fi Password

Confirm Wi-Fi Password

Wi-Fi Security Type

Wi-Fi Mode Hangtime (Sec.)

Dealer Token

Cloud Voice Message Query Interval (Min.)

List of configurable features for WiFi

Extract the Dealer Token from the Voice Assistant Portal.



**NOTE:**

You must extract the Dealer Token from the Voice Assistant Portal.

**14** Modify the radio **Programmable** button feature by changing the default option.

**15** After changing all the settings, program your radio by clicking **Write to radio** button.

\* Profile1

Data successfully updated

Save to profile Write to radio Save As Close Delete Customer Handout Detailed Report Switch to ADVANCED

Menu Item 1 Channel Selection

Menu Item 2 Battery Status

Menu Item 3 Radio Name

Menu Item 4 Empty

Buttons (Basic)

Programmable Button Private Reply

Quick Press On/Off Button Mode Battery Status

Direct Call OFF

Radio Name Based on Private Name

Radio Name

Profile ID Number information (Basic)

Profile ID 0000

CPS displays a window confirming the programming of your radio is successful.



**NOTE:**

Save your profile at any time to use the same settings when programming other radios by clicking on **Save to profile** button. This saves the profile to the current default path on your computer. To specify a different path to save the profile, click the **Save As** button.

## Cloning Mode

You can clone radio profiles from a Source radio to a Target radio.

Use the following devices/tools to perform Cloning Mode:

- Multi-Unit Charger (MUC) – Optional accessory
- Two Single Unit Chargers (SUC) and a Radio-to-Radio cloning cable - Optional accessory
- Customer Software Programming (CPS) – Free software download
- Wireless PIN cloning

Contact your dealer for more information.

### 13.1

## Configuring Cloning Mode

Press **Power**→**PTT**→**Volume Down** buttons at the same time.



Table 23: Cloning Mode

Number	Description
1	<b>Power</b> button
2	<b>Volume Down</b> button



Number	Description
3	PTT button

You hear Cloning Mode beeps, and "Cloning Mode, Serial" voice prompt from your radio.

- 1 and 2
- 4 and 5
- 7 and 8
- 10 and 11



**NOTE:**

Read MUC pocket numbers from left to right with the Motorola Solutions logo facing front.

When pairing the Source and Target radio, use the same band type for successful cloning mode.

When cloning, the MUC does not need to be connected to a power source.

### 13.2

## Cloning Mode in Multi-Unit Charger

You can clone radio profiles in Multi-Unit Charger (MUC).

When in Cloning Mode, you must have at least two radios. Identify the radios as follow:

- A Source Radio which consists of the cloned or copied radio profiles
- A Target radio which consists of the cloned from the source radio

The placement for Source Radio in MUC is in pocket 1, 4, 7, or 10.

The placement for Target Radio in MUC is in pocket 2, 5, 8, or 11.

Match the placement for Source and Target radios in MUC as follows:

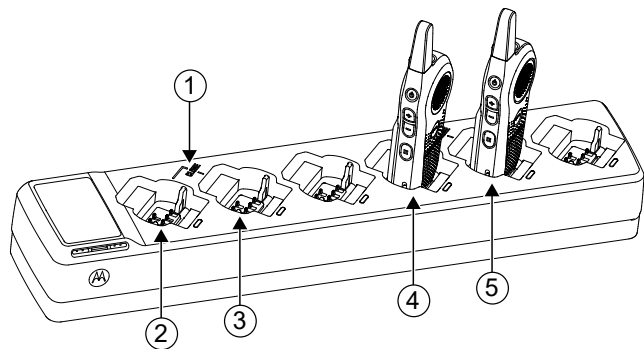

**Figure 16: Cloning Mode in Multi-Unit Charger**

**Table 24: Cloning Mode in Multi-Unit Charger**

Number	Item
1	Pocket 1
2	"CLONE" symbol
3	Pocket 2
4	Pocket 4
5	Pocket 5
6	Pocket 7
7	Pocket 8

Number	Item
8	Pocket 10
9	Pocket 11

### 13.3

## Configuring Cloning Mode Using Radio to Radio Cloning Cable

Ensure all radios are fully charged.

Required devices/tools:

- Cloning Cable (Part Number HKKN4028\_)
- Two Single-Unit Chargers (SUC)

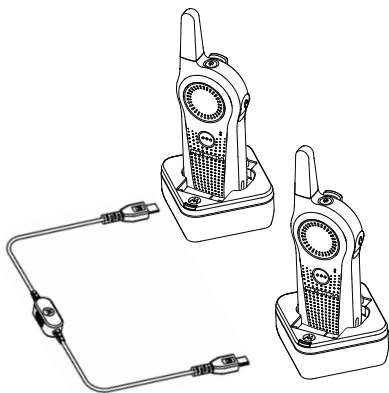

**Figure 17: Radio to Radio Cloning**

- 1 Turn the radio off.
- 2 Unplug any cables from the SUC.
- 3 Plug one side of the cloning cable mini USB connector to the first SUC, and the other end to the second SUC.



**NOTE:**

During the cloning process, no power is being applied to the SUC. The batteries are not charged. Only data communication is being established between the two radios.

- 4 Turn on the Target Radio and place it into one of the SUCs.
- 5 To turn on the Source Radio, press **PTT**→**Volume Down** buttons at the same time for three seconds. You hear Cloning Mode beeps, and "Cloning Mode, Serial" voice prompt from your radio.
- 6 For the Source Radio, power on the radio with the following sequence:
  - 1 Press **PTT**→**Volume Down** buttons at the same time while turning the radio on. Wait three seconds before releasing the buttons, and you hear "Clone Mode Serial" voice prompt from your radio.

- 2 Place the Source Radio in its SUC. Press and release the **Volume Up** button.

You hear "Pass" or "Fail" voice prompt from your Source Radio.

- 
- 7 To exit the Clone Mode when the process is completed, press the **Power** button, or long press the **PTT** button.

#### 13.4

## Troubleshooting Cloning Mode

In the event that cloning fails, perform each of the following steps before attempting to start cloning process again.

- 1 Ensure that the batteries on both radios are fully charged and engaged properly on the radio.
- 
- 2 Check the cloning cable connection on both Single-Unit Chargers (SUC and if the cable is switched to "Cloning".
- 
- 3 Ensure that there is no debris in the charging tray or on the radio contacts and the radio contact is touching the SUC or MUC contact firmly.

- 
- 4 Ensure that the Target Radio is turned on.

- 
- 5 Ensure that the Source Radio is in cloning mode.

6



#### **NOTE:**

This cloning cable is designed to operate only with compatible Motorola Solutions SUC, PMLN7140\_.

---

When ordering cloning cable kit, refer to part number HKKN4028\_ For more information about the accessories, see [Accessories on page 114](#)

#### 13.5

## Cloning Mode Using Wireless PROFILE ID Number

The PROFILE ID Number Wireless Cloning feature is useful when you want to clone the PROFILE ID Number for all the radios in your fleet, but you do not want to clone particular radio settings that may be unique for each radio such as Top button configuration, MIC Gain, Radio Name. Wireless PROFILE ID preserves each user radio setup, but still ensure that all radios are under the same PROFILE

ID Number. This feature is useful if you do not have a programming Cable, Cloning Cable or PC easily available.

### 13.5.1

## Configuring Cloning Mode Using Wireless PROFILE ID Number

- 1 Turn the Source Radio on by performing the following actions:
  - a Press **PTT**→**Volume Down** buttons at the same time while turning the radio on.
  - b Wait three seconds before releasing the buttons until you hear "Clone Mode Serial" voice prompt from the Source Radio.



#### NOTE:

Serial cloning for Curve series is compatible with DLR radios only.

- a Press and release the **Volume Down** button.  
You hear "Wireless" from the Source Radio.

- 2 Turn on the Target Radio by performing the following actions:

- a Press **PTT**→**Volume Down** buttons at the same time while turning the radio on.
- b Wait three seconds before releasing the buttons until you hear "Clone Mode Serial" voice prompt from the Target Radio.



#### NOTE:

Avoid putting powered on radios (more than seven radios) in a container together, other than the Multi-Unit Charger.



#### NOTE:

Serial cloning for Curve series is compatible with DLR radios only.

- 3 To start the wireless PROFILE ID Number cloning on the Source Radio, press and release the **Volume Up** button.
  - You hear a tone.
  - After cloning is completed, you hear "Pass" indicating cloning is successful or "Fail" indicating cloning failed voice prompt from the Source Radio.
  - On the Target radio, the radio receives the PROFILE ID Number information. You hear "Pass" indicating cloning is successful or "Fail"

indicating cloning failed voice prompt from the  
Target Radio.

---

# Troubleshooting

Troubleshoot your radio using the method describe in the table.

**Table 25: Troubleshooting**

If...	Then...
If there is no power,	recharge or replace the Li-ion battery.   <b>NOTE:</b> Extreme operating temperature may affect battery life. See <a href="#">Battery Specifications on page 21</a> .
If CPS is unable to read the radio,	perform one of the following actions: <ul style="list-style-type: none"> <li>Ensure that one side of the programming cable is connected to the radio, and the other side of the programming cable is connected to the USB port.</li> </ul>

If...	Then...
	<ul style="list-style-type: none"> <li>Verify that the switch on the programming cable is set at <b>Digital</b> position or <b>Flash</b> position in older version programming cable.</li> <li>Ensure that the radio is positioned correctly inside the Single Unit Charger (SUC).</li> </ul>
If the radio generates continuous tone when pressing the PTT button,	press the <b>PTT</b> button again when receive mode ends.
If the radio does not transmit audio when pressing the PTT button,	perform one of the following actions: <ul style="list-style-type: none"> <li>Verify that nobody else is using the channel and try again.</li> <li>When using an earpiece, ensure that the <b>PTT</b> button is disabled.</li> <li>Ensure to use the earpiece inline with <b>PTT</b> button to transmit.</li> </ul>
If you receive communication	customize your PROFILE ID to a 4-digit number for all radios.

If...	Then...	If...	Then...
that is not within your channel,			 <b>NOTE:</b> Digital technology gives you the advantage to experience clear audio up to the edge of the range. However, when maximum transmission range has been reached, audio may sound garbled just before the transmission is lost completely.
If you hear a cracking noise when nobody is talking,	perform one of the following actions: <ul style="list-style-type: none"><li>• While wearing the radio on belts or pockets, check if the <b>PTT</b> button is not against another object.</li><li>• Use earpiece.</li></ul>		
If the audio quality is not good,	perform the following actions: <ol style="list-style-type: none"><li><b>1</b> Check if the radio settings are the same in all radios.</li><li><b>2</b> Go to <b>Advanced Configuration Mode</b>.</li><li><b>3</b> Adjust the microphone sensitivity gain (MIC Gain).</li></ol>	If the transmitted audio is low,	hold the radio vertically 1 inch to 2 inches from your mouth when talking. For accessory, hold the accessory microphone 2 inches to 3 inches from your mouth when talking.
If the audio sounds garbled/robotic,	ensure that you are within transmission range.	If there is a loud tone interrupting the conversation,	perform the following actions: <ul style="list-style-type: none"><li>• When talking, ensure not to release the <b>PTT</b> button at any moment.</li></ul>



---

If...	Then...
	<ul style="list-style-type: none"><li>• Always press the <b>PTT</b> button firmly, until transmission completes.</li><li>• Ensure not to release the <b>PTT</b> button while transmitting, and not to immediately press the <b>PTT</b> button again.</li><li>• Ensure the channel is available, and there is a user reachable within the transmission range.</li></ul>

---

If there is a limited talk range,	perform the following actions: <ul style="list-style-type: none"><li>• Check for clear line of sight to improve transmission. Avoid being near steel and/or concrete structures, heavy foliage, buildings, or vehicles.</li><li>• Change the placement of the radio. Ensure your radio is not too close to your body, such as in a pocket or on a belt.</li></ul>
-----------------------------------	---

---

---

If...	Then...
	 <b>NOTE:</b> Radios provide greater coverage in industrial and commercial buildings.
If the radio echo feedback,	perform one of the following actions: <ul style="list-style-type: none"><li>• Lower the volume in your radio, and ensure that transmitting and receiving radios are not too close.</li><li>• Use earpiece.</li></ul>
If your voice is not transmitted or received,	perform the following actions: <ul style="list-style-type: none"><li>• Ensure that the <b>PTT</b> button is completely pressed when transmitting.</li><li>• Ensure that the radios have the same settings, and the same PROFILE ID.</li><li>• Before talking, wait until you hear the Talk Permit Tone. Speaking before hearing the</li></ul>

---

If...	Then...	If...	Then...
	<p>tone results in the first few words of the transmission being cut out.</p> <ul style="list-style-type: none"> <li>• Recharge, replace, or reposition the batteries. See <a href="#">Battery Specifications on page 21</a>.</li> <li>• Change to a location with no interference.</li> </ul>	<p>If the battery is low,</p>	<p>recharge or replace the battery.</p> <p> <b>NOTE:</b> Extreme operating temperature may affect battery life. See <a href="#">Battery Specifications on page 21</a>.</p>
<p>If you hear heavy static or interference,</p>	<p>ensure that transmitting and receiving radios are at least five feet apart.</p>	<p>If low battery indicator is blinking although new batteries are inserted,</p>	<p>refer to <a href="#">Attaching the Battery on page 32</a> and <a href="#">Battery Specifications on page 21</a>.</p>
<p>If the Drop-in Charger LED light does not blink,</p>	<p>perform the following actions:</p> <ol style="list-style-type: none"> <li>1 Verify that the radio/battery is properly inserted.</li> <li>2 Check the battery/charger contacts to ensure that they are clean and charging pin is inserted correctly.</li> </ol> <p>Refer to <a href="#">Charging with the Drop-In Tray Single Unit Charger on page 24</a>, <a href="#">Radio Status on page 39</a> and <a href="#">Attaching the Battery on page 32</a>.</p>	<p>If the battery does not charge although it has been placed in the drop-in charger for a while,</p>	<p>perform the following actions:</p> <ul style="list-style-type: none"> <li>• Verify that the drop-in tray charger is properly connected and corresponds with a compatible power supply. See <a href="#">Charging with the Drop-In Tray Single Unit Charger on page 24</a> and <a href="#">Charging Stand-Alone Battery on page 24</a>.</li> </ul>

---

**If...****Then...**

---

- Check the charger LEDs indicators to see if the battery is in error state.
-

# Motorola Solutions Limited Warranty for the United States and Canada

## 15.1 Warranty

Subject to the exclusions contained below, Motorola Solutions, Inc. warrants its telephones, pagers, and consumer and business two way radios (excluding commercial, government or industrial radios) that operate via Family Radio Service or General Mobile Radio Service, Motorola Solutions-branded or certified accessories sold for use with these Products (“Accessories”) and Motorola software contained on CD-ROMs or other tangible media and sold for use with these Products (“Software”) to be free from defects in materials and workmanship under normal consumer usage for the period(s) outlined.

This limited warranty is a consumer's exclusive remedy, and applies as follows to new Motorola Solutions Products, Accessories and Software purchased by consumers in the United States, which are accompanied by this written warranty.

## 15.2 Products and Accessories

The table shows the length of coverage of products and accessories.

**Table 26: Products and Accessories**

Products Covered	Length of Coverage
Products and accessories as defined above, unless otherwise provided for below	One (1) year from the date of purchase by the first purchaser of the product unless otherwise provided for below.
Decorative accessories and cases. Decorative covers, bezels, Phone-Wrap™ covers and cases	Limited lifetime warranty for the lifetime of ownership by the first purchaser of the product.
Business two-way radio accessories	One (1) year from the date of purchase by the first purchaser of the product.

Products Covered	Length of Coverage
Products and accessories that are repaired or re-placed	The balance of the original warranty or for 90 days from the date returned to the consumer, whichever is longer.
Two-way radio	Two (2) years from the date of purchase by the first purchaser of the product.

### 15.3

## Exclusions

### Normal Wear and Tear

Periodic maintenance, repair and replacement of parts due to normal wear and tear are excluded from coverage.

### Batteries

Only batteries whose fully charged capacity falls below 80% of their rated capacity and batteries that leak are covered by this limited warranty.

### Abuse and Misuse

Defects or damage that result from:

- improper operation, storage, misuse or abuse, accident or neglect, such as physical damage (cracks, scratches, etc.) to the surface of the product resulting from misuse
- contact with liquid, water, rain, extreme humidity or heavy perspiration, sand, dirt or the like, extreme heat, or food
- use of the Products or Accessories for commercial purposes or subjecting the Product or Accessory to abnormal usage or conditions
- other acts which are not the fault of Motorola Solutions, are excluded from coverage.

### Use of Non-Motorola Solutions Products and Accessories

Defects or damage that result from the use of Non-Motorola Solutions branded or certified Products, Accessories, Software or other peripheral equipment are excluded from coverage.

### Unauthorized Service or Modification

Defects or damages resulting from service, testing, adjustment, installation, maintenance, alteration, or modification in any way by someone other than Motorola Solutions, or its authorized service centers, are excluded from coverage.

**Altered Products**

Products or Accessories with:

- serial numbers or date tags that have been removed, altered or obliterated
- broken seals or that show evidence of tampering
- mismatched board serial numbers
- nonconforming or non-Motorola Solutions housings, or parts, are excluded from coverage

**Communication Services**

Defects, damages, or the failure of Products, Accessories or Software due to any communication service or signal you may subscribe to or use with the Products Accessories or Software is excluded from coverage.

15.4

## Software

**Table 27: Software Warranty Table**

Products Covered	Length of Coverage
<b>Software</b> Applies only to physical defects of the media that embodies the copy of the software (for example CDROM, or floppy disk).	90 days from the date of purchase.

### Exclusions

**Software Embodied in Physical Media**

The warranty does not cover that the software will meet your requirements or will work in combination with any hardware or software applications provided by third parties, that the operation of the software products will be uninterrupted or error free, or that all defects in the software products will be corrected.

**Software not Embodied in Physical Media**

Software that is not embodied in physical media (for example, software downloaded from the internet), is provided “as is” and without warranty.

## 15.5

## Warranty Coverage

This warranty extends only to the first consumer purchaser, and is not transferable.

## 15.6

## How to Obtain Warranty Service or Other Information

Contact your Motorola Solutions point of purchase.

## 15.7

## Patent Notice

This product is covered by one or more of the following United States patents.

5896277 5894292 5864752 5699006 5742484 D408396  
D399821 D387758 D389158 5894592 5893027 5789098  
5734975 5861850 D395882 D383745 D389827 D389139  
5929825 5926514 5953640 6071640 D413022 D416252  
D416893 D433001

## 15.8

## Export Law Assurances

This product is controlled under the export regulations of the United States of America. The Government of the United States of America may restrict the exportation or re-exportation of this product to certain destinations.

For further information, contact the U.S. Department of Commerce.

For questions or comments related to this product, please contact Motorola Solutions 1-800-448-6866 or visit: <http://www.motorolasolutions.com/curve>.

## Accessories

Choose from a variety of accessories designed, tested, and certified to optimize the performance of this radio.

**Table 28: Audio Accessories**

Part Number	Description
PMLN8311_	Over-the-ear Earpiece with Eartip, 2.5 mm, Single Pin, Angled

**Table 29: Battery**

Part Number	Description
HKNN4013_	Li-Ion Battery 1800 mAh
PMNN4578_	Li-Ion Battery 2500 mAh

**Table 30: Battery Doors**

Part Number	Description
PMLN8393__	Standard cap for BT90.
HN001884A01	High cap for BT110.

**Table 31: Cables**

Part Number	Description
HKKN4027_	Business Radio CPS Cable Kit
HKKN4028_	Business Radio Cloning Cable Kit

**Table 32: Chargers**

Part Number	Description
PMPN4587_	Curve Single-Unit Charger (SUC) Kit
PMPN4589_	Curve 6-Pocket Multi-Unit Charger (MUC)

**Table 33: Carry Accessories**

Part Number	Description
PMLN8392_	Curve Holster Kit



# Série Curve



---

## Guide d'utilisation de la radio portative sans clavier

**SEPTEMBRE 2021**

© 2021 Motorola Solutions, Inc. All rights reserved



MN007944A01-AA

# Table des matières

Déclaration de conformité du fournisseur.....	6	3.5 État de la batterie.....	23
Sécurité du produit et respect des normes relatives à l'exposition aux radiofréquences.....	9	Chapitre 4 : Méthode de charge.....	25
Avis aux utilisateurs (FCC et Industrie Canada).....	10	4.1 Charge d'une batterie autonome.....	25
Renseignements sur la sécurité des batteries, des chargeurs et des accessoires audio.....	11	4.2 Charge de la batterie avec le chargeur individuel à support de charge.....	25
Directives d'utilisation sécuritaire.....	11	4.3 Charge de la radio et de la batterie avec un multichargeur à 12 compartiments série Curve – accessoire en option.....	26
Protection de l'ouïe.....	13	4.4 Durée de charge estimée.....	28
Droits d'auteur des logiciels.....	14	4.5 Voyant lumineux du chargeur.....	28
Propriété intellectuelle et avis réglementaires.....	15	Chapitre 5 : Curve, DLR, Compatibilité des radios et DTR.....	29
Contenu de l'emballage.....	17	Chapitre 6 : Présentation de la radio.....	30
Chapitre 1 : Introduction.....	18	6.1 Curve Series Radio Commandes et voyants.....	30
Chapitre 2 : Maintenance.....	19	6.2 Spécifications de la radio.....	33
2.1 Utilisation et entretien.....	19	Chapitre 7 : Pour commencer.....	34
Chapitre 3 : Caractéristiques de la batterie.....	21	7.1 Installation de la batterie.....	34
3.1 Spécifications de la batterie.....	21	7.2 Retrait de la batterie.....	34
3.2 Batteries approuvées par Motorola Solutions.....	22	7.3 Installation de l'étui.....	35
3.3 Recyclage et mise au rebut des batteries...	22	7.4 Mise en marche et arrêt de la radio.....	36
3.4 Autonomie de la batterie.....	23	7.5 Réglage du volume.....	36

7.6 Vérification de l'état de la batterie.....	38	9.4.1 Voyant d'état Appeler tous disponibles.....	62
Chapitre 8 : Fonctionnement général de la radio.....	39	9.5 Téléavertir tous disponibles.....	63
8.1 Émission et réception d'appels.....	39	9.5.1 Voyant d'état Page All Available (Téléavertir tous disponibles).....	68
8.2 Tonalité d'autorisation de parler.....	40	Chapitre 10 : Fonctions avancées.....	70
8.3 Parler à un groupe sur un canal.....	40	10.1 Fonctions du mode Assistant vocal.....	70
8.4 Parcourir/sélectionner les canaux.....	40	10.1.1 Indicateurs du mode Assistant vocal.....	71
8.5 Démarrage d'une réponse privée.....	41	10.1.2 Pratiques exemples lors de l'utilisation des fonctions Assistant vocal.....	72
8.6 Portée de communication.....	41	10.1.3 Définition d'erreur de rétroaction de l'assistant vocal.....	73
8.7 Options du bouton supérieur.....	42	10.1.4 Demande de message Assistant vocal.....	76
8.8 État de la radio.....	43	10.1.5 Ouverture et fermeture de session en mode Assistant vocal.....	76
Chapitre 9 : Fonctions d'appel radio spéciales.....	45	10.1.6 Fermeture de session en mode Assistant vocal.....	77
9.1 Réponse privée.....	45	10.1.7 Faire un appel direct en mode Assistant vocal.....	78
9.1.1 Démarrage d'une réponse privée..	49	10.1.8 Enregistrement d'un message vocal.....	80
9.1.2 Voyant d'état de réponse privée....	50		
9.2 Appel direct.....	51		
9.2.1 Voyant d'état Direct Call (Appel direct).....	54		
9.3 Foire aux questions (FAQ) sur les fonctions Private Reply (Réponse privée) et Direct Call (Appel direct).....	55		
9.4 Appeler tous disponibles.....	58		

10.1.9 Lecture et fin du message vocal..	80	11.2.3 Modification du numéro d'ID DE PROFIL dans le sous-menu.....	91
10.2 Fonctions de mise hors tension automatique.....	81	11.2.4 Confirmation du numéro d'OD DE PROFIL modifié.....	93
10.2.1 Activation de la mise hors tension automatique.....	82	11.2.5 Réglage du nombre maximal de canaux.....	94
10.3 Balayage.....	83	11.2.6 Entrée du bouton supérieur – Fonction actuelle.....	95
10.3.1 Activation ou désactivation du balayage.....	83	11.2.6.1 Navigation du bouton supérieur – Options du sous- menu.....	96
10.3.2 Indicateur d'état du balayage.....	83	11.2.7 Réglage du gain micro.....	97
10.4 Liste de contacts favoris.....	84	11.2.8 Réglage du canal d'accueil.....	99
10.4.1 Accès au menu de la liste de contacts favoris.....	84	11.2.9 Réinitialisation des paramètres d'usine.....	100
10.4.2 Sortie du menu de la liste de contacts favoris.....	85	11.2.9.1 Paramètres d'usine par défaut de la radio.....	101
Chapitre 11 : Mode de configuration avancée.....	86	Chapitre 12 : Logiciel de programmation client.....	103
11.1 Accès au mode de configuration avancée.....	87	12.1 Réglage de la radio pour le logiciel de programmation client.....	103
11.2 Navigation parmi les options du mode de configuration avancée.....	88	12.2 Instructions relatives au menu de base du logiciel de programmation client.....	104
11.2.1 Entrée du numéro d'ID DE PROFIL actuel.....	89	Chapitre 13 : Mode de clonage.....	111
11.2.2 Modification du numéro d'ID DE PROFIL.....	90		

13.1 Configuration du mode de clonage.....	111	Annexe A : Accessoires.....	128
13.2 Mode de clonage dans le multichargeur..	112		
13.3 Configuration du mode de clonage à l'aide du câble de clonage de radio à radio.....	113		
13.4 Dépannage du mode de clonage.....	115		
13.5 Mode de clonage avec numéro d'ID DE PROFIL sans fil.....	116		
13.5.1 Configuration du mode de clonage à l'aide du numéro d'ID DE PROFIL sans fil.....	116		
Chapitre 14 : Dépannage.....	118		
Chapitre 15 : Garantie limitée de Motorola Solutions pour le Canada et les États-Unis .....	124		
15.1 Garantie.....	124		
15.2 Produits et accessoires.....	124		
15.3 Exclusions.....	125		
15.4 Logiciel.....	126		
15.5 Couverture de la garantie.....	127		
15.6 Comment obtenir le service sous garantie.....	127		
15.7 Avis relatif aux brevets.....	127		
15.8 Assurances découlant des lois sur l'exportation.....	127		

## Déclaration de conformité du fournisseur

---

### Déclaration de conformité du fournisseur

Règlement CFR 47, partie 2, section 2.1077(a) de la FCC



Partie responsable

Nom : Motorola Solutions, Inc.

Adresse : 2000 Progress Pkwy, Schaumburg, IL. 60196

Numéro de téléphone : 1 800 927-2744

Déclare par les présentes que le produit :

Nom du modèle : **Curve**

est conforme aux réglementations suivantes :

Partie 15, sous-partie B, section 15.107(a), 15.107(d) et section 15.109(a) des règlements de la FCC

### Appareil numérique de classe B

En tant que périphérique d'ordinateur personnel, cet appareil est conforme aux dispositions de la partie 15 des règlements de la FCC. Son utilisation est assujettie aux deux conditions suivantes :

- 1 Cet appareil ne doit pas causer d'interférence nuisible; et
- 2 Cet appareil doit accepter toute interférence reçue, y compris les interférences pouvant entraîner un fonctionnement indésirable.

**REMARQUE :**

Cet équipement a fait l'objet de tests et a été déclaré conforme aux limites établies pour un appareil numérique de classe B, conformément à la section 15 des règlements de la FCC. Ces limites sont fixées afin d'offrir une protection suffisante contre des interférences nuisibles dans une installation résidentielle. Cet équipement génère, utilise et peut émettre de l'énergie de radiofréquence et, s'il n'est pas installé ou utilisé conformément aux instructions, il peut provoquer un brouillage nuisible aux communications radio. Cependant, il est impossible de garantir qu'il n'y aura aucune interférence dans une installation particulière.

Si cet appareil cause une interférence nuisible à la réception de la radio ou de la télévision, ce qui peut être déterminé en éteignant et en allumant l'appareil, vous êtes encouragé à remédier à la situation en prenant une ou plusieurs des mesures suivantes :

- Réorienter ou déplacer l'antenne réceptrice.
- Augmenter la distance entre l'équipement et le récepteur.
- Brancher l'appareil dans une autre prise sur un circuit différent de celui du récepteur.
- Consulter le distributeur ou un technicien de radio ou de télévision chevronné pour obtenir de l'aide.

## Énoncés sur le WLAN d'Industrie Canada (IC)



### MISE EN GARDE :

- 1 Pour les dispositifs munis d'antennes amovibles, le gain maximal d'antenne permis pour les dispositifs utilisant la bande de 5 752 à 5 850 MHz doit être conforme à la limite de p.i.r.e. spécifiée pour l'exploitation point à point et l'exploitation non point à point, selon le cas.
- 2 Les angles d'inclinaison nécessaires dans le cas le plus défavorable pour rester conforme à l'exigence de la p.i.r.e. applicable au masque d'élévation, et énoncés à la section 6.2.2 (3), doivent être clairement indiqués.
- 3 Les utilisateurs devraient aussi être avisés, d'une part, que les utilisateurs de radars de haute puissance sont désignés utilisateurs principaux (c.-à-d., qu'ils ont la priorité) des bandes de 5 650 à 5 850 MHz et, d'autre part, que ces radars pourraient causer du brouillage ou des dommages aux dispositifs de RL-EL.



## Sécurité du produit et respect des normes relatives à l'exposition aux radiofréquences

---



### **MISE EN GARDE :**

Pour être conforme aux règlements de la FCC relatifs aux normes d'exposition aux radiofréquences, cette radio ne doit être utilisée qu'à des fins professionnelles. Avant d'utiliser ce produit, lisez le guide « Sécurité du produit et respect des normes relatives à l'exposition aux radiofréquences » qui accompagne votre radio. Ce guide contient d'importantes informations sur le mode d'emploi sécuritaire du produit ainsi que des informations relatives à l'énergie de RF et à son contrôle, afin d'assurer la conformité aux normes et règlements applicables.

Pour obtenir la liste des antennes, des batteries et des autres accessoires approuvés par Motorola Solutions, visitez <http://www.motorolasolutions.com>

## Avis aux utilisateurs (FCC et Industrie Canada)

---

Les radios bidirectionnelles commerciales fonctionnent dans la bande ISM 900 MHz et sont assujetties à la réglementation et aux règlements de la Federal Communications Commission (FCC).

Le présent appareil est conforme aux CNR d'Industrie Canada applicables aux appareils radio exempts de licence et à la partie 15 des règlements de la FCC :

- Cet appareil ne doit pas causer d'interférence nuisible.
- Cet appareil doit accepter toute interférence reçue, y compris les interférences pouvant entraîner un fonctionnement indésirable.
- Toute modification apportée à cet appareil sans l'autorisation explicite de Motorola Solutions peut annuler l'autorisation d'utiliser cet appareil.

Pour satisfaire aux exigences de la FCC/IC, les réglages de l'émetteur-récepteur doivent être effectués par ou sous la supervision d'un technicien qualifié pour effectuer l'entretien et la réparation de l'émetteur-récepteur. Le remplacement de tout composant de l'émetteur-récepteur, tels que le quartz, un semi-conducteur et tout autre

composant de la présente radio dont le remplacement n'est pas autorisé par la FCC/IC constitue une violation de la réglementation de la FCC/IC.



### REMARQUE :

L'utilisation de cette radio en dehors du pays pour lequel elle est distribuée est soumise aux réglementations gouvernementales et peut être interdite.

## Renseignements sur la sécurité des batteries, des chargeurs et des accessoires audio

---

Ce document contient d'importantes directives relatives à la sécurité et au fonctionnement de l'appareil. Veuillez lire attentivement cette notice et la conserver pour vous y référer ultérieurement. Avant d'utiliser le chargeur de batterie, lisez toutes les directives et marquages d'avertissement sur :

- le chargeur
- la batterie
- la radio avec batterie

- 1 Pour réduire les risques de blessure, ne chargez que les batteries rechargeables agréées Motorola Solutions. Le chargement d'autres batteries peut provoquer une explosion, des blessures corporelles et des dommages.
- 2 L'utilisation d'accessoires non recommandés par Motorola Solutions pourrait occasionner des risques d'incendie, de décharge électrique ou de blessure.

- 3 Afin de réduire la possibilité d'endommager la fiche et le cordon d'alimentation, débranchez le chargeur en tirant sur la fiche au lieu du cordon.
- 4 Il n'est pas recommandé d'utiliser une rallonge, sauf en cas de nécessité. L'utilisation d'une rallonge inappropriée pourrait causer un risque d'incendie et de décharge électrique. Si une rallonge doit être utilisée, assurez-vous que le cordon est de calibre 18 lorsque sa longueur est de 2 m (6,5 pi) ou moins et de calibre 16 lorsque sa longueur atteint jusqu'à 3 m (9,8 pi).
- 5 N'utilisez pas un chargeur défectueux ou endommagé de quelque façon que ce soit. Confiez-le à un représentant de service Motorola Solutions.
- 6 Ne désassemblez pas le chargeur. Il ne peut être réparé et aucune pièce de rechange n'est disponible. Le désassemblage du chargeur pourrait occasionner des risques de décharge électrique ou d'incendie.
- 7 Pour réduire les risques de décharge électrique, débranchez le chargeur de la prise c.a. avant de procéder à une maintenance ou à un nettoyage.

### Directives d'utilisation sécuritaire

- Mettez la radio hors tension pendant la charge.

- Le chargeur n'est pas conçu pour une utilisation à l'extérieur. Ne l'utilisez que dans des emplacements secs et sous des conditions de nature semblable.
- Branchez le chargeur uniquement sur un bloc d'alimentation à fusible câblé approprié et à tension prescrite (tel que spécifié sur le produit).
- Débranchez le chargeur de la tension de secteur en retirant la fiche principale.
- Branchez l'appareil dans une prise murale facile d'accès et suffisamment proche.
- Pour les appareils utilisant des fusibles, les pièces de rechange devront être conformes aux instructions fournies dans la documentation.
- La température ambiante maximale autour du bloc d'alimentation ne doit pas dépasser 40 °C (104 °F).
- La puissance de sortie du bloc d'alimentation ne devra pas dépasser la puissance indiquée sur l'étiquette du produit apposée sous le chargeur.
- Assurez-vous que le cordon est placé à un endroit où il ne sera pas écrasé ou endommagé, ne gênera pas le passage, ne sera pas tendu de façon anormale et ne sera pas exposé à une source d'humidité.

## Protection de l'ouïe

---



### **MISE EN GARDE :**

Une exposition à des bruits forts en provenance de n'importe quelle source pendant de longues périodes pourrait affecter votre audition de manière temporaire ou permanente. Plus le volume sonore de la radio est élevé, plus votre audition peut se détériorer rapidement. Les dommages auditifs dus à l'exposition à des bruits forts peuvent d'abord être indétectables, mais ceux-ci ont parfois des effets cumulatifs.

Pour protéger votre audition :

- Réglez le volume le plus bas possible pour effectuer votre travail.
- Augmentez le volume seulement si vous vous trouvez dans un environnement bruyant.
- Réduisez le volume avant de brancher le casque ou l'écouteur.
- Limitez la période de temps d'utilisation du casque ou de l'écouteur à volume élevé.
- Si vous ressentez une gêne auditive, que vous entendez des sifflements ou que les conversations sont étouffées, vous devez cesser d'utiliser votre radio avec

un casque d'écoute ou une oreillette et consulter votre médecin pour faire vérifier votre audition.

## Droits d'auteur des logiciels

---

Les produits Motorola Solutions décrits dans ce guide peuvent inclure des logiciels Motorola Solutions protégés en vertu de la loi sur le droit d'auteur enregistrés dans des mémoires à semi-conducteurs ou dans d'autres supports. Les lois du Canada, des États-Unis et d'autres pays protègent, au nom de Motorola Solutions, certains droits exclusifs visant les logiciels, y compris, mais sans s'y limiter, les droits exclusifs de copie et de reproduction sous toute forme que ce soit des logiciels protégés par la loi sur le droit d'auteur. Par conséquent, la loi sur le droit d'auteur protégeant tout logiciel de Motorola Solutions inclus avec les produits Motorola Solutions décrits dans ce guide interdit toute copie, reproduction, modification, ingénierie à rebours ou distribution de ces logiciels sans l'autorisation écrite expresse de Motorola Solutions.

De plus, l'achat de produits Motorola Solutions ne peut être considéré comme une transaction octroyant directement, par inférence, estoppel ou autrement une licence en vertu des droits d'auteur, des droits de brevets ou d'une demande de brevet de Motorola Solutions, à l'exception d'une licence d'utilisation normale et non exclusive prévue par la loi lors de la vente d'un produit.

Le logiciel de compression vocale AMBE+2™ inclus avec ce produit est protégé par les droits de propriété intellectuelle, notamment les droits de brevet, les droits d'auteur et les secrets industriels de Digital Voice Systems, Inc. La licence d'utilisation de cette technologie de compression vocale n'est concédée que pour une utilisation telle quelle dans l'équipement de communication. Brevets américains n<sup>os</sup> : 8,595,002 B2, 8,359,197, 8,315,860, 8,200,497, 7,970,606, 6,912,495 B2, 6,199,037 B1, 5,826,222, 5,754,974, 5,701,390 et 5,715,365.

# Propriété intellectuelle et avis réglementaires

---

## Droits d'auteur

Les produits Motorola Solutions décrits dans ce document peuvent inclure des programmes informatiques protégés par des droits d'auteur de Motorola Solutions. Les lois des États-Unis et d'autres pays réservent à Motorola Solutions certains droits exclusifs pour les programmes informatiques protégés par droits d'auteur. Par conséquent, tout programme informatique protégé par droits d'auteur de Motorola Solutions compris dans les produits Motorola Solutions décrits dans le présent document ne peut être copié ni reproduit de quelque manière que ce soit sans l'autorisation écrite expresse de Motorola Solutions.

Aucune partie du présent document ne peut être reproduite, transmise, stockée dans un système de recherche documentaire ou traduite dans une autre langue ou dans un langage informatique, sous quelque forme ou par quelque moyen que ce soit, sans l'autorisation écrite préalable de Motorola Solutions, Inc.

## Marques de commerce

MOTOROLA, MOTO, MOTOROLA SOLUTIONS et le logo au M stylisé sont des marques de commerce ou des marques déposées de Motorola Trademark Holdings LLC et sont utilisées sous licence. Toutes les autres marques de commerce sont la propriété de leurs détenteurs respectifs.

## Droits de licence

L'achat de produits Motorola Solutions ne peut être considéré comme une transaction octroyant directement, par inférence, estoppel ou autrement une licence en vertu des droits d'auteur, des droits de brevets ou d'une demande de brevet de Motorola Solutions, à l'exception d'une licence d'utilisation normale et non exclusive, libre de toute redevance, prévue par la loi lors de la vente d'un produit.

## Contenu à code source libre

Ce produit peut contenir des logiciels libres utilisés sous licence. Reportez-vous au support d'installation du produit pour obtenir tous les avis juridiques relatifs aux logiciels libres et aux contenus d'attribution.

## Directive sur la mise au rebut des équipements électriques et électroniques de l'Union européenne (UE) (WEEE)



La directive DEEE de l'Union européenne exige que les produits (ou leur emballage, dans certains cas) vendus dans les pays de l'UE portent l'étiquette de la poubelle barrée.

Comme le définit la directive DEEE, cette étiquette de poubelle barrée signifie que les clients et les utilisateurs finaux dans les pays de l'UE ne doivent pas jeter les équipements électriques et électroniques ou leurs accessoires dans les ordures domestiques.

Les clients ou les utilisateurs finaux dans les pays de l'UE doivent communiquer avec le représentant ou le centre de service de leur fournisseur d'équipement pour obtenir des renseignements sur le système de collecte des déchets de leur pays.

### Avis de non-responsabilité

Veillez noter que certaines fonctionnalités, installations et capacités décrites dans ce document pourraient ne pas s'appliquer ou être accordées sous licence pour l'utilisation sur un système particulier, ou pourraient dépendre des

caractéristiques d'une unité mobile d'abonné ou d'une configuration de certains paramètres. Veuillez consulter votre personne-ressource chez Motorola Solutions pour en savoir plus.

© 2021 Motorola Solutions, Inc. Tous droits réservés



## Contenu de l'emballage

---

La liste suivante englobe tout le contenu disponible :

- Radio
- Étui
- Batterie au lithium-ion
- Guide de référence rapide
- Chargeur instantané avec adaptateur d'alimentation
- Brochure sur la sécurité du produit et l'exposition aux RF

## Introduction

---

Le présent guide de l'utilisateur couvre le fonctionnement des radios.

Cette radio est le produit de plus de 90 années d'expérience acquise par Motorola Solutions en tant que chef de file mondial dans la conception et la fabrication d'équipement de communication. Les radios de cette série offrent une solution de communications à bon prix pour les entreprises telles que les magasins de détail, les restaurants, les écoles, les chantiers de construction, les usines, les hôtels et plus encore. Les radios bidirectionnelles professionnelles de Motorola Solutions sont la solution parfaite pour tous les secteurs au rythme rapide d'aujourd'hui.

Cependant, votre détaillant ou l'administrateur de votre système peut avoir personnalisé votre radio en fonction de vos besoins particuliers. Pour obtenir des renseignements supplémentaires, adressez-vous à votre détaillant ou à votre administrateur de système.



**REMARQUE :**

Lisez attentivement ce guide d'utilisation pour vous assurer que vous savez comment vous servir de votre radio de la façon adéquate avant de l'utiliser.

# Maintenance

---

Ce chapitre décrit l'entretien de la radio.

2.1

## Utilisation et entretien



Ne plongez pas la radio dans l'eau.



Utilisez un chiffon doux humide pour nettoyer l'extérieur



N'utilisez pas d'alcool ni de solutions nettoyantes

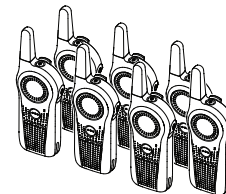

Ne placez pas plus de sept radios allumées trop près les unes des autres dans un contenant

---

Si la radio est immergée dans l'eau...

---



---

Éteignez la radio et retirez  
la batterie



Asséchez-la avec un  
chiffon doux



N'utilisez pas la radio  
tant qu'elle n'est pas  
complètement sèche

---

-

-

## Caractéristiques de la batterie

---

La radio est fournie avec une batterie au lithium-ion (Li-ion) rechargeable. Pour une capacité et un rendement optimaux, assurez-vous que la batterie est entièrement chargée avant la première utilisation.

### 3.1

## Spécifications de la batterie

La radio est équipée d'une batterie au lithium-ion rechargeable. Pour garantir une capacité et des performances optimales, la batterie doit être chargée avant la première utilisation.

L'autonomie de la batterie dépend de plusieurs facteurs. Parmi les plus importants, on retrouve la surcharge des batteries et le niveau de perte de charge associé à chaque cycle. Généralement, un état de surcharge fréquent et un niveau de perte de charge moyen important entraînent une diminution du nombre de cycles de la batterie. Par exemple, une batterie surchargée et déchargée à 100 % plusieurs fois par jour offrira moins de cycles de vie qu'une batterie moins surchargée et dont le niveau de perte de

charge est de 50 % par jour. Une batterie ayant un minimum de surcharge et un niveau de perte de charge moyen de 25 % durera plus longtemps.

Les batteries Motorola Solutions sont conçues spécifiquement pour être utilisées avec un chargeur Motorola Solutions et inversement. La charge des batteries au moyen d'un chargeur non-Motorola Solutions peut endommager la batterie et annuler sa garantie. Dans la mesure du possible, maintenir la température de la batterie à 25 °C (77 °F) (température ambiante). La charge de la batterie froide (moins de 10 °C [50 °F]) peut entraîner une fuite d'électrolytes et, éventuellement, la défaillance de la batterie. La charge d'une batterie chaude (plus de 35 °C [95 °F]) réduit la capacité de charge, ce qui affecte la performance de la radio. Les chargeurs rapides de Motorola Solutions contiennent un circuit de détection thermique pour s'assurer que la température des batteries en cours de charge respecte les seuils de température.



### REMARQUE :

Des batteries de capacités et de durées de vie différentes pourront être offertes à l'avenir.

## 3.2

## Batteries approuvées par Motorola Solutions

**Tableau 1 :Batteries approuvées par Motorola Solutions**

Numéro de pièce	Description
HKNN4013_	Batterie Li-ion 1800 mAh
PMNN4578_	Batterie Li-ion 2500 mAh

## 3.3

## Recyclage et mise au rebut des batteries

Les batteries rechargeables au lithium-ion peuvent être recyclées. Cependant, on ne retrouve pas des installations de recyclage appropriées dans toutes les régions. En vertu de différentes lois d'États américains et des lois de plusieurs autres pays, les batteries doivent être recyclées et ne peuvent pas être mises au rebut dans les sites d'enfouissement ou les incinérateurs. Communiquez avec votre agence de gestion de l'élimination des déchets obtenir des renseignements et connaître les exigences

applicables dans votre région. Motorola Solutions soutient pleinement et encourage le recyclage des batteries au lithium-ion.

Aux États-Unis et au Canada, Motorola Solutions participe au programme national Call2Recycle qui a comme objectif la collecte et le recyclage des batteries. De nombreux détaillants et distributeurs participent à ce programme. Pour connaître l'emplacement du dépôt de batteries le plus près de vous, consultez le site de Call2Recycle au <https://www.call2recycle.org/> ou composez le 1 800 8-BATTERY. Ce site Web et ce numéro de téléphone sont également des sources utiles d'information sur les options de recyclage offertes aux consommateurs, aux entreprises et aux agences gouvernementales.

## 3.4

## Autonomie de la batterie

La fonction d'économiseur de batterie permet de prolonger l'autonomie de la batterie. La fonction d'économiseur de batterie est activée par défaut.

**Tableau 2 : Autonomie de la batterie**

Type de batterie	Autonomie de la batterie
HKNN4013ASP01 (BT90)	11,5 heures
PMNN4578A (BT110)	16 heures



### REMARQUE :

L'estimation de l'autonomie de la batterie est fondée sur un cycle de vie standard organisé de cette façon : émission, 5 %; réception, 5 %; mode veille, 90 %.

## 3.5

## État de la batterie

Cette section fournit des renseignements sur l'état de la batterie. La radio peut annoncer le niveau de la batterie correspondante quand vous utilisez la touche **Power**

(**Alimentation**) pour passer par défaut en mode de jauge de batterie.

**Tableau 3 : État de la batterie**

État de la batterie	Niveau de la batterie	Message vocal ou tonalité
Élevé	100 % – 71 %	« Battery level high » (Niveau de batterie élevé)
Moyen	70 % – 31 %	« Battery level medium » (Niveau de batterie moyen)
Faible	30 % – 11 %	« Battery level low » (Niveau de batterie faible)
Critique	10 % – 0 %	« Battery level critical » (Niveau de batterie critique)

État de la batterie	Niveau de la batterie	Message vocal ou tonalité
Arrêt	0 %	Brèves tonalités d'arrêt



## Méthode de charge

---

Ce chapitre décrit les méthodes que vous utilisez pour charger votre radio.

### 4.1

## Charge d'une batterie autonome

- 1 Alignez la rainure en relief sur chaque côté de la batterie avec la rainure correspondante sur chaque côté du compartiment du chargeur.
- 2 Appuyez la batterie contre l'arrière du compartiment.

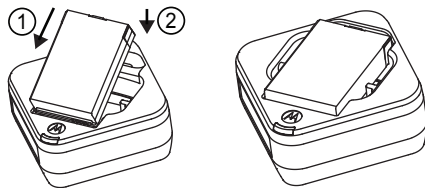

- 3 Glissez la batterie dans le compartiment du chargeur en vous assurant qu'un contact parfait est établi entre les bornes du chargeur et de la batterie.

Lorsque la batterie est insérée dans le compartiment, le chargeur affiche le niveau de charge de la batterie comme indiqué dans le tableau [Voyant lumineux du chargeur à la page 28](#) . Le voyant lumineux rouge clignote pour indiquer que la batterie se recharge rapidement. Le voyant lumineux passera au vert continu pour indiquer que la batterie est complètement chargée ou presque.

---

### 4.2

## Charge de la batterie avec le chargeur individuel à support de charge



### REMARQUE :

Éteignez la radio avant de la charger et chargez complètement la batterie avant la première utilisation. Il est préférable de charger à température ambiante.

- 1 Déposez le SUC sur une surface plane.
- 2 Insérez le connecteur du bloc d'alimentation dans le port latéral du SUC.
- 3 Branchez l'adaptateur c.a. dans une prise murale.
- 4 Insérez la radio dans le SUC, l'avant de la radio faisant face au voyant lumineux du SUC. Assurez-vous que la radio est bien insérée dans le chargeur.

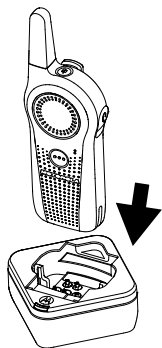

Pour plus d'information, voir [Voyant lumineux du chargeur à la page 28](#) ou à [Directives d'utilisation sécuritaire à la page 11](#).

Le voyant lumineux rouge s'allume pour indiquer que la batterie se recharge.

#### 4.3

### Charge de la radio et de la batterie avec un multichargeur à 12 compartiments série Curve – accessoire en option

Le multichargeur (MUC) à 12 compartiments de série Curve permet de recharger jusqu'à 12 radios ou jusqu'à six radios et six batteries autonomes. Les batteries peuvent être chargées à l'intérieur ou à l'extérieur de la radio; elles peuvent également être placées séparément dans le MUC. Chacun des 6 compartiments de charge peut loger une radio (placée ou non dans son étui) ou une batterie, mais pas les deux à la fois.

- 1 Déposez le MUC sur une surface plane.

- 2 Branchez le cordon d'alimentation dans le connecteur à deux broches situé à la base du MUC.
- 3 Branchez l'autre extrémité du cordon d'alimentation dans une prise secteur.
- 4 Éteignez la radio.
- 5 Insérez la radio ou la batterie dans le compartiment de charge en vous assurant que la radio ou la batterie n'est pas tournée vers les bornes.

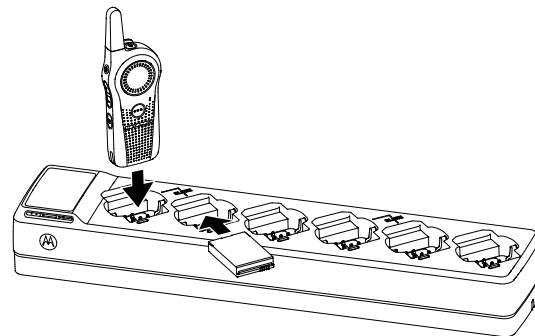
**REMARQUE :**

- Ce MUC permet de charger un maximum de deux radios (deux radios sources et deux radios cibles). Pour obtenir plus d'information, reportez-vous à la section [Mode de clonage dans le multichargeur à la page 112](#) .
- Vous trouverez plus d'information sur le fonctionnement du MUC dans les feuilles d'instructions fournies avec le MUC. Pour plus d'informations sur les pièces et numéros de pièce, voir [Accessoires à la page 128](#) .

## 4.4

## Durée de charge estimée

Le tableau suivant indique les durées de charge estimées des batteries. Pour en savoir plus, voir [Accessoires à la page 128](#).

**Tableau 4 :Durée de charge estimée**

Solutions de chargement	Durée de charge estimée
HKNN4013ASP01 (BT90)	4 heures
PMNN4578A (BT110)	5 heures 15 minutes

## 4.5

## Voyant lumineux du chargeur

Le tableau suivant décrit la signification de l'état du voyant lumineux du chargeur.

**REMARQUE :**

Assurez-vous que la radio ou la batterie autonome est correctement insérée dans le chargeur, et que celui-ci est alimenté.

**Tableau 5 :Voyant lumineux du chargeur**

Indication	État
Vert pendant environ une seconde	Mise sous tension
Rouge continu	Charge en cours
Vert continu	Chargé
Rouge clignotant rapidement	Erreur <sup>1</sup>
Orange clignotant lentement	En veille <sup>2</sup>
Clignotement rouge, une fois	Niveau de batterie faible
Orange, double clignotement	Niveau de batterie moyen
Clignotement vert, trois fois	Niveau de batterie élevé

<sup>1</sup> Réinstallez la batterie pour corriger l'erreur.

<sup>2</sup> La température de la batterie est trop basse ou trop élevée, ou la tension utilisée n'est pas correcte.

## Curve, DLR, Compatibilité des radios et DTR

---

The Curve series radios, DLR, Les radios et DTR utilisent la même technologie de radio numérique et peuvent être combinées dans des parcs mixtes de the Curve series radios, DLR, et DTR. À la livraison, les radios Curve, DLR, et DTR communiquent en utilisant les paramètres d'usine par défaut.

Si vous avez des radios DLR ou DTR utilisant des paramètres personnalisés ou qui sont configurées pour des groupes privés, et que vous souhaitez les combiner avec des radios the Curve series, assurez-vous d'utiliser le logiciel CPS Curve Series<sup>3</sup> pour créer une configuration compatible dans les radios Curve Series. Le même principe s'applique à l'ajout de radios DLR ou DTR à un parc de radios Curve Series existant. Pour plus de détails sur la compatibilité des radios Curve Series, DLR, and DTR, veuillez communiquer avec votre point de vente de Motorola Solutions.

Pour des questions ou des commentaires à propos de ce produit, veuillez communiquer avec Motorola Solutions :  
1 800 448-6866

---

<sup>3</sup> Le logiciel CPS Curve peut être téléchargé gratuitement à partir de <http://www.motorolasolutions.com/curve>.

## Présentation de la radio

Ce chapitre décrit les touches de commande et les fonctions de la radio.

### 6.1

## Curve Series Radio Commandes et voyants

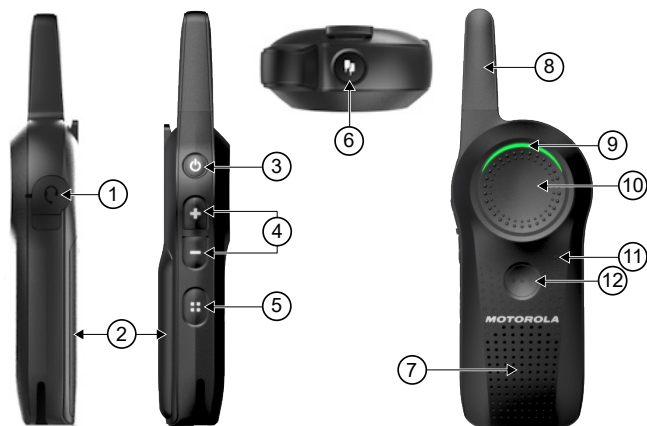

Figure 1 : Commandes et indicateurs Curve

Numéro	Description
1	<b>Connecteur d'accessoire audio</b> Utilisé pour connecter des accessoires audio compatibles.
2	<b>Batterie lithium-ion (Li-Ion)</b> Pour plus d'informations sur la batterie, reportez-vous à <a href="#">Spécifications de la batterie à la page 21</a> .
3	<b>Touche Power (Alimentation)</b> <ul style="list-style-type: none"> <li>• Pour allumer ou éteindre la radio, maintenez la touche <b>Power (Alimentation)</b> enfoncée.</li> <li>• Pour vérifier l'état de la batterie, appuyez brièvement sur la touche <b>Power (Alimentation)</b>.</li> </ul>
4	<b>Touche Volume Control (Réglage du volume)</b> <ul style="list-style-type: none"> <li>• Pour augmenter le volume, appuyez sur la touche <b>Volume Up (Volume haut)</b>.</li> </ul>

Numéro	Description
	<ul style="list-style-type: none"> <li>• Pour réduire le volume, appuyez sur la touche <b>Volume Down (Volume bas)</b>.</li> <li>• Pour parcourir les réglages en mode de programmation, appuyez sur les touches <b>Volume Up (Volume haut)</b> et <b>Volume Down (Volume bas)</b>.</li> <li>• Pour faire défiler les réglages des fonctions dans le menu User (Utilisateur), appuyez sur les touches <b>Volume Up (Volume haut)</b> et <b>Volume Down (Volume bas)</b>.</li> </ul>
5	<p><b>Touche Channel/Menu (Canal/Menu)</b> En mode de fonctionnement standard de la radio, la fonction Channel (Canal) est attribuée par défaut à la touche <b>Channel/Menu (Canal/Menu)</b> .</p> <ul style="list-style-type: none"> <li>• Pour changer de canal, appuyez sur la touche <b>Channel/Menu (Canal/Menu)</b>.</li> </ul>

Numéro	Description
	<ul style="list-style-type: none"> <li>• Pour accéder à la liste de contacts favoris (si la liste de contacts favoris n'est pas vide), maintenez la touche <b>Channel/Menu (Canal/Menu)</b> enfoncée.</li> <li>• Pour parcourir les canaux, appuyez sur la touche <b>Volume Up (Volume haut)</b> ou <b>Volume Down (Volume bas)</b>.</li> <li>• Pour naviguer dans les différents menus réglés dans le CPS, appuyez sur la touche <b>Channel/Menu (Canal/Menu)</b>.</li> <li>• Pour quitter, appuyez brièvement sur la touche <b>PTT</b>.</li> </ul> <p>En mode de configuration avancée, la touche <b>Channel/Menu (Canal/Menu)</b> vous permet d'accéder aux fonctions spéciales et de les configurer.</p>

Numéro	Description
6	<p><b>Bouton supérieur</b></p> <p>La fonction de réponse privée est attribuée par défaut au bouton <b>supérieur</b> de la radio.</p> <p>Pour plus d'information sur la programmation d'une autre fonction pour le bouton <b>supérieur</b>, voir <a href="#">Fonctions d'appel radio spéciales à la page 45</a> .</p>
7	<p><b>Haut-parleur</b></p>
8	<p><b>Antenne</b></p> <p>L'antenne n'est pas amovible.</p>
9	<p><b>Voyant lumineux indicateur Tx/Rx</b></p> <p>Indique si la radio est en mode de veille, de réception, d'émission, d'activation du balayage et WiFi.</p>

Numéro	Description
10	<p><b>Touche Presser pour Parler (PTT)</b></p> <p>Pour parler, appuyez sur la touche <b>PTT</b> et attendez que la radio émette la tonalité d'autorisation de parler (TPT). La TPT consiste en deux tonalités rapides. Relâchez pour écouter.</p> <p>Pour obtenir plus d'information, reportez-vous à la section <a href="#">Émission et réception d'appels à la page 39</a> .</p>
11	<p><b>Microphone</b></p>
12	<p><b>VAB (touche Assistant vocal)</b></p> <p>Prend en charge l'application Assistant vocal.</p>



## 6.2

## Spécifications de la radio

Les spécifications de la radio sont imprimées à l'arrière de la radio.

**Tableau 6 :Spécifications de la radio**

<b>Modèle</b>	<b>Bande de fréquences</b>	<b>Puissance d'émission (watts)</b>	<b>Nombre de canaux</b>	<b>Antenne</b>
Curve	ISM 900 MHz	1	10	Non amovible

## Pour commencer

Cette section vous aide à vous familiariser avec le fonctionnement de base de la radio.

### 7.1

## Installation de la batterie

- 1 Faites glisser le loquet situé dans le haut du couvercle de la batterie en position déverrouillée et soulevez le couvercle par le renforcement du centre.
  - a Alignez les bornes de la batterie avec les languettes dans le compartiment de la batterie. Insérez le côté bornes de la batterie en premier, puis appuyez sur la batterie vers le bas pour la fixer en place.

**Figure 2 : Installation de la batterie**

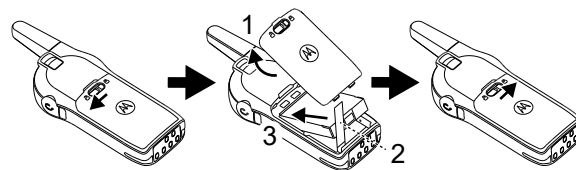

- 2 Remettez le couvercle de la batterie sur la radio.

- 3 Faites glisser le loquet en position de verrouillage.

### 7.2

## Retrait de la batterie

- 1 Éteignez la radio.
- 2 Faites glisser le loquet situé dans le haut du couvercle de la batterie en position de déverrouillage et soulevez le couvercle par le renforcement du centre.

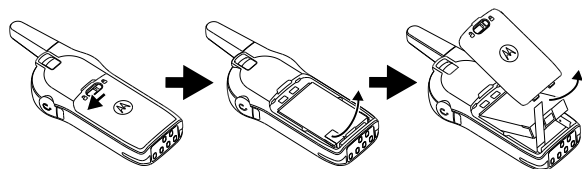
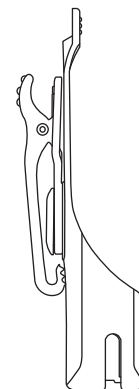

**Figure 3 : Retrait d'une batterie au lithium-ion**

- 3 Tirez sur la languette de retrait la batterie pour faire sortir la batterie de son logement.
- 4 Retirez la batterie de la radio.

7.3

## Installation de l'étui



**Figure 4 : Étui**

- 1 Pour placer la radio dans l'étui, poussez la radio dans le fond de l'étui jusqu'à ce que le crochet de l'étui s'insère dans l'encoche supérieure.
- 2 Pour retirer la radio de l'étui, dégagez le crochet de l'étui de l'encoche supérieure en utilisant la languette supérieure et faites glisser la radio hors de l'étui.

## 7.4

### Mise en marche et arrêt de la radio

- Pour allumer la radio, maintenez la touche **Power (Alimentation)** enfoncée jusqu'à ce que la radio émette la tonalité de mise sous tension et que le voyant Tx/Rx commence à clignoter.
- Pour éteindre la radio, maintenez la touche **Power (Alimentation)** enfoncée jusqu'à ce que la radio émette la tonalité de mise hors tension et que le voyant de transmission et réception s'éteigne.



#### REMARQUE :

Par défaut, lorsque la radio est mise sous tension, elle annonce le nom du canal actuel et l'état de la batterie.

- Appuyez sur la touche **Volume Up (Volume haut)** pour augmenter le volume ou sur la touche **Volume Down (Volume bas)** pour baisser le volume.
- Pour couper le son, maintenez la touche **Volume Down (Volume bas)** enfoncée (pendant environ 2 secondes) jusqu'à votre radio prononce le message vocal « Mute » (Sourdine).
- Vous pouvez également activer la sourdine en appuyant sur la touche programmable, préprogrammée pour le mode sourdine. Votre radio prononce le message vocal « Mute » (Sourdine).
- Pour régler le volume au maximum, maintenez la touche **Volume Up (Volume haut)** enfoncée (pendant environ 2 secondes). Le volume augmente rapidement jusqu'à atteindre le réglage maximal. Vous entendrez

## 7.5

### Réglage du volume

Il y a 16 incréments de volume. Lorsque vous appuyez sur les touches **Volume Up (Volume haut)** ou **Volume Down (Volume bas)**, une tonalité utilisant le niveau de volume actuel est émise. Si votre radio est en train de recevoir lors du réglage du volume, elle prononce un message vocal et indique le nouveau volume au lieu d'émettre des tonalités.

les tonalités de volume augmenter par incrément pendant l'augmentation du volume.

**REMARQUE :**

- La sourdine a pour effet de régler le volume de la radio au niveau le plus faible. Ainsi, il est impossible pour l'utilisateur d'oublier de rétablir le son de la radio.
- Si le mode silencieux est réglé pour un accessoire audio seulement, la tonalité et le son demeurent au volume le plus bas dans le haut-parleur de la radio, même si l'on enfonce la touche de réglage du volume. Le volume de l'accessoire peut quand même être configuré au moyen des touches de réglage du volume.
- Ne placez pas la radio trop proche de votre oreille lorsque le volume est élevé ou durant le réglage du volume.
- Si vous utilisez la radio avec un écouteur, veillez à ajuster le volume de la radio au plus bas avant de mettre votre écouteur en place. Pour obtenir plus d'information, reportez-vous à la section [Protection de l'ouïe à la page 13](#) . Utilisez uniquement les accessoires agréés par Motorola Solutions. Pour obtenir

plus d'information, reportez-vous à la section [Accessoires à la page 128](#) .

7.6

## Vérification de l'état de la batterie

Les niveaux de charge de la batterie sont : élevé, moyen, faible et critique.

Appuyez brièvement sur la touche **Power (Alimentation)**.

Pour obtenir plus d'information, reportez-vous à la section [État de la batterie à la page 23](#) .

---

# Fonctionnement général de la radio

## 8.1

### Émission et réception d'appels

- 1 Pour répondre, appuyez sur la touche **PTT**.



#### REMARQUE :

Attendez la fin de la tonalité d'autorisation de parler (TPT), puis parlez. Si vous recevez une tonalité d'occupation, cela signifie que le canal n'est pas disponible ou occupé, ou qu'aucun utilisateur ne se trouve à portée d'émission.

Une tonalité double rapide est émise.

- 2 Tenez la radio à la verticale à une distance de 2,5 à 5 cm (1 à 2 po) de votre bouche lorsque vous parlez dans le microphone.
- 3 Relâchez la touche **PTT** pour écouter.

Tableau 7 :Voyant lumineux Tx/Rx

Voyant	État
Rouge clignotant lentement	La radio est en mode veille.
Rouge continu	La radio est en mode d'émission.
Rouge clignotant rapidement	La radio est en mode réception.



#### IMPORTANT :

Ne relâchez à aucun moment la touche **PTT** lorsque vous parlez dans la radio. Si vous émettez en utilisant la touche **PTT** ou la touche **PTT** d'un accessoire d'écouteur en ligne, veillez à toujours maintenir la touche **PTT** bien enfoncée jusqu'à ce que l'émission soit terminée. Si vous relâchez la touche **PTT** pendant que vous émettez et que, immédiatement après, vous enfoncez la touche **PTT**, la radio émettra une puissante tonalité de refus.

Attendez 2 secondes et appuyez sur la touche **PTT** pour continuer à parler. Si vous appuyez sur la

touche **PTT** pour émettre et que vous recevez une tonalité d'occupation au lieu d'une **TPT**, cela signifie que le canal est non disponible ou occupé, ou encore, qu'aucun utilisateur ne se trouve à portée d'émission.

### 8.2

## Tonalité d'autorisation de parler

La tonalité d'autorisation de parler (TPT) est une double tonalité rapide spéciale émise par la radio chaque fois que l'utilisateur appuie sur la touche **PTT**; elle indique que le canal de transmission est libre.

La TPT facilite le bon déroulement des communications en empêchant les radios de transmettre et d'interférer avec les conversations en cours.



### REMARQUE :

Pour vous assurer que vos paroles ne sont pas coupées, attendez toujours que la TPT retentisse avant de commencer à parler.

### 8.3

## Parler à un groupe sur un canal

- 1 Pour émettre, appuyez sur la touche **PTT**.

Le voyant lumineux rouge de l'indicateur Tx/Rx s'allume en continu et la tonalité TPT est émise.

---

- 2 Avant de parler, attendez la TPT.
- 

### 8.4

## Parcourir/sélectionner les canaux

- 1 Appuyez sur la touche **Channel/Menu (Canal/Menu)** jusqu'à ce que votre radio prononce le message vocal « Canal <Number> ».
- 

- 2 Pour sélectionner un canal, appuyez sur la touche **Volume Up (Volume haut)** ou **Volume Down (Volume bas)**.

Votre radio prononce le message vocal sélectionné.

---

- 3 Pour quitter l'option <Channel Change> (Changement de canal), appuyez sur la touche **PTT**



ou attendez que le délai du compteur Channel/Menu (Canal/Menu) de la radio expire.



#### REMARQUE :

Un délai se produit sur le canal après une émission en privé. Par défaut, le délai est réglé à 10 secondes.

### 8.5

## Démarrage d'une réponse privée

Le bouton **supérieur** est attribué à la fonction de réponse privée par défaut. Cette fonction permet à deux personnes de communiquer instantanément en privé une fois qu'une émission de groupe a pris fin.

- 1 Pour lancer une réponse privée, appuyez sur le bouton **supérieur** pendant un appel de groupe.

Le voyant lumineux du bouton **supérieur** clignote en orange.

- 2 À la fin d'un appel de groupe, appuyez sur la touche **PTT** pour faire un appel privé.

Le voyant lumineux du bouton **supérieur** s'allume en orange fixe.

- 3 Attendez la fin de la tonalité d'autorisation de parler, puis parlez.

### 8.6

## Portée de communication

Tableau 8 :Portée de communication

### Portée de communication

	Industriel	Étages multiples
Modèle	À l'intérieur des bâtiments industriels, construction acier-béton	À l'intérieur des bâtiments à étages multiples
ISM 900 MHz	Jusqu'à 27 871 m <sup>2</sup> (300 000 pi <sup>2</sup> )	Jusqu'à 20 étages

Pour permettre les communications dans un groupe de radios, les radios doivent utiliser le même canal et le même

numéro d'ID DE PROFIL de radio. Le numéro d'ID DE PROFIL par défaut est **0000**.

### Canal

le canal actuellement utilisé par la radio, propre au modèle de radio.

### Numéro d'ID DE PROFIL

Toutes les radios de votre parc (quel que soit le canal attribué à l'utilisateur) doivent utiliser le même ID DE PROFIL. Il est également très important de personnaliser le numéro d'ID DE PROFIL pour éviter l'interférence provenant des autres utilisateurs qui utilisent le numéro par défaut **0000**. Pour personnaliser l'ID DE PROFIL de votre parc de radios, choisissez un numéro à quatre chiffres et entrez-le en utilisant le mode de configuration avancée de la radio (éteignez la radio, appuyez simultanément sur les touches **PTT**→**Volume Up (Volume haut)**→**Power**

**(Alimentation)**, puis maintenez-les enfoncées jusqu'à ce que votre radio prononce le message vocal Programming Mode (Mode de programmation). Pour plus d'information, voir [Mode de configuration avancée à la page 86](#) .

## 8.7

### Options du bouton supérieur

La fonction de réponse privée est attribuée par défaut au bouton **supérieur**.

Vous pouvez configurer le bouton **supérieur** pour d'autres fonctions, comme Téléavertir tous disponibles, Appel disponible, Appel direct et Sourdine.

Pour plus d'information sur la configuration du bouton **supérieur**, voir [Mode de configuration avancée à la page 86](#) .

8.8

## État de la radio

Tableau 9 : État de la radio

État de la radio	Voyant lumineux avant	Voyant à DEL du bouton supérieur	Message vocal ou tonalité
Mise sous tension	Orange fixe, suivi de rouge fixe pendant 2 secondes	DÉSACTIVÉ	« Battery Level (Niveau de batterie) <niveau>, Channel (Canal) <numéro> »
Mise hors tension	Rouge fixe pendant 2 secondes	DÉSACTIVÉ	Tonalités de mise hors tension
Erreur fatale à la mise sous tension	Rouge, double clignotement	Orange, simple clignotement	Non disponible
Canal occupé	Non disponible	DÉSACTIVÉ	Tonalité occupée
Mode de veille	Rouge clignotant lentement	DÉSACTIVÉ	Non disponible
Émission (Tx) (appel de groupe standard)	Rouge fixe	DÉSACTIVÉ	Non disponible
Réception (Rx) (appel de groupe standard)	Rouge clignotant rapidement	DÉSACTIVÉ	Non disponible
Tx Assistant vocal	Vert fixe	DÉSACTIVÉ	Non disponible

<b>État de la radio</b>	<b>Voyant lumineux avant</b>	<b>Voyant à DEL du bouton supérieur</b>	<b>Message vocal ou tonalité</b>
Rx Assistant vocal	Vert clignotant rapidement	DÉSACTIVÉ	Non disponible
Erreur Assistant vocal	Rouge, double clignotement	DÉSACTIVÉ	Non disponible
Délai de l'Assistant vocal	Vert clignotant lentement	DÉSACTIVÉ	Non disponible
Balayage activé	Clignotement vert plus lent	DÉSACTIVÉ	Non disponible

## Fonctions d'appel radio spéciales

Cette rubrique explique le fonctionnement des fonctions d'appel spéciales des radios Série Curve.

### 9.1

#### Réponse privée

Cette fonction permet à deux personnes de communiquer instantanément de façon privée après une transmission de groupe.

#### Scénario de réponse privée

L'utilisateur B est en train de parler aux utilisateurs d'un groupe de radios.

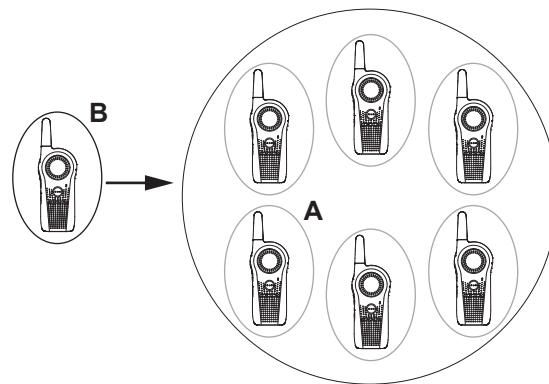

L'utilisateur A veut parler en privé à l'utilisateur B; il appuie sur le bouton **supérieur** pour se mettre en file d'attente.

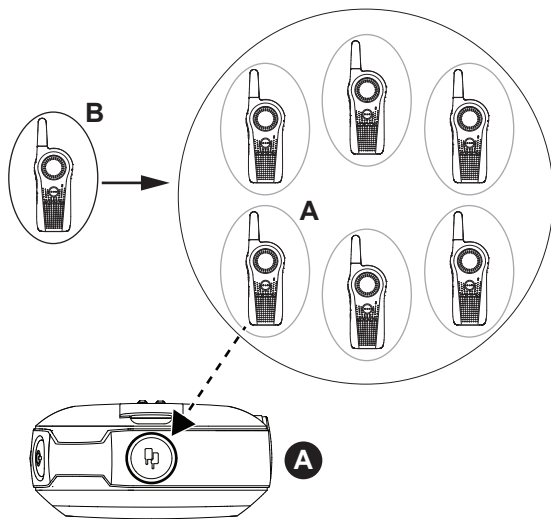

l'utilisateur A est en file d'attente pour parler en privé avec l'utilisateur B.

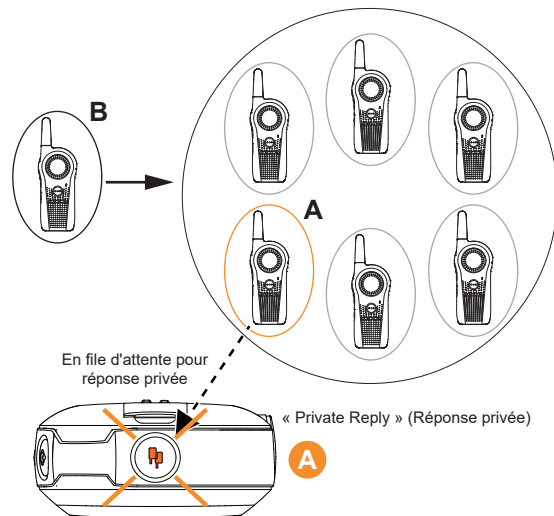

L'utilisateur B finit de parler au groupe alors que la radio de l'utilisateur A continue de clignoter, indiquant ainsi qu'elle est en file d'attente pour l'appel en réponse privée.



**REMARQUE :**

Pour quitter la file d'attente, il lui suffit d'appuyer longuement une seconde fois sur le bouton **supérieur**.

La radio de l'utilisateur A prononce le message vocal « Private Reply » (Réponse privée) et le bouton **supérieur** commence à clignoter en orange pour indiquer que

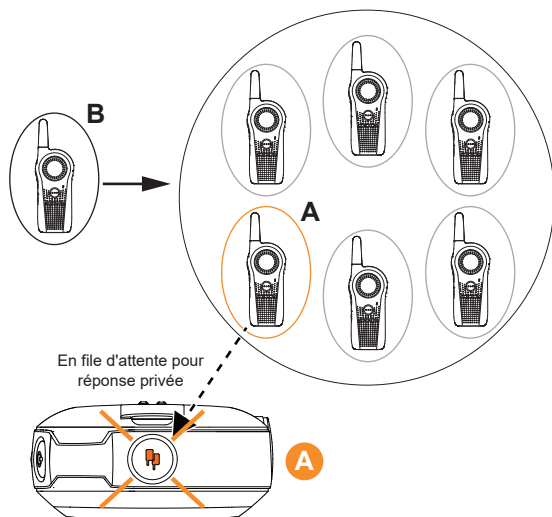

L'utilisateur A appuie sur la touche **PTT** pour parler en privé avec l'utilisateur B. Le voyant lumineux du bouton **supérieur** des radios A et B s'allume en orange et en continu. L'utilisateur B reçoit le message vocal « Private » (Privé) et la radio fait entendre la tonalité TPT privé spéciale.

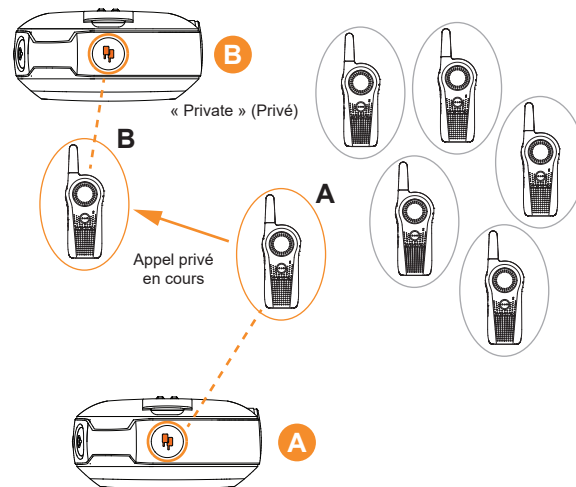

Chaque fois que l'utilisateur A ou l'utilisateur B appuie sur la touche **PTT** pour répondre, les deux utilisateurs se parlent en privé. Personne d'autre ne peut les entendre. La radio émet une tonalité TPT privée distincte.

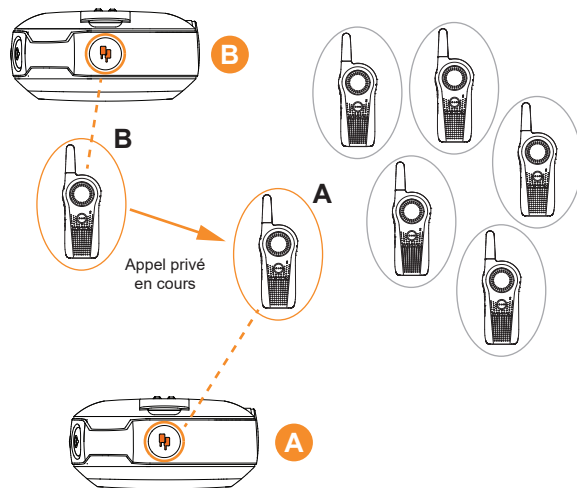

Si l'un des utilisateurs de la radio n'appuie pas assez rapidement sur la touche **PTT** pour répondre (le « délai de réponse privée » par défaut est de 10 secondes), la radio se déconnecte et met fin à l'appel privé, et les radios A et B prononcent le message vocal « Private Over » (Privé terminé). Le voyant lumineux du bouton **supérieur** s'éteint.

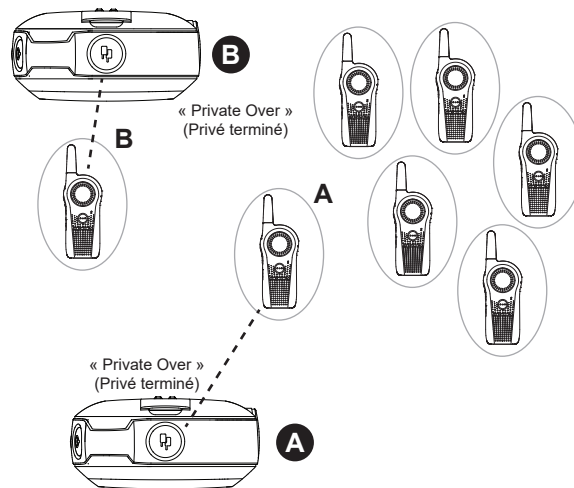

L'utilisateur de la radio A (qui a lancé l'appel privé) peut également y mettre fin à tout moment en appuyant longtemps sur le bouton **supérieur**. Les radios A et B prononcent le message vocal « Private Over » (Privé terminé) pour indiquer que l'appel privé est terminé. Le voyant lumineux du bouton **supérieur** s'éteint.



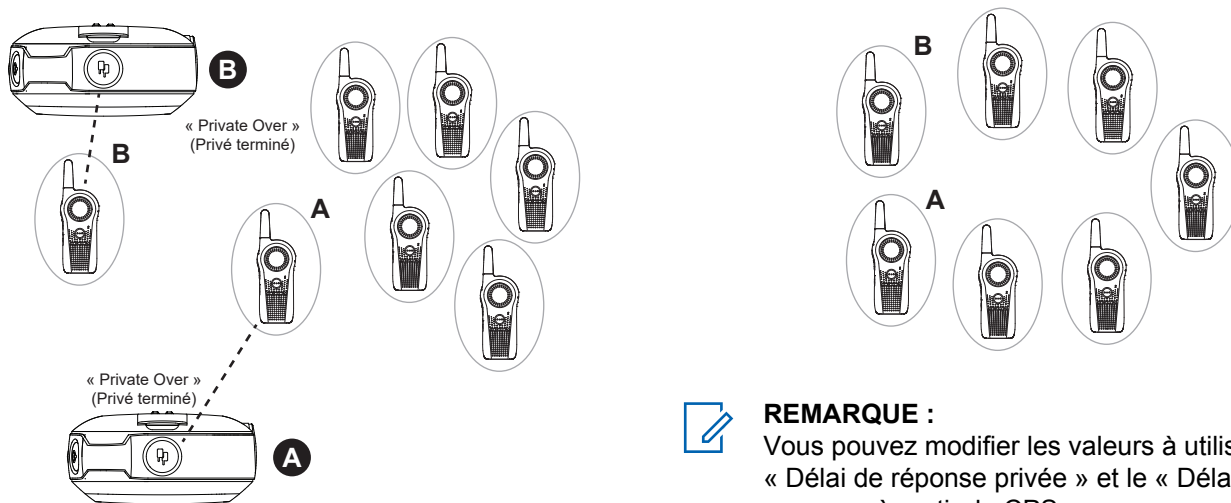

Une fois que leur appel privé a pris fin, les utilisateurs des radios A et B peuvent retourner à l'appel de groupe sur leur canal.



#### REMARQUE :

Vous pouvez modifier les valeurs à utiliser pour le « Délai de réponse privée » et le « Délai d'appel de groupe » à partir du CPS.

#### 9.1.1

### Démarrage d'une réponse privée

Cette fonction permet à deux personnes de communiquer instantanément de façon privée après une transmission de groupe. La fonction « Réponse privée » est attribuée par défaut au bouton **supérieur** de la radio.

- 1 Pour saisir l'ID de la radio de la personne qui parle actuellement à votre groupe après la fin de la transmission, appuyez sur le bouton **supérieur**.
- 2 Pour démarrer la conversation en privé, appuyez sur la touche **PTT**.

### 9.1.2

## Voyant d'état de réponse privée

Tableau 10 :Voyant d'état de réponse privée

État de réponse privée	Voyant à DEL du bouton supérieur	Message vocal ou tonalité
Demande de réponse privée en file d'attente (initiée avec le bouton <b>supérieur</b> ) – Initiateur de l'appel	Clignote en orange	« Private Reply » (Réponse privée)

État de réponse privée	Voyant à DEL du bouton supérieur	Message vocal ou tonalité
Conversation privée initiée (avec la touche <b>PTT</b> ) – Destinataire de l'appel	Orange fixe	TPT privé
Notification d'appel privé <sup>4</sup> – Destinataire de l'appel	Orange fixe	« Private » (Privé)
Appel privé en cours – Les deux parties	Orange fixe	TPT privé
Fin de l'appel privé – Les deux parties	Désactivé	« Private Over » (Privé terminé)

<sup>4</sup> Cette notification est générée une seule fois au début de l'appel.

## 9.2

## Appel direct

Vous pouvez appeler en privé un utilisateur prédéterminé programmé dans la radio. La fonction Appel direct est configurable en utilisant le logiciel de programmation client (CPS).



### REMARQUE :

Pour configurer la fonction d'appel direct pour la première fois dans votre radio, téléchargez le logiciel de programmation client (CPS) gratuitement à <http://www.motorolasolutions.com/curve>. Lisez et téléversez les ID de radio (identifiés comme « privés » dans le CPS) dans le CPS. Pour obtenir plus d'information, voir [Logiciel de programmation client à la page 103](#)

Vous avez la possibilité de programmer la fonction Appel direct sur le bouton **supérieur** ou de l'assigner à n'importe quel canal de la radio.

### Scénario d'appel direct

L'utilisateur A appuie sur le bouton **supérieur** de la radio pour parler directement à l'utilisateur B. La radio de l'utilisateur A prononce le message vocal « Private Name> » (Privé <nom>) programmé dans le CPS et

le voyant lumineux du bouton **supérieur** commence à clignoter en orange pour indiquer que l'utilisateur A est en file d'attente pour parler en privé avec l'utilisateur B.

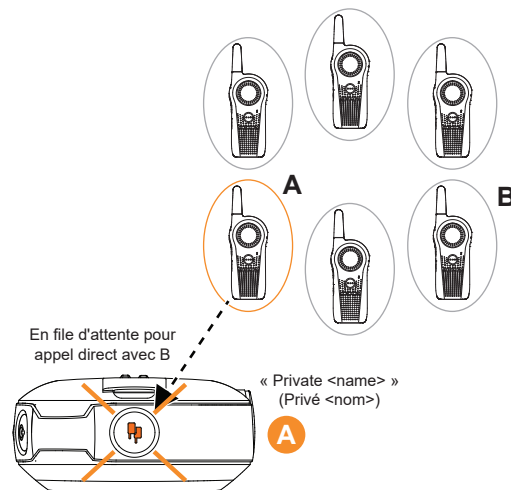

L'utilisateur A appuie sur la touche **PTT** pour parler en privé avec l'utilisateur B (qui ne participe PAS à une conversation radio); le voyant lumineux du bouton **supérieur** des radios A et B s'allume en orange et en continu. La radio B prononce le message vocal « Private »

(Privé) pour indiquer que l'appel entrant est un appel privé direct. La radio émet une tonalité TPT privée distincte.

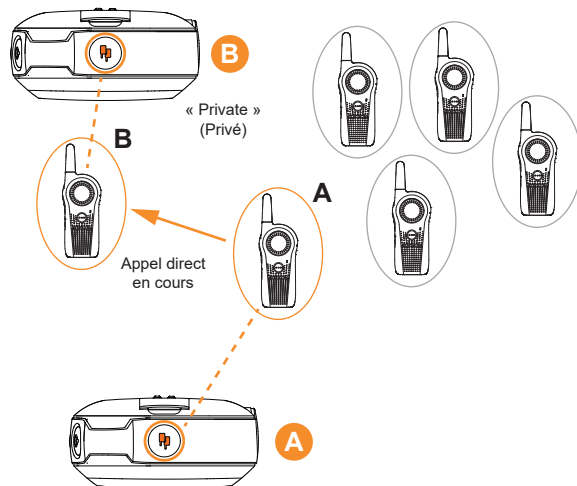

Chaque fois que l'utilisateur A ou l'utilisateur B appuie sur la touche **PTT** pour répondre, les deux utilisateurs se parlent en privé. La radio émet une tonalité TPT privée distincte.

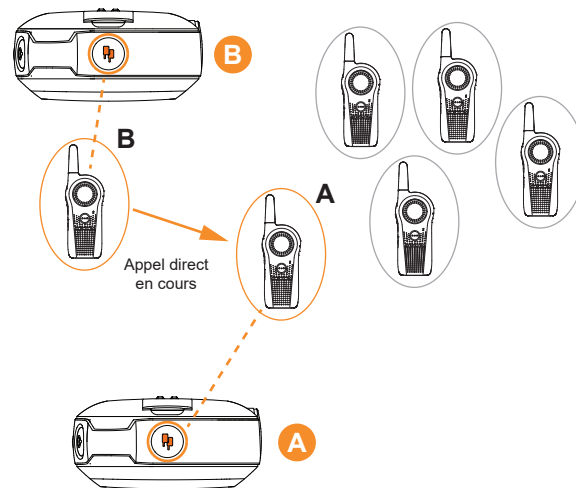

Si l'un des utilisateurs de la radio n'appuie pas assez rapidement sur la touche **PTT** pour répondre (le « délai de réponse privée » par défaut est de 10 secondes), la radio se déconnecte et met fin à l'appel privé, et les radios A et B prononcent le message vocal « Private Over » (Privé terminé). Le voyant lumineux du bouton **supérieur** s'éteint.

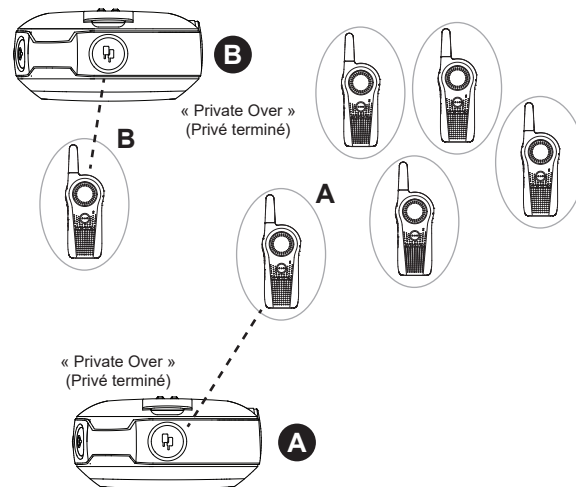
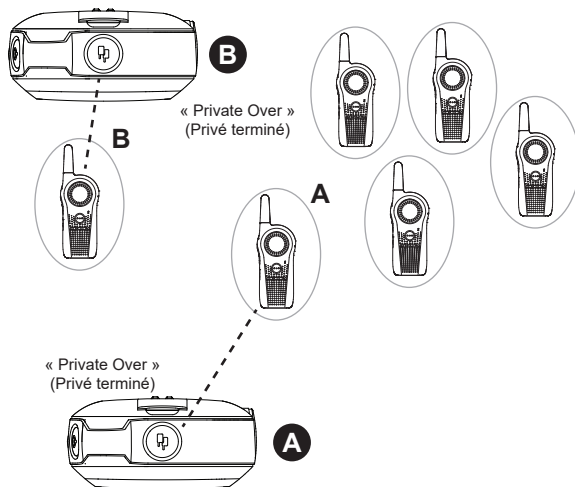

L'utilisateur de la radio A (qui a lancé l'appel direct) peut également y mettre fin à tout moment en appuyant longuement sur le bouton **supérieur**. Les radios A et B prononcent le message vocal « Private Over » (Privé terminé) pour indiquer que l'appel privé est terminé. Le voyant lumineux du bouton **supérieur** s'éteint.

## Exemple d'application

Programmez les radios de vos employés pour leur permettre de communiquer directement et en privé avec leur superviseur, le responsable de service ou une personne à joindre pour obtenir une assistance particulière en appuyant simplement sur la touche Direct Call (Appel

direct) (bouton **supérieur**), puis sur la touche **PTT** pour commencer à parler.



**REMARQUE :**

Si la fonction Direct Call (Appel direct) est configurée pour être lancée au moyen d'un canal spécifique, connectez-vous à ce canal et appuyez sur la touche **PTT** pour parler en privé.

9.2.1

**Voyant d'état Direct Call (Appel direct)**

Tableau 11 :Voyant d'état Direct Call (Appel direct)

Action	Appelant/ destinataire radio	Voyant à DEL du bouton supérieur	Message vocal ou tonalité
Appel direct lancé avec le	Appelant	Clignote en orange	« <nom de l'utilisateur

Action	Appelant/ destinataire radio	Voyant à DEL du bouton supérieur	Message vocal ou tonalité
bouton <b>supérieur</b> .			ur de l'appel direct> » 5
Conversation privée lancée avec la touche <b>PTT</b>	Appelant	Orange fixe	TPT privé
Notification d'appel privé	Destinataire	Orange fixe	« Privé e » (Privé)
Conversation privée en cours	Appelant et destinataire	Orange fixe	TPT privé

<sup>5</sup> Selon le nom d'utilisateur privé programmé dans le CPS. Pour lire le nom de l'utilisateur de l'appel direct, cochez la case **User Private Name (Nom privé de l'utilisateur)** dans le CPS.

Action	Appelant/ destinataire radio	Voyant à DEL du bouton supérieur	Message vocal ou tonalité
Fin de la conversation privée	Appelant et destinataire	Désactiv é	« Privat e Over » (Privé terminé)

### 9.3

## Foire aux questions (FAQ) sur les fonctions Private Reply (Réponse privée) et Direct Call (Appel direct)

- 1 Question : Si je change d'avis et veux annuler ma demande d'appel privé (ou encore, que j'ai appuyé sur le bouton **supérieur** par erreur), comment faire pour quitter l'état « file d'attente pour appel privé » (indiqué par le clignotement en orange du voyant lumineux du bouton **supérieur**)?

Réponse : Appuyez longuement sur le bouton **supérieur**. La radio annule la demande de mise en file

d'attente pour appel privé, le voyant lumineux du bouton **supérieur** s'éteint et l'état normal de la radio est rétabli.

- 2 Question : Que se passe-t-il si deux personnes (par exemple, les utilisateurs A et C) appuient en même temps sur leur bouton **supérieur** pour demander une réponse privée ou un appel direct de la part de l'utilisateur B?

Réponse : Quand vous appuyez sur le bouton **supérieur**, vous mettez simplement en attente l'ID de la radio B; par conséquent, deux personnes peuvent appuyer en même temps sur le bouton **supérieur** sans aucun problème. Le problème se produit lorsque deux personnes appuient en même temps sur la touche **PTT** pour parler en privé avec l'utilisateur B. Le cas échéant, la personne appuyant en premier sur la touche **PTT** établit la communication privée avec l'utilisateur B et l'autre personne entend une tonalité « occupée » ou une tonalité de refus.

- 3 Question : Que se passe-t-il si une personne transmet une demande de réponse privée ou d'appel direct à l'utilisateur B, mais que celui-ci ne veut pas participer à une conversation privée?

Réponse : Dans le cadre d'une communication radio, la communication entre les utilisateurs est établie instantanément, sans qu'ils aient la possibilité

de refuser l'appel. Pour éviter que des utilisateurs perturbent des communications de groupe ou abusent des fonctions de réponse privée et d'appel direct, assurez-vous que ces fonctions sont activées uniquement pour les utilisateurs de radio autorisés.

- 4 Question : J'ai appuyé sur la touche Private Reply (Réponse privée), mais rien ne se passe (p. ex., le voyant lumineux du bouton **supérieur** ne clignote pas) et la radio émet une tonalité d'occupation.

Réponse : Différentes causes sont possibles. Par exemple, il est possible que le bouton **supérieur** soit désactivé ou que la radio n'a pas pu enregistrer l'ID de la radio à laquelle vous tentez de répondre (le bouton **supérieur** a peut-être enfoncé alors que le délai de réponse de groupe de 4 secondes était écoulé).

- 5 Question : Que se passe-t-il si je veux répondre en privé à une personne qui vient juste de finir de parler?

Réponse : Les radios accordent un « délai de réponse de groupe » (environ 4 secondes) pendant lequel vous pouvez répondre en privé à une personne une fois qu'elle a fini de parler. Appuyez sur le bouton **supérieur** dans le délai de réponse prescrit et le voyant lumineux du bouton **supérieur** de la radio commence à clignoter en orange. Vous pouvez alors appuyer sur la touche **PTT** pour parler en privé.

- 6 Question : Comment la fonction Private Reply (Réponse privée) fonctionne-t-elle exactement?

Réponse : Lorsque vous appuyez sur le bouton **supérieur** de la radio pendant que l'utilisateur B est en train de parler, votre radio « saisit » l'ID de la radio B. Une fois que l'utilisateur B cesse de parler et que vous appuyez sur la touche **PTT**, votre radio achemine un appel privé à la radio B.

- 7 Question : Que se passe-t-il si je veux mettre fin à l'appel au cours d'une réponse privée ou d'un appel direct?

Réponse : Si vous avez lancé la réponse privée ou l'appel direct, vous pouvez y mettre fin à tout moment en appuyant longuement sur le bouton **supérieur**. Si vous avez reçu cet appel, vous devez attendre que le délai de réponse de la radio soit écoulé (c.-à-d., qu'une période d'inactivité de 10 secondes soit écoulée) OU vous pouvez changer de canal.

- 8 Question : J'ai appuyé sur le bouton **supérieur** pour être mis en file d'attente pour parler en privé avec la dernière personne à transmettre, mais même si cet utilisateur a cessé de parler, lorsque j'appuie sur la touche **PTT** pour parler, la radio émet une tonalité occupée ou d'autres tonalités bizarres et il m'est impossible de lancer la conversation.



Réponse : Il est très probable que d'autres utilisateurs ont déjà été mis en file d'attente pour parler à la dernière personne à émettre et que l'une d'entre elles a appuyé sur la touche **PTT** avant vous; le cas échéant, vous recevez une tonalité d'occupation ou d'erreur. Il est également possible que la dernière personne à émettre se trouve hors de portée d'émission.

**9** J'ai appuyé sur le bouton **supérieur** (pour lancer une réponse privée ou un appel direct), mais j'ai oublié que je voulais parler en privé et je n'ai pas appuyé sur la touche **PTT** :

- Question : Est-ce que je suis encore en mesure d'entendre les conversations de groupe dans mon canal si je n'ai pas appuyé sur la touche **PTT**?  
Réponse : Oui, vous pouvez encore entendre les conversations dans votre canal.
- Question : Pendant combien de temps puis-je parler en privé avec l'utilisateur B?  
Réponse : Il n'y a aucun délai à respecter pour appuyer sur la touche **PTT** et parler en privé à l'utilisateur A, et ce, tant que le voyant lumineux du bouton **supérieur** continue de clignoter.
- Question : La radio émet-elle une alerte quelconque pour m'informer que je suis toujours placé en file d'attente pour une conversation en mode privé?

Réponse : Oui. Une minute après que vous ayez été mis en file d'attente pour une conversation en mode privé, la radio émet une tonalité de rappel; une seconde tonalité de rappel est émise quatre minutes plus tard. Vous ne recevrez pas d'autre tonalité de rappel. Toutefois, vous resterez en file d'attente jusqu'à ce que vous quittiez le mode Private Reply (Réponse privée).

- Question : Comment faire pour me joindre à une conversation de groupe si j'ai déjà appuyé sur le bouton **supérieur** (pour lancer une réponse privée ou un appel direct) et que le voyant lumineux de mon bouton **supérieur** clignote toujours?  
Réponse : Appuyez longuement sur le bouton **supérieur** pour quitter le mode de file d'attente privée (le voyant lumineux du bouton **supérieur** devrait s'éteindre), puis appuyez sur la touche **PTT** pour répondre à l'appel de groupe.

**10** Question : Je suis placé en file d'attente pour parler en privé (le voyant lumineux clignote en orange) et la personne qui émettait cesse de parler. Que faire si j'appuie sur la touche **PTT** pour parler, mais que le voyant lumineux du bouton **supérieur** ne s'allume pas en orange et en continu?

Réponse : La radio vous avise que vous pouvez parler en privé en allumant le voyant lumineux du bouton **supérieur** en orange continu et en prononçant le message vocal « Private » (Privé) au début de l'appel privé. Pendant la conversation privée, la radio émet également une tonalité d'autorisation de parler spéciale. Tous ces indicateurs de la radio doivent être reçus pour confirmer que la communication privée est bien établie. L'absence de ces indicateurs signifie que la communication privée n'a pas été établie et que vous devez réessayer.

**11** Question : Comment puis-je savoir que la radio n'est plus en mode de conversation privée?

Réponse : Vous ne participez plus à une conversation privée si le voyant lumineux du bouton **supérieur** n'est pas allumé en orange et en continu et qu'au lieu de cela, il clignote ou s'éteint. De plus, la radio prononce le message vocal : « Private Over » (Privé terminé).



### REMARQUE :

N'oubliez pas que la réponse privée et l'appel direct prennent fin après 10 secondes d'inactivité; le cas échéant, les deux utilisateurs repassent au mode d'appel de groupe (la radio prononce le message vocal « Private Over » (Privé terminé) et le voyant lumineux du bouton **supérieur** s'éteint).

## 9.4

### Appeler tous disponibles

Vous pouvez effectuer un appel de groupe à tous les utilisateurs disponibles sur différents canaux et aux utilisateurs qui ne participent pas déjà à une conversation radio. La fonction Appeler tous disponibles n'interrompt pas les communications en cours.

Vous avez la possibilité de programmer la fonction Appeler tous disponibles sur le bouton **supérieur** ou de l'assigner à un canal en utilisant le logiciel de programmation client (CPS).

La fonction Appeler tous disponibles permet de communiquer simultanément avec tous les utilisateurs de radio disponibles dans un « super groupe de canaux », sans avoir à passer d'un canal à un autre.

Lorsqu'un appelant commence une émission Appeler tous disponibles, le bouton **supérieur** est désactivé sur toutes les radios concernées. La fonction de réponse privée ou d'appel direct est désactivée durant cette période.

La radio met fin à la communication Appeler tous disponibles après une période de quatre secondes d'inactivité. Grâce à ce délai d'inactivité, les utilisateurs ne risquent pas de prendre part plus longtemps qu'ils le désirent à une conversation de groupe.

### Scénario Appeler tous disponibles

Tous les utilisateurs des canaux 3 et 4 sont disponibles (personne n'est en train d'émettre).

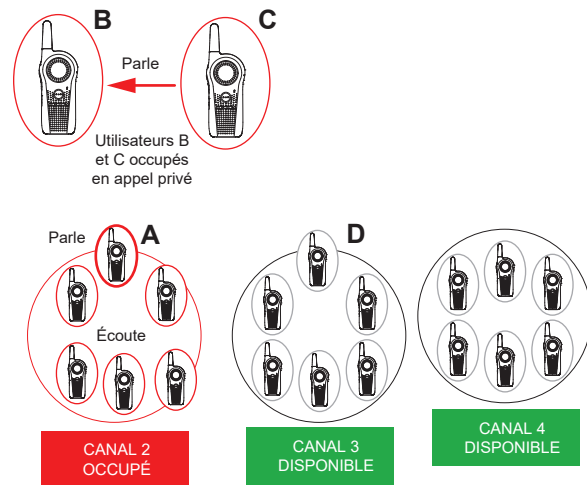

L'utilisateur D dans le canal 3 lance la fonction Appeler tous disponibles en appuyant sur le bouton **supérieur**<sup>6</sup> de la radio.

<sup>6</sup> Le bouton **supérieur** doit être préattribué à la fonction Appeler tous disponibles pour pouvoir utiliser cette fonction.

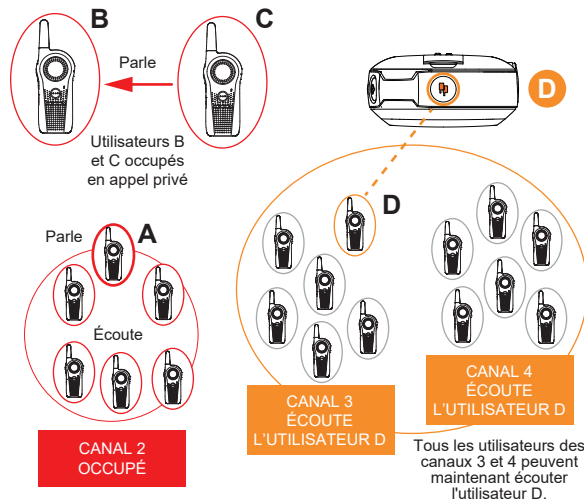
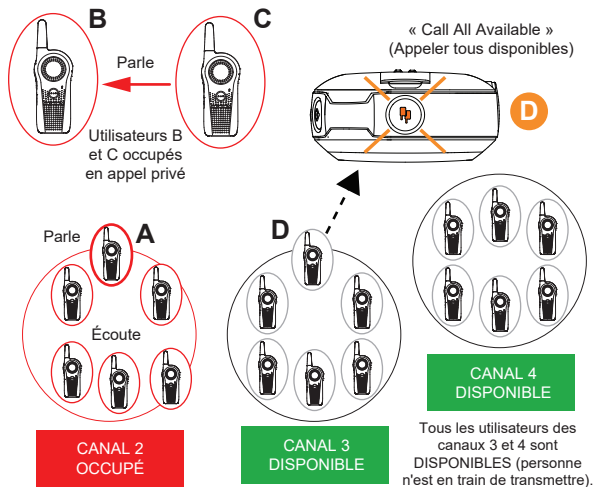

Tous les utilisateurs des canaux 3 et 4 sont réunis dans un « super groupe de canaux » temporaire. L'utilisateur D appuie ensuite sur la touche **PTT** et commence à parler à tous les utilisateurs disponibles sur les deux canaux.

Le voyant lumineux du bouton **supérieur** de toutes les radios utilisant les canaux 3 et 4 s'allume en orange et en continu pour indiquer qu'une communication Appeler tous disponibles est en cours.

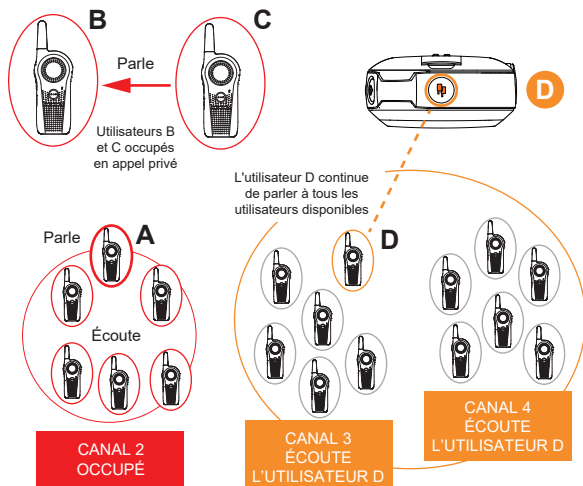

est allumé en orange et en continu pour indiquer que la fonction Appeler tous disponibles est en cours d'utilisation.

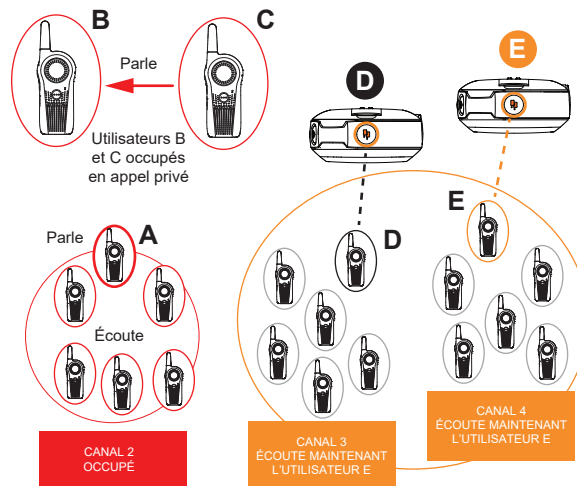

L'utilisateur D cesse de parler [le voyant lumineux du bouton **supérieur** est encore allumé en orange et en continu<sup>7</sup>]. L'utilisateur E appuie sur la touche **PTT** et commence à parler à tous les utilisateurs disponibles. Tous les utilisateurs des canaux 3 et 4 entendent maintenant l'utilisateur E. Le bouton **supérieur** de toutes les radios

Une fois que tous les utilisateurs ont cessé de parler (aucune émission pendant plus de 4 secondes), les radios se déconnectent et mettent fin à la communication Appeler tous disponible du « super groupe de canaux ». Tous les

<sup>7</sup> Les utilisateurs du groupe Appeler tous disponibles doivent répondre dans le délai de réponse de quatre secondes, sinon, le mode Appeler tous disponibles sera désactivé.

utilisateurs des canaux 3 et 4 peuvent retourner à leur canal initial.

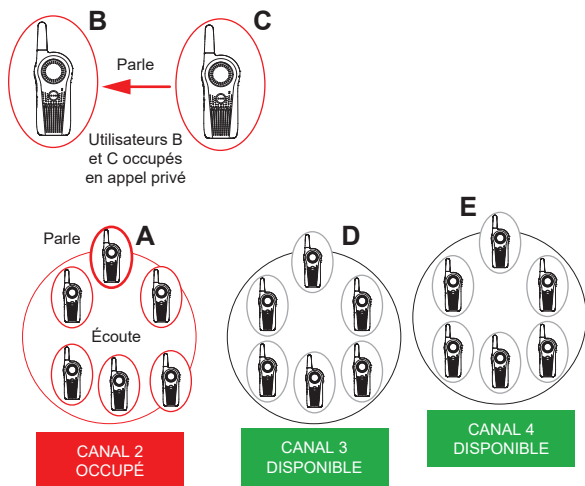

### Exemple d'application

L'employé d'un magasin de vente au détail utilise une radio dont le bouton **supérieur** est attribué à la fonction Appeler tous disponibles. Cet employé veut savoir lequel si un de ses collègues a pris le scanner de l'arrière-boutique. L'employé appuie sur le bouton **supérieur**, puis sur la

touche **PTT**, et pose la question suivante : « Quelqu'un sait qui utilise en ce moment le scanner de l'arrière-boutique? ». Toute personne, quel que soit le canal qu'elle utilise, qui ne participe pas actuellement à une autre conversation, entendra cet appel et pourra répondre à l'ensemble du groupe d'utilisateurs (connectés à l'appel par le biais du super groupe de canaux) pour fournir l'information demandée.

#### 9.4.1

### Voyant d'état Appeler tous disponibles

Tableau 12 :Voyant d'état Appeler tous disponibles

Action	Appelant/ destinataire radio	Voyant à DEL du bouton supérieur	Message vocal ou tonalité
Option Appeler tous disponibles lancée avec	Appelant	Clignote en orange	« Call All Available » (Appeler)

Action	Appelant/ destinataire radio	Voyant à DEL du bouton supérieur	Message vocal ou tonalité
le bouton <b>supérieur</b>			tous disponibles)
Conversation Appeler tous disponibles lancée avec la touche <b>PTT</b>	Appelant	Orange fixe	TPT standard
Notification d'appel Appeler tous disponibles	Destinataire	Orange fixe	TPT standard
Appel Appeler tous disponibles en cours	Appelant et destinataire	Orange fixe	TPT standard

Action	Appelant/ destinataire radio	Voyant à DEL du bouton supérieur	Message vocal ou tonalité
Fin de l'appel Appeler tous disponibles	Appelant et destinataire	Désactivé	Aucun

## 9.5

### Téléavertir tous disponibles

Vous pouvez communiquer simultanément avec tous les utilisateurs de radio disponibles sans avoir à passer d'un canal à un autre. La fonction Téléavertir tous disponibles n'interrompt pas les communications en cours.

Vous avez la possibilité de programmer la fonction Téléavertir tous disponibles sur le bouton **supérieur** ou de l'assigner à un canal en utilisant le logiciel de programmation client (CPS).

La fonction Téléavertir tous disponibles permet de transmettre une annonce vocale de groupe unidirectionnelle à tous les utilisateurs disponibles dans les

différents canaux qui ne participent pas à une conversation radio en cours. Elle empêche les utilisateurs de rejoindre une conversation de groupe en cours quand cela n'est pas souhaité.

### Scénario Téléavertir tous disponibles

Tous les utilisateurs des canaux 3 et 4 sont disponibles (personne n'est en train d'émettre).

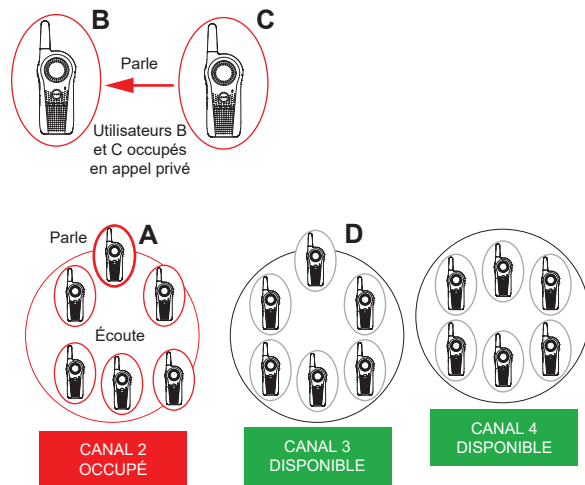

L'utilisateur D dans le canal 3 lance la fonction Téléavertir tous disponibles en passant au canal 6<sup>8</sup>.

<sup>8</sup> Le canal 6 doit être préattribué à la fonction Téléavertir tous disponibles pour permettre son utilisation



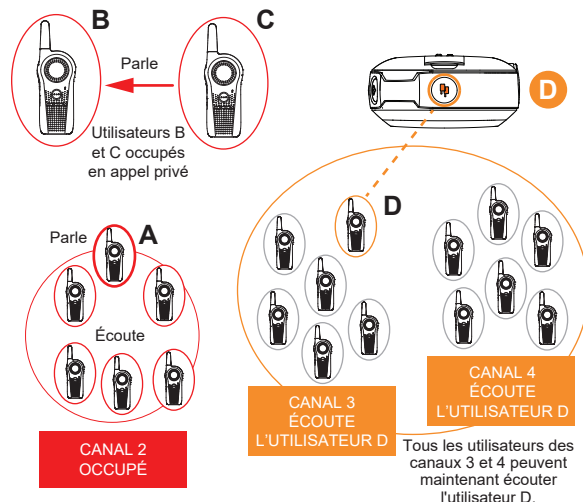
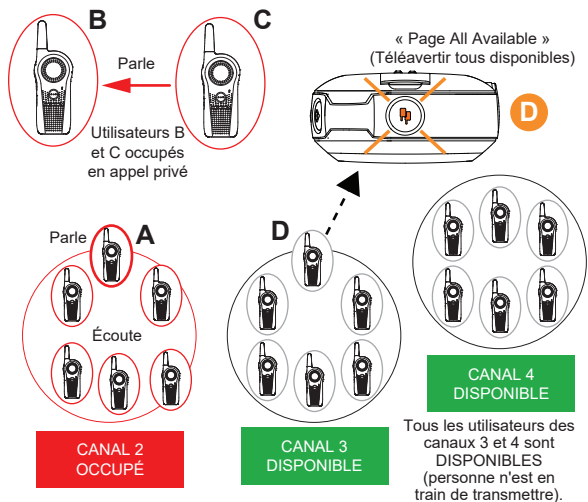

Tous les utilisateurs des canaux 3 et 4 sont réunis dans un « super groupe de canaux » temporaire. L'utilisateur D appuie sur la touche **PTT** et commence à parler à tous les utilisateurs disponibles des deux canaux.

L'utilisateur D continue de parler à tous les utilisateurs disponibles. L'utilisateur E veut parler en privé à l'utilisateur D et appuie sur le bouton **supérieur**<sup>9</sup>. L'utilisateur E est mis en file d'attente pour la réponse privée.

<sup>9</sup> Le bouton **supérieur** de la radio E doit être préattribué à la fonction de réponse privée

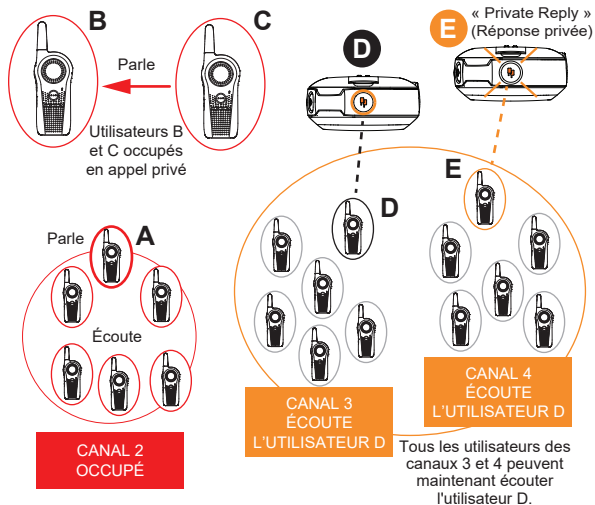

Une fois que l'utilisateur D cesse d'émettre en relâchant la touche **PTT**, le mode Téléavertir tous disponibles est désactivé. Tous les utilisateurs des canaux 3 et 4 peuvent retourner à leur groupe de canaux initial. L'utilisateur E demeure en file d'attente pour la réponse privée.

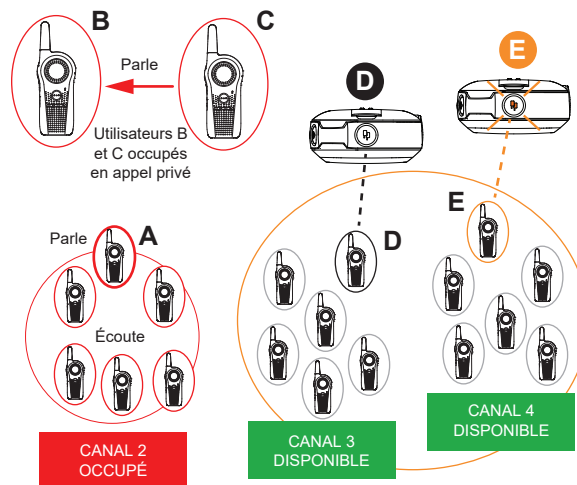

L'utilisateur E appuie sur la touche **PTT** pour parler à l'utilisateur D. Les deux utilisateurs sont maintenant engagés dans une conversation privée. Personne d'autre ne peut les entendre. Le voyant lumineux du bouton **supérieur** des radios D et E s'allume en orange et en continu.

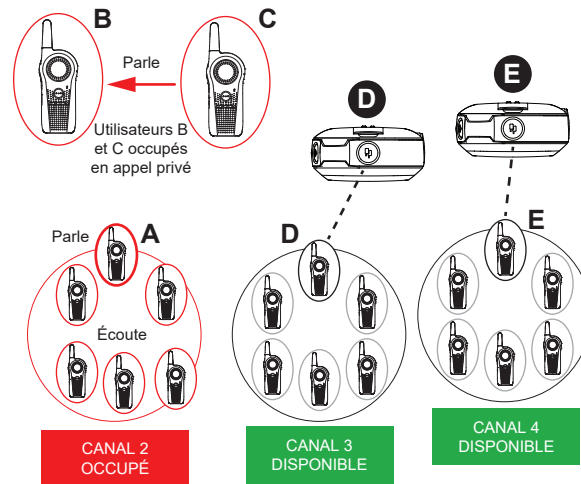
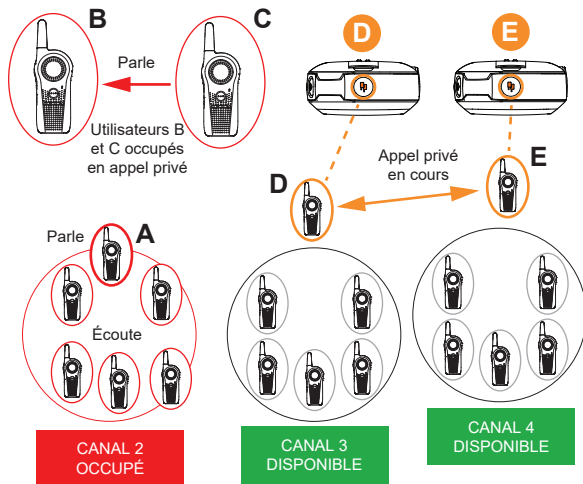

Une fois que les utilisateurs D et E ont terminé leur conversation privée, ils retournent à leur groupe de canaux initial. Le voyant lumineux du bouton **supérieur** des deux radios s'éteint.

### Exemple d'application 1

L'employé d'un magasin de vente au détail utilise une radio dont le bouton **supérieur** est attribué à la fonction Réponse privée et le canal 6 est attribué à la fonction Téléavertir tous disponibles. Cet employé est à la recherche de toute personne (quel que soit le canal radio utilisé par cette personne) pouvant venir l'aider dans l'arrière-boutique. L'employé passe au canal Page All Available (Téléavertir

tous disponibles) avant d'appuyer sur la touche **PTT** et pose cette question : « Quelqu'un peut-il venir m'aider dans l'arrière-boutique? ». Quiconque est disponible, quel que soit son canal radio, peut répondre en privé à l'employé pour lui demander des détails ou pour l'informer qu'il peut venir l'aider.

### Exemple d'application 2

Anna a besoin de parler en privé à un autre utilisateur (Jean) et elle n'est pas sûre du canal utilisé par Jean. Il lui faudrait beaucoup de temps pour parcourir tous les canaux afin de localiser Jean. Anna utilise une radio dont le bouton **supérieur** est attribué à la fonction Réponse privée et le canal 6 est attribué à la fonction Téléavertir tous disponibles. Elle passe au canal 6 et pose cette question : « Jean Simard, es-tu disponible? ».

Si Jean est disponible, il peut lui répondre en privé (en appuyant sur le bouton **supérieur**). Si Anna ne reçoit aucune réponse, cela signifie que Jean participe à un autre appel en cours ou qu'il se trouve hors de portée de la radio.

#### 9.5.1

## Voyant d'état Page All Available (Téléavertir tous disponibles)

Tableau 13 :Voyant d'état Téléavertir tous disponibles

Action	Appelant/ destinataire radio	Voyant à DEL du bouton supérieur	Message vocal ou tonalité
Option Téléavertir tous disponibles lancée avec le bouton <b>supérieur</b>	Appelant	Clignote en orange	« Page All Available » (Téléavertir tous disponibles)
Conversation Téléavertir tous disponibles	Appelant	Orange fixe	TPT standard

Action	Appelant/ destinataire radio	Voyant à DEL du bouton supérieur	Message vocal ou tonalité
lancée avec la touche <b>PTT</b>			
Notification d'appel Téléavertir tous disponibles	Destinataire	Orange fixe	TPT standard
Conversation Téléavertir tous disponibles en cours	Appelant et destinataire	Orange fixe	TPT standard
Fin de l'appel Téléavertir tous disponibles	Appelant et destinataire	Désactiv é	Aucun

**REMARQUE :**

Pour lancer une communication Téléavertir tous disponibles, appuyez sur le bouton **supérieur** ou passez au canal attribué au préalable à la fonction Téléavertir tous disponibles, puis appuyez sur la touche **PTT** pour parler à tous les utilisateurs disponibles sur différents canaux.

La fonction Téléavertir tous disponibles) doit être attribuée au préalable au bouton **supérieur** à partir du menu de configuration avancée ou du CPS. La seule façon de répondre à la personne qui a lancé une communication Page All Available (Téléavertir tous disponibles) consiste à utiliser le mode de réponse privée. La fonction Page All Available (Téléavertir tous disponibles) peut également être attribuée à un canal radio.

Pour obtenir plus d'information, reportez-vous à la section [Logiciel de programmation client à la page 103](#).

## Fonctions avancées

Cette section explique les fonctions avancées des radios de la série Curve.

### 10.1

## Fonctions du mode Assistant vocal

La touche Assistant vocal (VAB) permet à l'utilisateur d'établir la connexion au portail par WiFi.

Vous pouvez effectuer les actions suivantes en maintenant la touche VAB enfoncée pour :

- ouvrir une session sur le portail;
- fermer la session à partir du portail;
- envoyer et lire des messages vocaux;
- déclencher des appels vocaux.



#### REMARQUE :

Vous devez préconfigurer toutes les fonctions Assistant vocal dans le portail de l'Assistant vocal avant de pouvoir utiliser ces fonctions sur la radio.

Pour l'utilisation du portail vocal, consultez le *guide de l'utilisateur du portail professionnel de la radio Curve* (MN008507A01), à : <https://learning.motorolasolutions.com>

Tableau 14 :Commande vocale

Mode Assistant vocal	Exemples
Connexion vocale	<p>Dictez l'une des deux commandes suivantes :</p> <ul style="list-style-type: none"> <li>• « log in &lt;username&gt;, pin &lt;pin&gt; »</li> <li>• « log on &lt;username&gt;, pin &lt;pin&gt; »</li> <li>• « sign in &lt;username&gt;, pin &lt;pin&gt; »</li> <li>• « sign on &lt;username&gt;, pin &lt;pin&gt; »</li> </ul>
Déconnexion vocale	<p>Dictez l'une des deux commandes suivantes :</p> <ul style="list-style-type: none"> <li>• « log out »</li> <li>• « log off »</li> <li>• « sign out »</li> <li>• « sign off »</li> </ul>

Mode Assistant vocal	Exemples
Appel direct	<p>Dictez l'une des deux commandes suivantes :</p> <ul style="list-style-type: none"> <li>« Call &lt;username&gt; »</li> <li>« Contact &lt;username&gt; »</li> <li>« Call &lt;group name&gt; »</li> <li>« Contact &lt;group name&gt; »</li> </ul>
Enregistrement d'un message vocal	<p>Dictez l'une des deux commandes suivantes :</p> <ul style="list-style-type: none"> <li>« Record message for &lt;username&gt; »</li> <li>« Send message to &lt;username&gt; »</li> </ul>
Lecture d'un message vocal	« Play Message »

**REMARQUE :**

La commande vocale est prise en charge uniquement en anglais.

## 10.1.1

**Indicateurs du mode Assistant vocal****Tableau 15 : Indications du mode Assistant vocal**

État de la radio	Voyant lumineux avant	Message vocal ou tonalité
Délai VAB	Clignotement vert lent	S.O.
Tx VAB	Vert continu	Tonalité prête pour la commande vocale.
Rx VAB	Clignotement vert rapide	Le VAB répond.
Erreur de connexion WiFi pendant l'utilisation du VAB	Double clignotement, rouge	<ul style="list-style-type: none"> <li>Tonalité d'occupation lorsque la touche <b>VAB</b> est enfoncée.</li> </ul>

État de la radio	Voyant lumineux avant	Message vocal ou tonalité
		<ul style="list-style-type: none"> <li>Lorsque la touche <b>VAB</b> est relâchée, « WiFi Connection required » (Connexion WiFi requise).</li> </ul>

### 10.1.2

## Pratiques exemples lors de l'utilisation des fonctions Assistant vocal

Adoptez les pratiques exemplaires suivantes pour faire une utilisation optimale de la fonction Assistant vocal dans un environnement bruyant ou lorsque vous éprouvez des problèmes de reconnaissance vocale :

- Sans accessoires : Rapprochez la radio de votre bouche en le dirigeant vers votre bouche. La distance recommandée est de deux pouces.



- Avec des accessoires câblés : Placez le microphone intégré près de votre bouche en le dirigeant vers votre bouche. La distance recommandée est de deux pouces.





## Définition d'erreur de rétroaction de l'assistant vocal

Tableau 16 : Définition d'erreur de rétroaction de l'assistant vocal

Rétroaction d'erreur	Erreur et solutions possibles
« WiFi Connection Required » (Connexion WiFi requise).	<p>La radio n'est pas connectée au routeur WiFi. Utilisez une des deux solutions suivantes :</p> <ul style="list-style-type: none"> <li>• Assurez-vous que le SSID, le mot de passe et le type de sécurité WiFi sont corrects.</li> <li>• Assurez-vous que la radio se trouve dans la zone de couverture WiFi.</li> <li>• La radio est occupée. Attendez 15 secondes et appuyez de nouveau sur la touche <b>VAB</b>.</li> </ul>

10.1.3

Rétroaction d'erreur	Erreur et solutions possibles
« System error. Please try again. » (Erreur système. Veuillez réessayer.)	<p>La radio n'est pas connectée au serveur. Utilisez une des deux solutions suivantes :</p> <ul style="list-style-type: none"> <li>Assurez-vous que le jeton du détaillant est configuré et correct.</li> <li>La radio est occupée. Attendez 15 secondes et appuyez de nouveau sur la touche <b>VAB</b>.</li> </ul>
<p>Un son mat unique</p>  <p><b>REMARQUE :</b></p>	<p>La radio génère un son mat unique pour informer l'utilisateur qu'il a appuyé sur une touche non prise en charge en mode VA, par exemple, la touche <b>Menu (Menu)</b> ou le bouton <b>supérieur</b>.</p>
	<p>La radio est occupée et n'a pas réussi à établir une nouvelle connexion avec le serveur.</p>

Rétroaction d'erreur	Erreur et solutions possibles
	<p>Utilisez une des deux solutions suivantes :</p> <ul style="list-style-type: none"> <li>Appuyez sur la touche <b>PTT</b> pour quitter le mode Assistant vocal, ou</li> <li>Attendez quelques secondes avant d'appuyer sur la touche <b>VAB</b>.</li> </ul>
Double son mat	<p>La radio ne reçoit pas de réponse du serveur dans le temps de réponse alloué. Cette erreur se produit lorsque l'utilisateur a terminé de dicter une commande vocale et relâché la touche <b>VAB</b>. Assurez-vous que l'intensité de votre signal Internet est adéquate. Essayez d'envoyer la commande vocale et relâchez la touche <b>VAB</b>.</p>

Rétroaction d'erreur	Erreur et solutions possibles
	<p>La radio est occupée lorsque l'utilisateur enfonce et relâche la touche <b>VAB</b>. Utilisez une des deux solutions suivantes :</p> <ul style="list-style-type: none"> <li>• Appuyez sur la touche <b>PTT</b> pour quitter le mode Assistant vocal, ou</li> <li>• Attendez quelques secondes avant d'appuyer sur la touche <b>VAB</b>.</li> </ul>
Tonalité d'interdiction de parler (en maintenant la touche <b>VAB</b> enfoncée).	<p>La radio est occupée lorsque l'utilisateur maintient la touche <b>VAB</b> enfoncée. Cette erreur se produit dès que vous appuyez sur la touche <b>VAB</b> et que vous la maintenez enfoncée.</p> <p>Utilisez une des deux solutions suivantes :</p> <ul style="list-style-type: none"> <li>• Appuyez sur la touche <b>PTT</b> pour quitter le mode Assistant vocal, ou</li> </ul>

Rétroaction d'erreur	Erreur et solutions possibles
	<ul style="list-style-type: none"> <li>• Attendez quelques secondes avant d'appuyer sur la touche <b>VAB</b>.</li> </ul>
	<p>La radio passe à l'état d'erreur lors de l'émission de la commande vocale au serveur. Le serveur n'arrive pas à traiter la commande vocale partielle en raison d'une erreur soudaine. Vous maintenez la touche <b>VAB</b> enfoncée depuis plus de 10 secondes lorsque cette erreur se produit. Utilisez une des deux solutions suivantes :</p> <ul style="list-style-type: none"> <li>• L'intensité du signal WiFi est faible. Rapprochez-vous du routeur WiFi.</li> <li>• La vitesse Internet est trop basse. Augmentez la vitesse Internet ou utilisez une autre source Internet.</li> </ul>

Rétroaction d'erreur	Erreur et solutions possibles
	<p>L'utilisateur maintient la touche <b>VAB</b> enfoncée pendant plus de 2 minutes (cela dépasse la durée maximale de la commande vocale ou la longueur maximale du message vocal). La radio transmet la commande vocale ou le message vocal de 2 minutes au serveur.</p> <p>Relâchez la touche <b>VAB</b>.</p>

#### 10.1.4

### Demande de message Assistant vocal

La fonction de demande de message Assistant vocal (VA) permet à la radio d'envoyer une demande périodique au VA pour vérifier si vous avez ou non un message vocal en attente. Un signal vocal retentit lorsqu'un nouveau message est disponible et quitte le mode WiFi.

Pour activer cette fonction, vous devez définir l'intervalle de demande de message VA dans le CPS. La valeur par défaut de cet intervalle est de 5 minutes.



#### REMARQUE :

La demande de message VA est désactivée si la case **Enable WiFi (Activer WiFi)** est désactivée, peu importe les paramètres de l'intervalle de la demande de message VA. Cette fonction ne fonctionne qu'en mode de veille.

#### 10.1.5

### Ouverture et fermeture de session en mode Assistant vocal

Effectuez l'une des actions suivantes en fonction de vos préférences :

Nous vous proposons :

Option	Actions
<b>Ouverte de session en mode vocal</b>	<p><b>a</b> Maintenez la touche <b>VAB</b> enfoncée.</p> <p><b>b</b> Lorsque vous entendez une tonalité et que le voyant lumineux avant est allumé en vert et en continu, dictez</p>

Option	Actions
	<p>votre demande dans le microphone.</p> <p><b>c</b> Relâchez la touche <b>VAB</b>.</p> <p><b>d</b> Si l'ouverture de session est réussie, un message vocal annonce « <b>&lt;username&gt;</b> logged in (connecté) ».</p>
<b>Ouverture de session avec Kiosk</b>	<p><b>a</b> Accédez à Curve Kiosk.</p> <p><b>b</b> Appuyez sur la touche <b>VAB</b> de votre radio et relâchez-la. Un message vocal indique la phrase de passe de votre radio.</p> <p><b>c</b> Entrez le nom de votre carnet d'adresses.</p> <p><b>d</b> Entrez votre NIP.</p> <p><b>e</b> Sélectionnez la phrase de passe de votre radio dans la liste déroulante.</p>

Option	Actions
	<p>Utilisez la phrase de passe dictée en réponse vocale à partir de <b>étape b</b>.</p> <p><b>f</b> Si l'ouverture de session est réussie, un message vocal annonce « <b>&lt;username&gt;</b> logged in (connecté) ».</p>

#### 10.1.6

### Fermeture de session en mode Assistant vocal

- 1** Maintenez la touche **VAB** enfoncée.

---

- 2** Lorsque vous entendez une tonalité et que le voyant lumineux avant est allumé en vert et en continu, dictez votre demande dans le microphone.

---

- 3** Relâchez la touche **VAB**.

---

- 4 Si la déconnexion est réussie, le message vocal « Déconnexion de *<username>*, au revoir » est émis.

L'utilisateur est automatiquement déconnecté du portail de l'Assistant vocal dans les situations suivantes :

- La radio s'éteint automatiquement parce que la batterie est faible.
- L'utilisateur éteint manuellement la radio ou retire la batterie.
- La radio s'éteint automatiquement lorsqu'elle retourne au chargeur.

### 10.1.7

## Faire un appel direct en mode Assistant vocal

- 1 Effectuez l'une des actions suivantes en fonction de vos préférences :

Option	Actions
<b>Acheminement d'un appel privé direct</b>	<p><b>a</b> Maintenez la touche <b>VAB</b> enfoncée.</p> <p><b>b</b> Lorsque vous entendez une tonalité et que le voyant lumineux avant est allumé en vert et en continu, dictez votre demande dans le microphone.</p> <p><b>c</b> Relâchez la touche <b>VAB</b>.</p> <p><b>d</b> Si l'utilisateur demandé est disponible, la commande vocale répond « <i>&lt;username&gt;</i>, appel privé disponible », puis le bouton supérieur clignote en orange et en continu.</p> <p><b>e</b> Appuyez sur la touche <b>PTT</b> pour lancer un appel en mode LMR.</p>
<b>Acheminement d'un appel de</b>	<p><b>a</b> Maintenez la touche <b>VAB</b> enfoncée.</p>

Option	Actions
groupe direct	<p><b>b</b> Lorsque vous entendez une tonalité et que le voyant lumineux avant est allumé en vert et en continu, dictez votre demande dans le microphone.</p> <p><b>c</b> Relâchez la touche <b>VAB</b>.</p> <p><b>d</b> Si le groupe demandé est disponible, la commande vocale répond « <i>&lt;group name&gt;</i> disponible ».</p> <p> <b>REMARQUE :</b> Le nom du groupe d'appel direct est limité au groupe public 21 – Groupe public 100.</p>

Option	Actions
	<p> <b>REMARQUE :</b> Le nom du groupe doit correspondre au nom du groupe existant dans le portail du mode Assistant vocal.</p> <p><b>e</b> Pour lancer l'appel de groupe, appuyez sur la touche <b>PTT</b>.</p>

- 
- 2** Pour annuler la file d'attente d'appels et passer en mode Assistant vocal, maintenez enfoncée la touche **VAB**.
- 
- 3** Pour annuler un appel privé et revenir au mode de veille LMR, maintenez enfoncée la touche programmable.
-

### 10.1.8

## Enregistrement d'un message vocal

Assurez-vous d'ouvrir une session en mode Assistant vocal avant de lire un message vocal.

- 1 Maintenez la touche **VAB** enfoncée.
- 2 Lorsque vous entendez une tonalité et que le voyant lumineux avant est allumé en vert et en continu, dictez votre demande dans le microphone.
- 3 Relâchez la touche **VAB**.
- 4 Si l'utilisateur se trouve dans la base de données, la commande vocale répond « **<username>** prêt ».
- 5 Appuyez sur la touche **VAB** et **VAB** et dictez immédiatement le message vocal. Sinon, l'enregistrement échoue.
- 6 Relâchez la touche **VAB**.  
Réponse à la commande vocale « Message envoyé à **<username>** » et déconnexion de la passerelle de l'Assistant vocal.



### REMARQUE :

La durée maximale de la commande vocale est de 2 minutes.

### 10.1.9

## Lecture et fin du message vocal

Assurez-vous d'ouvrir une session en mode Assistant vocal avant de lire un message vocal. Un message vocal retentit lorsqu'un nouveau message est disponible.

- 1 Maintenez la touche **VAB** enfoncée.
- 2 Lorsque vous entendez une tonalité et que le voyant lumineux avant est allumé en vert et en continu, dictez la demande « lire le message » dans le microphone.
- 3 Relâchez la touche **VAB**.
- 4 Effectuez les choix suivants en fonction de la réponse obtenue à partir de la commande vocale.



Si la réponse à la commande vocale est...	alors...
<ul style="list-style-type: none"> <li>• « <b>vous avez &lt;number&gt; nouveaux messages et &lt;number&gt; messages anciens, un nouveau message de &lt;sender&gt;, &lt;message&gt;. Répéter, Supprimer ou Message suivant? »</b></li> <li>• « <b>Désolé, je n'ai pas compris. Vous pouvez dire Répéter, Supprimer ou Message suivant. »</b></li> </ul>	<ul style="list-style-type: none"> <li>• Appuyez sur la touche <b>VAB</b> pour répondre « Répéter », « Supprimer » ou « Message suivant ».</li> <li>• Relâchez la touche <b>VAB</b>.</li> </ul>

Si la réponse à la commande vocale est...	alors...
<p><b>Il n'y a plus de messages. Lire le premier message ou mettre fin à l'appel?</b></p>	<ul style="list-style-type: none"> <li>• Appuyez sur la touche <b>VAB</b> pour répondre « Lire le premier message » ou « Mettre fin à l'appel ».</li> <li>• Relâchez la touche <b>VAB</b>.</li> </ul>
<p><b>Il n'y a aucun message. Fin de l'appel.</b></p>	<p>Aucune réponse requise de votre part.</p>

## 10.2

## Fonctions de mise hors tension automatique

La fonction de mise hors tension automatique (APO) permet à la radio en mode utilisateur de s'éteindre automatiquement après un délai précis à partir du moment où la radio est branchée dans un chargeur et lorsque

la prise d'alimentation est mise sous tension. Cette fonction est disponible par défaut avec un délai de 180 secondes. Communiquez avec votre détaillant si vous devez reconfigurer le compteur de la fonction APO ou désactiver cette fonction.

La fonction APO est désactivée pour les radios dans les situations suivantes :

- Mode de programmation
- Mode de test
- Mode de clonage
- Retour au mode utilisateur après l'exécution de la lecture ou de l'écriture par le CPS
- Clonage terminé
- Mode de programmation par réinitialisation du logiciel

Vous devez éteindre et allumer la radio manuellement en appuyant sur la touche d'**alimentation** pour activer la fonction APO lorsque ces situations s'achèvent.

### 10.2.1

## Activation de la mise hors tension automatique

- Cette fonction est activée par défaut dans le CPS avec un délai de 180 secondes.
- Si vous avez effectué un clonage ou que votre radio est en mode de programmation ou de test, vous devez éteindre et rallumer la radio.

---

**1** Branchez votre radio dans un chargeur individuel (SUC) ou un multichargeur (MUC).

---

**2** Mettez la prise d'alimentation sous tension.

---

**3** Assurez-vous que votre radio est en mode utilisateur.

Ne retirez pas la radio du chargeur. Si vous retirez la radio pendant que le compteur APO tourne, ce dernier s'arrêtera brusquement et la radio ne s'éteindra pas automatiquement.

---

La radio s'éteint automatiquement lorsque le délai du compteur de mise hors tension automatique expire. La tonalité de mise hors tension est émise.

## 10.3

## Balayage

La radio de la série Curve prend en charge la fonction de balayage. Lorsque la radio détecte de l'activité, le balayage s'arrête et se bloque sur le canal actif. Cela vous permet de parler et d'écouter la personne qui émet sans changer de canal.

Selon la sélection que vous avez configurée dans le CPS et la liste du canal courant, vous pouvez effectuer un balayage de type « Groupe public et groupe privé » ou « Groupe public seulement ».

**REMARQUE :**

Tous les groupes privés dont votre radio est membre sont balayés. Vous ne pouvez pas choisir les groupes devant être balayés.

## 10.3.1

### Activation ou désactivation du balayage

Vous devez configurer le CPS pour activer le menu Scan (Balayage) avant que le balayage puisse être utilisé dans le menu de la radio.

- 1 Appuyez sur la touche **Menu (Menu)** pour naviguer dans les différents menus.

---

- 2 Lors de l'accès au menu **Scan (Balayage)**, vous entendrez « Scan mode disable » ou « scan mode enable » ou « To change, press plus or minus » (« Mode balayage désactivé », « Mode balayage activé » ou « Pour modifier, appuyez sur plus ou moins »).

---

- 3 Appuyez sur la touche **Volume Up (Volume haut)** ou **Volume Down (Volume bas)** pour activer ou désactiver le mode de balayage.

---

## 10.3.2

### Indicateur d'état du balayage

Tableau 17 :Indicateur d'état du balayage

État de la radio	Voyant lumineux avant	Message vocal ou tonalité
Balayage	Clignotement vert plus lent	S.O.

État de la radio	Voyant lumineux avant	Message vocal ou tonalité
Réception pendant le balayage	Rouge clignotant rapidement	S.O.

## 10.4

### Liste de contacts favoris

La radio de la série Curve est dotée de la fonction de liste de contacts favoris. Le balayage et la réception d'appels ne sont pas autorisés dans le menu de liste de contacts favoris. La radio met fin à tout mode de réception ou de délai, interrompt le balayage et ramène le mode de base à l'état de veille lors de l'accès au menu de liste de contacts favoris.

Pour utiliser la liste de contacts favoris, vous devez d'abord ajouter un contact dans les contacts favoris du CPS.

#### 10.4.1

## Accès au menu de la liste de contacts favoris

- 1 Maintenez la touche **Menu (Menu)** enfoncée en mode utilisateur.

Si la liste est vide, la radio émet une tonalité d'erreur (son mat). Si la liste n'est pas vide, la radio accède au **menu Favorite Contact List (Liste de contacts favoris)**.

- 2 Appuyez sur la touche **Volume Up (Volume haut)** ou **Volume Down (Volume bas)** pour sélectionner *<preferred contact>*.

Vous pouvez entendre un message vocal annonçant le contact favori actuel lorsque vous faites défiler la liste.

- 3 Appuyez sur la touche **PTT** pour lancer un appel privé.

## 10.4.2

## Sortie du menu de la liste de contacts favoris

Pour quitter le **menu Favorite Contact List (Liste de contacts favoris)**, utilisez une des méthodes suivantes :

- Appuyez sur la touche **Menu (Menu)** et maintenez-la enfoncée, ou
- attendez que le délai du compteur expire.

La radio émet la tonalité de sortie du menu.

---

## Mode de configuration avancée

Le mode de configuration avancée vous permet de configurer des paramètres spéciaux dans votre radio sans avoir besoin de câbles de programmation ou de logiciels supplémentaires.

Le mode de configuration avancée vous permet de personnaliser les paramètres suivants.

- Numéro d'ID DE PROFIL
- Nombre maximum de canaux
- Bouton **supérieur**
- Gain micro (MIC)
- Canal d'accueil

**Tableau 18 : Personnalisation de la fonction du mode de configuration avancée**

Fonction	Description
Numéro d'ID DE PROFIL	Choisissez un numéro à 4 chiffres (0000-9999) qui deviendra le numéro d'ID DE PROFIL de votre radio. Personnalisez le numéro d'ID DE PROFIL pour vous protéger contre les interférences durant vos communications privées.
Nombre maximum de canaux	Choisissez le nombre maximum de canaux à autoriser pour votre radio.
Bouton <b>supérieur</b>	Régalez le bouton supérieur en lui attribuant l'une des fonctions suivantes : Réponse privée, Appel direct <sup>10</sup> , Appeler tous

<sup>10</sup> Seulement si activée à partir du CPS.

Fonction	Description
Gain micro	disponibles, Téléavertir tous disponibles, Sourdine, Désactivé. Réglez le gain micro à High (Élevé), Medium (Moyen) ou Low (Faible) pour ajuster le niveau de sensibilité du microphone de la radio en fonction de différents utilisateurs ou d'environnements bruyants.
Canal d'accueil	Choisissez le canal à désigner en tant que canal principal. Chaque fois que vous basculez vers un autre canal et qu'aucune activité n'est détectée sur le canal en question, la radio revient à votre canal d'accueil.

## Accès au mode de configuration avancée

Pour passer en mode de configuration avancée, appuyez simultanément sur les touches **Power (Alimentation)**→**PTT**→**Volume Up (Volume haut)**.



Numéro	Description
1	Touche <b>Power (Alimentation)</b>
2	Touche <b>Volume Up (Volume haut)</b>

Numéro	Description
3	Touche <b>PTT</b>

Votre radio prononce le message vocal « Programming Mode. Press Menu button to continue. » (Mode de programmation. Appuyez sur la touche Menu pour continuer).

## 11.2

### Navigation parmi les options du mode de configuration avancée

- 1 Lorsque vous activez le mode de configuration avancée, votre radio prononce le message vocal « Programming Mode. Press Menu button to continue. ». (Mode de programmation. Appuyez sur la touche Menu pour continuer).
- 2 Pour parcourir les options de configuration avancée, appuyez sur la touche **Channel/Menu (Canal/Menu)**.



- 3 Pour quitter le mode de configuration avancée, appuyez longuement sur la touche **PTT**.

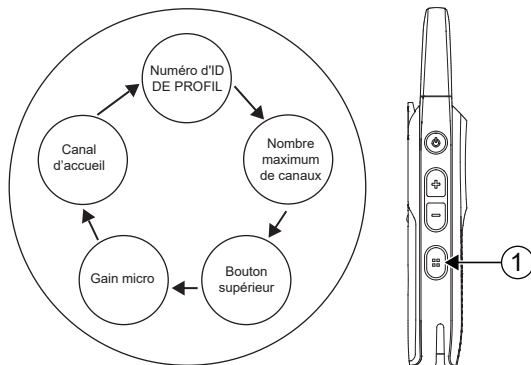

**Figure 5 : Options du mode de configuration avancée**

Numéro	Description
1	Touche <b>Channel/Menu (Canal/Menu)</b>

## Entrée du numéro d'ID DE PROFIL actuel

- 1 Appuyez sur la touche **Channel/Menu (Canal/Menu)** jusqu'à ce que la radio annonce « PROFILE ID Number default is 0000. Change it to avoid interferences and improve privacy. ». (Le numéro d'ID DE PROFIL par défaut est 0000. Changez-le pour éviter les interférences et améliorer la confidentialité.) et vous invite à modifier ce numéro.
- 2 Pour accéder au sous-menu du numéro d'ID de profil, appuyez sur la touche **Volume Up (Volume haut)** ou **Volume Down (Volume bas)**.
- 3 Pour passer à l'option de configuration avancée suivante, appuyez sur la touche **Channel/Menu (Canal/Menu)**.

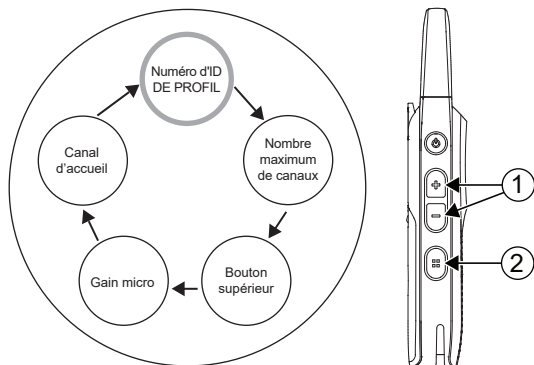

Figure 6 : Numéro d'ID de profil – Valeur actuelle

Numéro	Description
1	Touche <b>Volume Up (Volume haut)</b> ou <b>Volume Down (Volume bas)</b> Appuyez sur ces touches pour accéder au sous-menu <b>PROFILE ID NUMBER (Numéro d'ID DE PROFIL)</b> .

Numéro	Description
2	Touche <b>Channel/Menu (Canal/Menu)</b> Appuyez ici pour passer à l'option de configuration avancée suivante.

### 11.2.2

## Modification du numéro d'ID DE PROFIL

- 1 Pour accéder au sous-menu du numéro d'ID DE PROFIL et modifier ce numéro, appuyez sur la touche **Volume Up (Volume haut)** ou **Volume Down (Volume bas)**.

Votre radio prononce le message vocal « There is 10,000 options of PROFILE ID Number to choose from (0000 - 9999) » (Vous pouvez choisir parmi 10 000 options d'ID DE PROFIL (de 0000 à 9999)).

- 2 Pour changer le premier chiffre, appuyez sur la touche **Volume Up (Volume haut)** ou **Volume Down (Volume bas)**.
- 3 Pour passer au chiffre suivant, appuyez sur la touche **Channel/Menu (Canal/Menu)**.

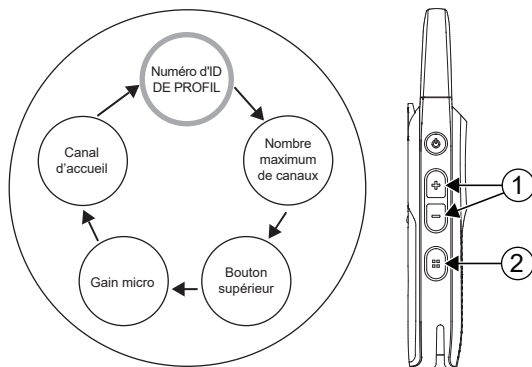

Figure 7 : Numéro d'ID de profil

Numéro	Description
1	Touche <b>Volume Up (Volume haut)</b>

Numéro	Description
	ou <b>Volume Down (Volume bas)</b> Appuyez ici pour modifier le premier chiffre.
2	Touche <b>Channel/Menu (Canal/Menu)</b> Appuyez ici pour passer au chiffre suivant.

### 11.2.3

## Modification du numéro d'ID DE PROFIL dans le sous-menu

- 1 Pour changer le chiffre actuel, appuyez sur la touche **Volume Up (Volume haut)** ou **Volume Down (Volume bas)**.

La radio émet l'annonce vocale de la valeur.

- 2 Pour passer au chiffre suivant, appuyez sur la touche **Channel/Menu (Canal/Menu)**.

- 3 Une fois que vous avez entré le quatrième chiffre, appuyez de nouveau sur la touche **Channel/Menu (Canal/Menu)** pour passer à l'option de configuration avancée suivante.



**REMARQUE :**

Vous pouvez parcourir les chiffres du premier au quatrième en appuyant sur la touche **Channel/Menu (Canal/Menu)**. Toutefois, vous ne pouvez parcourir les chiffres du numéro d'ID DE PROFIL du quatrième vers le premier.

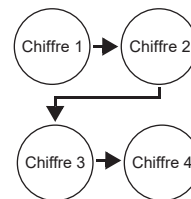

Appuyez sur le bouton Channel/Menu pour accéder à l'option de configuration avancée suivante.

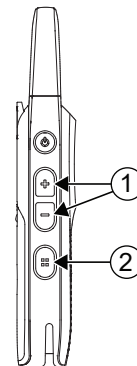

**Figure 8 : Numéro d'ID DE PROFIL dans le sous-menu**

Numéro	Description
1	Touche <b>Volume Up (Volume haut)</b> ou <b>Volume Down (Volume bas)</b> Appuyez ici pour modifier le premier chiffre.

Numéro	Description
2	Touche <b>Channel/Menu (Canal/Menu)</b> Appuyez sur cette touche pour passer au chiffre suivant. Quand le dernier chiffre s'affiche, appuyez de nouveau sur la touche pour accéder à l'option de configuration avancée suivante.

**REMARQUE :**

Si les quatre chiffres du numéro d'ID DE PROFIL annoncé ne sont pas les bons, appuyez sur la touche **Channel/Menu (Canal/Menu)** pour faire défiler les options de configuration avancée jusqu'à ce que vous reveniez à l'option du numéro d'ID DE PROFIL pour modifier le numéro.

- 2 Pour passer à l'option de configuration avancée suivante, appuyez sur la touche **Channel/Menu (Canal/Menu)**.

## 11.2.4

## Confirmation du numéro d'OD DE PROFIL modifié

- 1 La radio émet l'annonce vocale du nouveau numéro D'ID DE PROFIL une fois que vous avez défini le numéro d'ID DE PROFIL à quatre chiffres.

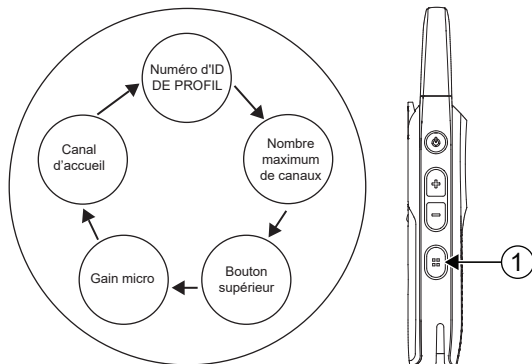

**Figure 9 : Confirmation du numéro d'ID DE PROFIL modifié**

Numéro	Description
1	Touche <b>Channel/Menu (Canal/Menu)</b> Appuyez ici pour passer à l'option de configuration avancée suivante.

- 3 Pour quitter le mode de configuration avancée, appuyez longuement sur la touche **PTT**.

### 11.2.5

## Réglage du nombre maximal de canaux

Le nombre maximal de canaux pouvant être configurés dans votre radio dépend du modèle de radio. La radio DRLx1100 a un maximum de 10 canaux.

- 1 Appuyez sur la touche **Channel/Menu (Canal/menu)** jusqu'à ce que votre radio annonce le nombre maximal de canaux actuels et vous invite à le modifier.
- 2 Pour changer le nombre de canaux, appuyez sur la touche **Volume Up (Volume haut)** ou **Volume Down (Volume bas)**.
- 3 Pour passer à l'option de configuration avancée suivante, appuyez sur la touche **Channel/Menu (Canal/Menu)**.

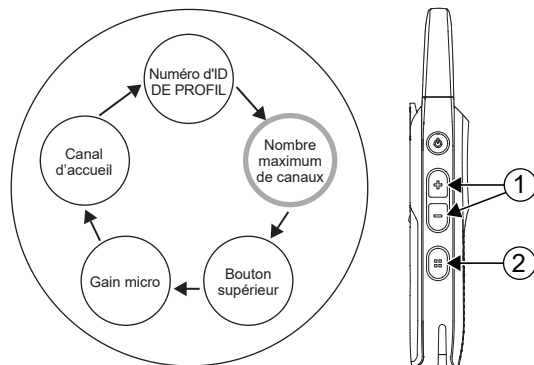

**Figure 10 : Configuration du nombre maximal de canaux**

Numéro	Description
1	Touche <b>Volume Up (Volume haut)</b> ou <b>Volume Down (Volume bas)</b> Appuyez ici pour modifier le nombre de canaux.

Numéro	Description
2	Touche <b>Channel/Menu (Canal/Menu)</b> Appuyez ici pour passer à l'option de configuration avancée suivante.

### 11.2.6

## Entrée du bouton supérieur – Fonction actuelle

- 1 Appuyez sur la touche **Channel/Menu (Canal/Menu)** jusqu'à ce que la radio annonce la fonction actuellement attribuée au bouton **supérieur** et vous invite à la modifier.
- 2 Pour accéder au sous-menu du bouton **supérieur**, appuyez sur la touche **Volume Up (Volume haut)** ou **Volume Down (Volume bas)**.
- 3 Pour passer à l'option de configuration avancée suivante, appuyez sur la touche **Channel/Menu (Canal/Menu)**.

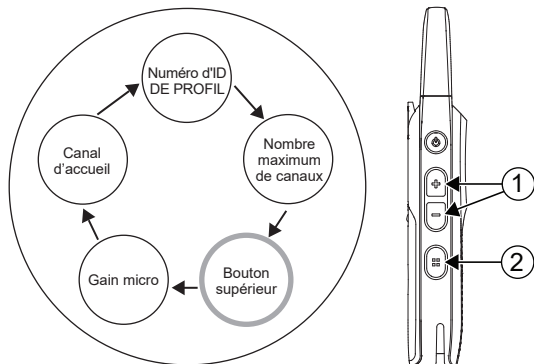

Figure 11 : Bouton supérieur – Fonction actuelle

Numéro	Description
1	Touche <b>Volume Up (Volume haut)</b> ou <b>Volume Down (Volume bas)</b> Appuyez ici pour accéder au sous-menu du bouton <b>supérieur</b> .
2	Touche <b>Channel/Menu (Canal/Menu)</b>

Numéro	Description
	Appuyez ici pour passer à l'option de configuration avancée suivante.

### 11.2.6.1

## Navigation du bouton supérieur – Options du sous-menu

- 1 Pour parcourir les différentes options disponibles dans le sous-menu du bouton **supérieur**, appuyez sur la touche **Volume Up (Volume haut)** ou **Volume Down (Volume bas)**.  
Votre radio prononce des messages vocaux pendant que vous naviguez dans la fonction.



- 2 Pour passer à l'option de configuration avancée suivante, appuyez sur la touche **Channel/Menu (Canal/Menu)**.



**REMARQUE :**

Pour utiliser l'option d'appel direct, vous devez d'abord activer cette fonction dans le CPS. Autrement, le bouton **supérieur** générera une tonalité d'erreur même si vous avez sélectionné cette option dans ce menu.

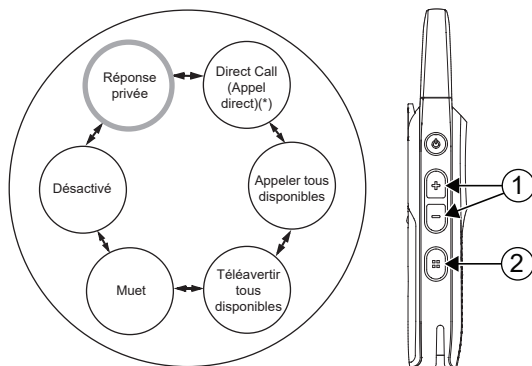

**Figure 12 : Bouton supérieur – Options du sous-menu**

Numéro	Description
1	Touche <b>Volume Up (Volume haut)</b> ou <b>Volume Down (Volume bas)</b> Appuyez ici pour naviguer dans le sous-menu des options du bouton <b>supérieur</b> .
2	Touche <b>Channel/Menu (Canal/Menu)</b> Appuyez ici pour passer à l'option de configuration avancée suivante.

### 11.2.7

## Réglage du gain micro

Vous pouvez modifier le gain micro en le réglant à faible, moyen ou élevé. Le gain micro utilise par défaut le réglage moyen.

- 1 Appuyez sur la touche **Channel/Menu (Canal/Menu)** jusqu'à ce que la radio annonce le réglage du gain micro et vous invite à le modifier.

---

- 2 Pour modifier le réglage du gain micro, appuyez sur la touche **Volume Up (Volume haut)** ou **Volume Down (Volume bas)**.

---

- 3 Pour passer à l'option de configuration avancée suivante, appuyez sur la touche **Channel/Menu (Canal/Menu)**.



**REMARQUE :**

Vous ne devriez modifier le réglage du gain micro que si d'autres utilisateurs se plaignent que le volume de votre radio est trop faible ou trop élevé. Le réglage moyen par défaut devrait convenir à la plupart des utilisateurs et peut être laissé tel quel.

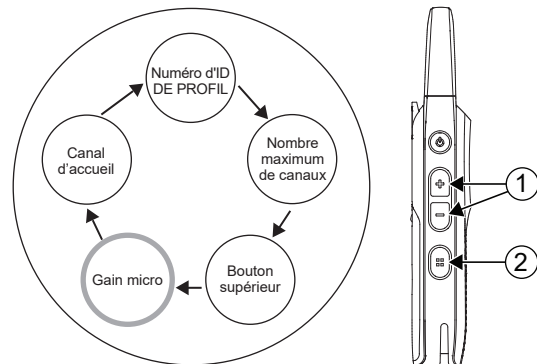

**Figure 13 : Configuration du gain micro**

Numéro	Description
1	Touche <b>Volume Up (Volume haut)</b> ou <b>Volume Down (Volume bas)</b> Appuyez ici pour modifier les paramètres du gain micro

Numéro	Description
2	Touche <b>Channel/Menu (Canal/Menu)</b> Appuyez ici pour passer à l'option de configuration avancée suivante.

## 11.2.8

## Réglage du canal d'accueil

Deux réglages sont proposés pour l'option Home Channel (Canal d'accueil) : Disabled (Désactivé) ou Channel Number (Numéro de canal) (ou le nom du canal si un alias a été configuré à partir du CPS). Le canal d'accueil est réglé par défaut à « Disabled » (Désactivé).

- 1 Appuyez sur la touche **Channel/Menu (Canal/Menu)** jusqu'à ce que la radio annonce le réglage du canal d'accueil et vous invite à le modifier.
- 2 Pour modifier le réglage du canal d'accueil, appuyez sur la touche **Volume Up (Volume haut)** ou **Volume Down (Volume bas)**.

- 3 Pour revenir à la première option de configuration avancée – numéro d'ID DE PROFIL, appuyez sur la touche **Channel/Menu (Canal/Menu)**.



### REMARQUE :

Lorsque le canal d'accueil est activé et qu'aucune activité n'est détectée sur un canal pendant sept secondes, la radio retourne au canal d'accueil. Cette fonction peut ne pas être appropriée si vous devez changer fréquemment de canal au cours de la journée.

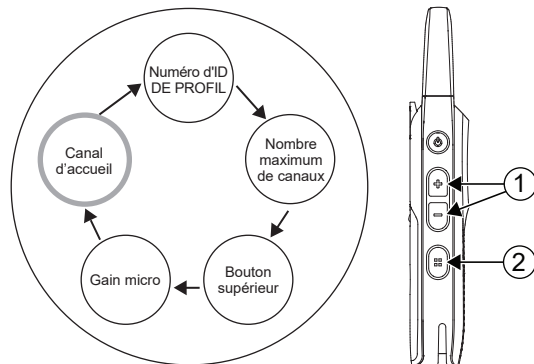

Figure 14 : Configuration du canal d'accueil

Numéro	Description
1	Touche <b>Volume Up (Volume haut)</b> ou <b>Volume Down (Volume bas)</b> Appuyez sur cette touche pour modifier les paramètres du canal d'accueil.

Numéro	Description
2	Touche <b>Channel/Menu (Canal/Menu)</b> Appuyez ici pour revenir à la première option de configuration avancée.

### 11.2.9

## Réinitialisation des paramètres d'usine

Pour réinitialiser votre radio aux paramètres d'usine par défaut, appuyez simultanément sur les touches **Power (Alimentation)**→**PTT**→**Volume Down (Volume bas)**→**Volume Up (Volume haut)**.

La radio émet les tonalités de réinitialisation et prononce le message vocal « Battery Level (Niveau de batterie) <niveau de batterie>, Channel (Canal) <nom du canal> ».



Numéro	Description
1	Touche <b>Power (Alimentation)</b>
2	Touche <b>Volume Up (Volume haut)</b> et <b>Volume Down (Volume bas)</b>
3	Touche <b>PTT</b>

## 11.2.9.1

## Paramètres d'usine par défaut de la radio

Tableau 19 : Réglages par défaut des fonctions de base de la radio

Fonction de base de la radio	Par défaut
Annnonce de mise sous tension	État de la batterie et nom du canal
Appuyez brièvement sur la touche <b>Power (Alimentation)</b>	État de la batterie
Nombre de canaux	Réglé au nombre maximum de canaux pris en charge par le modèle de radio
Touche <b>Channel/Menu (Canal/Menu)</b>	Changement de canal seulement
Fonction du bouton <b>supérieur</b>	Réponse privée

**Tableau 20 : Réglages par défaut du mode de configuration avancée de la radio**

Fonction de base de la radio	Par défaut
Verrouillage de l'option Numéro d'ID DE PROFIL	Désactivé
Numéro d'ID DE PROFIL de la radio	0000
Nombre maximum de canaux	Réglé au nombre maximum de canaux pris en charge par le modèle de radio
Appel direct	Désactivé
Gain micro	Moyen
Canal d'accueil	Désactivé
Économiseur de batterie	Activé
Économie d'énergie	Désactivé
Touche <b>programmable</b>	Appeler tous disponibles

**Tableau 21 : Réglages par défaut du mode spécial de la radio**

Mode spécial de la radio	Par défaut
Active la réinitialisation des paramètres par défaut	Activé
Active le mode de configuration avancée	Activé
Active le mode de clonage	Activé

**REMARQUE :**

Pour les autres paramètres par défaut de la radio, voir le logiciel de programmation client (CPS).

## Logiciel de programmation client

---

Vous pouvez programmer ou modifier les fonctions de votre radio à l'aide du logiciel de programmation client (CPS) et du câble de programmation CPS (Numéro de pièce HKKN4027\_).

Le CPS vous permet d'éviter la modification accidentelle des fonctions de la radio par les utilisateurs en vous proposant l'option de désactivation des fonctionnalités telles que la réinitialisation des réglages par défaut et le mode de configuration avancée. Il assure également votre sécurité en vous proposant l'option de définition d'un mot de passe pour la gestion du profil de la radio.

Vous pouvez télécharger le logiciel gratuitement à l'adresse [http://www.motorolasolutions.com/map/en\\_xa/curve](http://www.motorolasolutions.com/map/en_xa/curve)

12.1

## Réglage de la radio pour le logiciel de programmation client

Vérifiez que le commutateur du câble de programmation est à la position numérique. Si le câble de programmation de votre logiciel de programmation client (CPS) affiche « CPS/Flash » (CPS/Flash), assurez-vous de le positionner à « Flash » (Flash).

Pour effectuer la programmation, connectez la radio à votre ordinateur en utilisant le support de charge et le câble de programmation CPS.

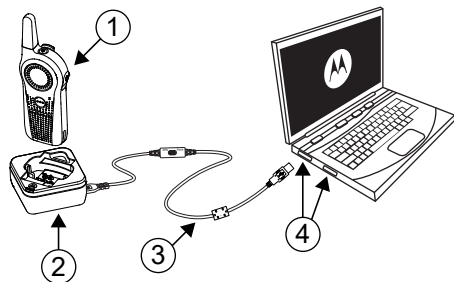

Figure 15 : Configuration de la radio avec le CPS

Tableau 22 : Configuration de la radio avec le CPS

Numéro	Description
1	Radio
2	Chargeur individuel (SUC)
3	Câble de programmation de CPS

Numéro	Description
4	Port du câble de l'ordinateur

## 12.2

### Instructions relatives au menu de base du logiciel de programmation client

- 1 Lancez le logiciel de programmation client.
- 2 Cliquez sur l'onglet supérieur **RADIO (RADIO)**.
- 3 Effectuez l'une des actions suivantes :
  - a Cliquez sur l'onglet **READ (LECTURE)** pour lire la radio.<sup>11</sup>
  - b Si vous souhaitez ouvrir un nouveau profil ou un profil existant, à partir de la liste déroulante

<sup>11</sup> Sélectionnez Radio Type (Type de radio) pour ouvrir un nouveau profil ou un profil prédéfini. Le CPS détermine automatiquement le modèle de la radio.



**Radio Type (Type de radio)**, sélectionnez Curve (Curve).

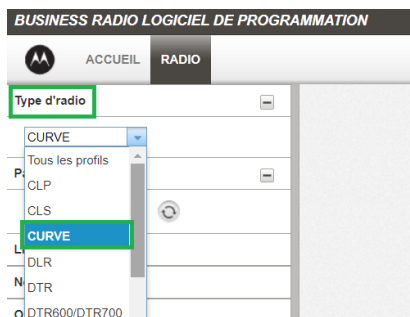

#### 4 Effectuez l'une des actions suivantes :

- a Cliquez sur Read Radio (Lire la radio).

La radio émet une série de tonalités pour indiquer que la lecture est en cours, puis charge les paramètres du profil de votre radio.

- b Pour créer un profil personnalisé basé sur le profil par défaut, cliquez sur New Profile (Nouveau profil).

- 5 Faites défiler vers le bas pour voir d'autres fonctions en option. Personnalisez selon vos besoins.

Profil1

Enregistrer dans le profil | Écrire à la radio | Enregistrer sous | Fermer | Supprimer

Documentation du client | Rapport détaillé | Exporter le contact | **Passer à AVANCÉ**

Paramètres audio (De base)

Gain du microphone: Moyen

Gain du microphone accessoire: Moyen

Mode silencieux: OFF

Son de mise sous tension: Niveau de charge de la batterie

Langue du message vocal: Anglais

Niveau du volume du message vocal: -2

Niveau de la tonalité d'autorisation de parler: -6

Niveau de la tonalité d'autorisation de parler de part l'accessoire: -9

Niveau de volume de la tonalité: -4

Niveau de volume de la tonalité de l'accessoire: -4

Signaux sonores:

Tonalité de début de réception:

Tonalité de fin de réception (bip roger):

Tonalité de début de réception privée:

Tonalité de fin de réception privée (bip roger):

Activer le PTT interne avec accessoire:

Commande d'atténuation du volume:

Paramètres du menu Programmation (De base)

Cliquez ici SEULEMENT si vous avez l'intention de charger les ID de radio pour les options Appel direct, Groupes privés ou d'interopérabilité avec les radios DTR.

Faites défiler vers le bas pour voir d'autres fonctions en option.

- 6 Choisissez les options que vous souhaitez garder accessibles en mode de configuration avancée. Ajoutez l'une ou l'autre des fonctions montrées pour la rendre accessible en appuyant sur la touche **Channel/Menu (Canal/Menu)** de la radio lorsque celle-ci est réglée au mode de fonctionnement de base.

Enregistrer dans le profil | Écrire à la radio | Enregistrer sous | Fermer | Supprimer | Documentation du client | Rapport détaillé | Exporter le contact | Passer à AVANCÉ

Paramètres du menu Programmation (De base)

Élément 1 du menu: Profil menu ID

Élément 2 du menu: Canal max

Élément 3 du menu: Bouton programmable

Élément 4 du menu: Gain du microphone

Élément 5 du menu: Canal local

Sélection des options qui doivent être accessibles en mode de configuration avancée.

Paramètres du menu Utilisateur (De base)

Élément 1 du menu: Sélection de canal

Élément 2 du menu: Vide

Élément 3 du menu: Vide

Élément 4 du menu: Vide

Fonctions configurables dans le menu de base de la radio (bouton Channel/Menu [Canal/menu]).

Touches (De base)

Bouton programmable: Réponse individuelle

Mode d'appui rapide du bouton Marche/arrêt: État de la batterie

Appel direct: **Menu de la radio** (highlighted)

Sans fonction

Choisissez la fonction pouvant être activée en enfonçant brièvement l'interrupteur.



**REMARQUE :**

Vous pouvez aussi choisir la fonction correspondant à l'enfoncement bref de la touche **Power (Alimentation)**.

## 7 Remplacez la fonction attribuée au bouton supérieur de la radio en modifiant l'option par défaut.

The screenshot shows a configuration window for a radio. At the top, there are buttons: Save to profile, Write to radio, Save As, Close, Delete, Customer Handout, Detailed Report, Export Contact, and Switch to ADVANCED. Below these are four menu items:

- Menu Item 1: Channel Selection
- Menu Item 2: Battery Status
- Menu Item 3: Radio Name
- Menu Item 4: Empty

A bracket on the right indicates these are "Fonctions configurables dans le menu de base de la radio (bouton Channel/Menu [Canal/menu])".

Below the menu items is the "Buttons (Basic)" section:

- Programmable Button: Private Reply (selected)
- Quick Press On/Off Button Mode: Call All Available
- Direct Call: Page All Available
- Radio Name Based on Private Name: Mute
- Radio Name: Disabled

A bracket on the right indicates this is the "Liste des fonctions configurables pour le bouton supérieur".

At the bottom is the "Profile ID Number information (Basic)" section with a Profile ID field containing "0000".

## 8 Pour activer la fonction Direct Call (Appel direct) dans les options du menu de base, effectuez les

opérations suivantes :

The screenshot shows the "Touches (De base)" section of the configuration window. It includes a "Bouton programmable" dropdown set to "Réponse individuelle". Below it are several options:

- Mode d'appui rapide du bouton Marche/Arrêt: Réponse individuelle
- Appel tous disponibles
- Téléavertir tous disponibles
- Appel direct: Sourdine
- Non de la radio en fonction du nom privé: Désactive
- Non de la radio: [Empty field]

A bracket on the right indicates that once "Réponse individuelle" is selected, "l'option Direct Call (Appel direct) apparaîtra dans le menu déroulant des fonctions configurables pour le bouton supérieur."

Vous pouvez exporter tous les contacts de groupe public disponibles dans un fichier `xm1` qui sera utilisé dans le portail à l'aide de la touche **Export Contact (Exporter le contact)**.

- Téléversez un ou plusieurs numéros d'identification de radio `privés` uniques (12 chiffres).
- Cliquez sur la touche **Switch to ADVANCED (Passer au mode AVANCÉ)**.
- Sous l'onglet **Privates (Advanced) (Privés [Avancés])**, cliquez sur **Add (Ajouter)** pour lancer le chargement de l'ID de la radio à partir du CPS.

d Personnalisez le nom d'ID de la radio sous l'en-tête de colonne **Name** (Nom). Après le chargement de l'ID de la radio, le CPS active la fonction **Direct Call** (Appel direct).

9 Réglez le numéro d'ID DE PROFIL en lui attribuant la série de quatre chiffres de votre choix (sauf « 0000 ») afin de mieux distinguer les radios appartenant à votre parc de radios.

Nom de la radio en fonction du nom privé

Nom de la radio

**Information sur l'ID de profil (De base)**

profil ID

**Canaux (De base)**

Canal local

10 Attribuez le canal accueil en effectuant les actions suivantes :

a Pour utiliser un canal particulier en tant que votre canal accueil, sélectionnez ce canal dans le menu déroulant sous **Home Channel** (Canal accueil). Le CPS permet d'utiliser tout canal de votre choix en tant que canal d'accueil désigné pour la radio en cours de programmation.

**Information sur l'ID de profil (De base)**

profil ID

**Canaux (De base)** (\*) Le numéro de canal indiqué dans le menu déroulant varie selon le modèle de radio

Canal local

Filtre de canal d'accueil

	Indexer	Mode			Mode
<input type="checkbox"/>	1	Mode	Chan 02		profil
<input type="checkbox"/>	2	Mode	Chan 03		profil
<input type="checkbox"/>	3	Mode	Chan 04		profil
<input type="checkbox"/>	4	Mode	Chan 05		profil
<input type="checkbox"/>	5	Mode	Chan 06		profil

Invite vocale personnalisée utilisateur

Sélectionnez le canal(\*) à utiliser en tant que canal d'accueil.



## REMARQUE :

La fonction **Home Channel** (Canal d'accueil) est désactivée par défaut.

b Après avoir réglé votre canal accueil, sélectionnez le mode en utilisant le menu déroulant sous **Home Channel Mode (Mode Canal d'accueil)**.

**Canaux (De base)**

Canal local

Filtre de canal d'accueil

	Indexer	Mode			Mode
<input type="checkbox"/>	1	Mode	Revenir aux canaux publics		profil
<input type="checkbox"/>	2	Mode	Revenir aux canaux directs		profil
<input type="checkbox"/>	3	Mode	Revenir à tous les canaux		profil
<input type="checkbox"/>		Mode	Revenir aux canaux réservés		profil
<input type="checkbox"/>		Mode	Modifier davantage	Chan 03	profil

Liste des modes disponibles pour l'option Canal accueil

11 Personnalisez le nom de votre canal (alias) dans la colonne **Name** (Nom).

Canaux (De base)

Canal local Chan 01 Canaux (De base)

Filtre de canal d'accueil Revenir à tous les canaux

<input type="checkbox"/>	Indiceur	Modifier davantage	Nom	Invite vocale personnalisée utilisateur	Mode	Correspondance des canaux
<input type="checkbox"/>	1	Modifier davantage	Chan 01		profil ID	1
<input type="checkbox"/>	2	Modifier davantage	Chan 02		profil ID	2
<input type="checkbox"/>	3	Modifier davantage	Chan 03		profil ID	3
<input type="checkbox"/>	4	Modifier davantage	Chan 04		profil ID	4
<input type="checkbox"/>	5	Modifier davantage	Chan 05		profil ID	5
<input type="checkbox"/>	6	Modifier davantage	Chan 06		profil ID	6
<input type="checkbox"/>	7	Modifier davantage	Chan 07		profil ID	7
<input type="checkbox"/>	8	Modifier davantage	Chan 08		profil ID	8

Ajouter Supprimer Résultats pour la page 8

12 Configurez le message vocal des canaux personnalisés en effectuant les étapes suivantes :

a Cliquez sur **Edit More (Modifier plus)** pour modifier le message vocal.

Canaux (De base)

Canal local Chan 01 Canaux (De base)

Filtre de canal d'accueil Revenir à tous les canaux

<input type="checkbox"/>	Indiceur	Modifier davantage	Nom	Invite vocale personnalisée utilisateur	Mode	Correspondance des canaux
<input type="checkbox"/>	1	Modifier davantage	Chan 01		profil ID	1
<input type="checkbox"/>	2	Modifier davantage	Chan 02		profil ID	2
<input type="checkbox"/>	3	Modifier davantage	Chan 03		profil ID	3
<input type="checkbox"/>	4	Modifier davantage	Chan 04		profil ID	4
<input type="checkbox"/>	5	Modifier davantage	Chan 05		profil ID	5
<input type="checkbox"/>	6	Modifier davantage	Chan 06		profil ID	6
<input type="checkbox"/>	7	Modifier davantage	Chan 07		profil ID	7
<input type="checkbox"/>	8	Modifier davantage	Chan 08		profil ID	8

Ajouter Supprimer Résultats pour la page 8

Vous pouvez définir vos propres messages vocaux de canal, que la radio utilisera pour annoncer le nom du canal utilisé.

b Cochez la case **Enable User Customized VP (Activer la VP personnalisée de l'utilisateur)** pour activer le message vocal standard.

Enregistrer dans le profil Écrire à la radio Enregistrer sous Fermer Supprimer Documentation du client Rapport de

Canaux - 1

Nom Chan 01

Activer l'invite vocale personnalisée utilisateur

Désactiver le canal

Mode profil ID Correspondance des canaux 1

La présence d'une icône de haut-parleur indique qu'une invite vocale personnalisée a été activée pour ce canal

Si une icône de haut-parleur apparaît dans le menu, cela signifie qu'un message vocal personnalisé a été activé pour le canal.

c Cliquez sur l'icône du haut-parleur pour entendre le message vocal personnalisé.

d Si vous voulez utiliser votre propre enregistrement vocal, cliquez sur Import Voice File (Importer le fichier vocal)<sup>12</sup>.

13 Modifiez les champs configurables pour votre WiFi dans la section **Cloud Settings (Basic) (Paramètres infonuagiques [de base])**.

<sup>12</sup> Les fichiers audio .wav sont pris en charge

**Paramètres du nuage (De base)**

Activer le Wi-Fi

SSID du Wi-Fi

Mot de passe du Wi-Fi

Confirmer le mot de passe du Wi-Fi

Type de sécurité Wi-Fi WPA2 AES Personal

Délai du mode Wi-Fi (s) 10

Jeton du détaillant

Intervalle de requête de message vocal en nuage (min) 5

Liste des fonctions configurables pour le WiFi

Extrait le jeton du détaillant du portail de l'assistant vocal



## REMARQUE :

Vous devez extraire le jeton du détaillant à partir du portail de l'Assistant vocal.

**14** Remplacez la fonction attribuée par défaut à la touche **programmable** de la radio en modifiant l'option par défaut.

**15** Après avoir changé tous les paramètres, programmez votre radio en cliquant sur la touche **Write to radio (Enregistrer dans la radio)**.

\* Profil Modèle - DLRx1100

La mise à jour des données a réussi.

**Enregistrer dans le profil** **Ecrire à la radio** **Enregistrer sous** Fermer Supprimer Documentation du client Rapport détaillé

Appel direct  OFF

Nom de la radio en fonction du nom privé

Nom de la radio

**Information sur l'ID de profil (De base)**

profil ID 0000

**Canaux (De base)**

Canal local OFF

Filtre de canal d'accueil N/A

	Indexer	Modifier davantage	Nom	Invite vocale personnalisée utilisateur	Mode
<input type="checkbox"/>	1	Modifier davantage	Chan 01		profil
<input type="checkbox"/>	2	Modifier davantage	Chan 02		profil
<input type="checkbox"/>	3	Modifier davantage	Chan 03		profil
<input type="checkbox"/>	4	Modifier davantage	Chan 04		profil
<input type="checkbox"/>	5	Modifier davantage	Chan 05		profil
<input type="checkbox"/>	6	Modifier davantage	Chan 06		profil
<input type="checkbox"/>	7	Modifier davantage	Chan 07		profil
<input type="checkbox"/>	8	Modifier davantage	Chan 08		profil

Le CPS affiche une boîte de dialogue pour confirmer la réussite de la programmation de votre radio.



## REMARQUE :

Enregistrez votre profil à tout moment afin de pouvoir utiliser les mêmes paramètres pour programmer d'autres radios en cliquant sur la touche **Save to profile (Enregistrer dans le profil)**. Cette option enregistre le profil dans l'emplacement par défaut actuel sur votre ordinateur. Pour enregistrer le profil dans un autre emplacement, cliquez sur la touche **Save As (Enregistrer sous)**.

## Mode de clonage

Vous pouvez cloner les profils de radio à partir d'une radio source vers une radio cible.

Utilisez les appareils/outils suivants pour exécuter le mode de clonage :

- multichargeur (MUC) – accessoire en option
- deux chargeurs individuels (SUC) et un câble de clonage de radio à radio – accessoire en option
- logiciel de programmation client (CPS) – logiciel à télécharger gratuitement
- Clonage NIP sans fil

Pour obtenir plus de renseignements à ce sujet, communiquez avec votre détaillant.

### 13.1

## Configuration du mode de clonage

Appuyez simultanément sur les touches **Power (Alimentation)**, →PTT et →**Volume Down (Volume bas)**.



Tableau 23 :Mode de clonage

Numéro	Description
1	Touche <b>Power (Alimentation)</b>
2	Touche <b>Volume Down (Volume bas)</b>

Numéro	Description
3	Touche <b>PTT</b>

Vous entendez les tonalités brèves du mode de clonage et votre radio prononce le message vocal « Cloning Mode, Serial » (Mode de clonage, série).

### 13.2

## Mode de clonage dans le multichargeur

Vous pouvez cloner des profils radio dans le multichargeur (MUC).

En mode de clonage, vous devez avoir au moins deux radios. Identifiez les radios comme suit :

- la radio source, qui possède des profils de radio clonés ou copiés;
- la radio cible, qui est clonée à partir de la radio source.

La radio source doit être placée dans le compartiment 1, 4, 7 ou 10 du MUC.

La radio cible doit être placée dans le compartiment 2, 5, 8 ou 11 du MUC.

Faites correspondre les emplacements des radios source et cible dans le MUC de cette façon :

- 1 et 2
- 4 et 5
- 7 et 8
- 10 et 11



### REMARQUE :

Les numéros de compartiment du MUC doivent être lus de gauche à droite, avec le logo Motorola Solutions orienté vers l'avant.

Lorsque vous coupez les radios source et cible, utilisez le même type de bande pour assurer la réussite du mode de clonage.

Lors du clonage, le MUC n'a pas besoin d'être connecté à une source d'alimentation.



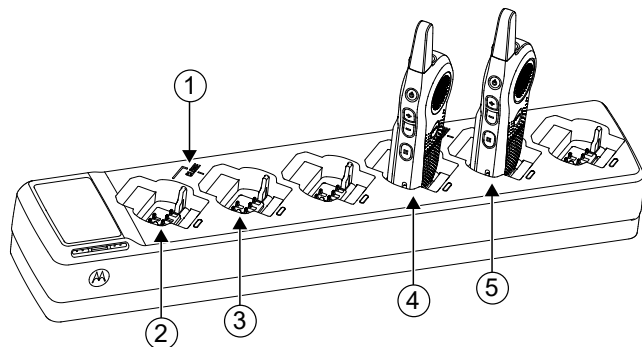

Figure 16 : Mode de clonage dans le multichargeur

Tableau 24 : Mode de clonage dans le multichargeur

Numéro	Élément
1	Compartment 1
2	Symbole « CLONE » (CLONAGE)
3	Compartment 2
4	Compartment 4
5	Compartment 5
6	Compartment 7

Numéro	Élément
7	Compartment 8
8	Compartment 10
9	Compartment 11

### 13.3

## Configuration du mode de clonage à l'aide du câble de clonage de radio à radio

Assurez-vous que toutes les radios sont entièrement chargées.

Appareils et outils requis :

- Câble de clonage (numéro de pièce HKN4028\_)
- Deux chargeurs individuels (SUC)

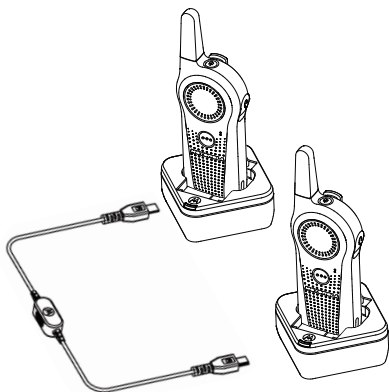

Figure 17 : Clonage de radio à radio

- 1 Éteignez la radio.
- 2 Débranchez tous les câbles du SUC.
- 3 Branchez une extrémité du miniconnecteur USB du câble de clonage dans le premier SUC et l'autre extrémité dans le second SUC.



**REMARQUE :**

Pendant le processus de clonage, les SUC ne seront pas alimentés. Les batteries ne sont pas chargées. Seule la communication de données est établie entre les deux radios.

- 4 Allumez la radio cible et placez-la dans l'un des SUC.
- 5 Pour allumer la radio source, appuyez simultanément sur les touches **PTT**→**Volume Down (Volume bas)** pendant trois secondes.  
Vous entendez les tonalités brèves du mode de clonage et votre radio prononce le message vocal « Cloning Mode, Serial » (Mode de clonage, série).
- 6 Allumez la radio source selon la séquence ci-dessous :
  - 1 Appuyez simultanément sur les touches **PTT**→**Volume Down (Volume bas)** tout en allumant la radio. Attendez trois secondes avant de relâcher les touches et vous entendez la radio prononcer le message vocal « Clone Mode Serial » (Mode de clonage série).

- 2 Placez la radio source dans son SUC. Enfoncez et relâchez la touche **Volume Up (Volume haut)**.

Votre radio source prononce le message vocal « Pass » (Réussite) ou « Fail » (Échec).

- 7 Pour quitter le mode de clonage une le processus terminé, appuyez sur la touche **Power (Alimentation)** ou appuyez longuement sur la touche **PTT**.

#### 13.4

## Dépannage du mode de clonage

En cas d'échec du clonage, effectuez chacune des étapes ci-dessous avant de faire une nouvelle tentative de clonage.

- 1 Assurez-vous que les batteries des deux radios sont totalement chargées et correctement insérées dans les radios.
- 2 Assurez-vous que le câble de clonage est bien branché sur les deux chargeurs individuels (SUC) et qu'il est réglé au mode de « clonage ».

- 3 Assurez-vous qu'il n'y a pas de saleté dans le support de charge ou sur les bornes de la radio, et assurez-vous que la borne de la radio touche bien la borne du SUC ou du MUC.

- 4 Assurez-vous que la radio cible est bien allumée.

- 5 Assurez-vous que la radio source est bien en mode de clonage.

6



#### REMARQUE :

Ce câble de clonage est conçu pour fonctionner uniquement avec le chargeur individuel (SUC) PMLN7140\_ de Motorola Solutions.

Lorsque vous commandez un ensemble de câble de clonage, reportez-vous au numéro de pièce HKKN4028\_ Pour plus d'information sur les accessoires, voir [Accessoires à la page 128](#)

### 13.5

## Mode de clonage avec numéro d'ID DE PROFIL sans fil

La fonction de clonage sans fil du numéro d'ID DE PROFIL est utile lorsque vous souhaitez cloner le numéro d'ID DE PROFIL de toutes les radios de votre parc, sans pour autant cloner de paramètres radio uniques à chaque radio, par exemple, la configuration du bouton supérieur, le gain micro et le nom de la radio. L'ID DE PROFIL sans fil permet de conserver la configuration propre à chaque radio, tout en s'assurant que toutes les radios utilisent le même numéro d'ID DE PROFIL. Cette fonction est également utile si vous n'avez pas de câble de programmation, de câble de clonage ou de PC sous la main.

### 13.5.1

## Configuration du mode de clonage à l'aide du numéro d'ID DE PROFIL sans fil

- 1 Allumez la radio source en effectuant les actions suivantes :

- a Appuyez simultanément sur les touches **PTT**→**Volume Down (Volume bas)** tout en allumant la radio.
- b Attendez trois secondes avant de relâcher les touches, jusqu'à ce que la radio source prononce le message vocal « Clone Mode Serial » (Mode de clonage série).



### REMARQUE :

Le clonage en série pour la série Curve est compatible uniquement avec les radios DLR.

- a Enfoncez et relâchez la touche **Volume Down (Volume bas)**.

La radio source prononce le message vocal « Wireless » (Sans fil).

- 
- 2 Allumez la radio cible en effectuant les actions suivantes :
    - a Appuyez simultanément sur les touches **PTT**→**Volume Down (Volume bas)** tout en allumant la radio.
    - b Attendez trois secondes avant de relâcher les touches, jusqu'à ce que la radio source prononce

le message vocal « Clone Mode Serial » (Mode de clonage série).

**REMARQUE :**

Évitez de placer un groupe de radios alimentées (plus de sept radios) dans un même contenant autre que le multichargeur.

**REMARQUE :**

Le clonage en série pour la série Curve est compatible uniquement avec les radios DLR.

- 
- 3** Pour lancer le clonage du numéro d'ID DE PROFIL sans fil sur la radio source, enfoncez et relâchez la touche **Volume Up (Volume haut)**.
- Une tonalité se fait entendre.
  - Une fois le clonage terminé, la radio source prononce le message vocal « Pass » (Réussite) pour indiquer la réussite du clonage ou « Fail » (Échec) pour indiquer l'échec du clonage.
  - La radio cible reçoit le numéro d'ID DE PROFIL. La radio cible prononce le message vocal « Pass » (Réussite) pour indiquer la réussite du clonage ou « Fail » (Échec) pour indiquer l'échec du clonage.
-

## Dépannage

Effectuez le dépannage de votre radio en utilisant la méthode décrite dans le tableau.

**Tableau 25 :Dépannage**

Si...	Alors...
S'il n'y a pas d'alimentation,	rechargez ou remplacez la batterie au lithium-ion.
	 <b>REMARQUE :</b> Des températures de fonctionnement extrêmes peuvent diminuer l'autonomie de la batterie. Voir <a href="#">Spécifications de la batterie à la page 21</a> .
Si le CPS est incapable de lire la radio,	effectuez l'une des actions suivantes : <ul style="list-style-type: none"> <li>Assurez-vous qu'une extrémité du câble de programmation est branchée à la radio et que l'autre</li> </ul>

Si...

Alors...

extrémité est branchée dans le port USB.

- Vérifiez que le commutateur du câble de programmation est réglé sur **Digital**, ou sur **Flash** si vous utilisez un modèle de câble de programmation plus ancien.
- Veillez à ce que la radio soit positionnée correctement dans le chargeur individuel (SUC).

Si la radio produit une tonalité continue quand vous appuyez sur la touche **PTT**,

appuyez à nouveau sur la touche **PTT** lorsque vous quittez le mode de réception.

Si la radio ne transmet pas le son quand vous appuyez sur la touche **PTT**,

effectuez l'une des actions suivantes :

- Vérifiez que personne d'autre n'utilise le canal et essayez de nouveau.

Si...	Alors...	Si...	Alors...
	<ul style="list-style-type: none"> <li>Lorsque vous utilisez un écouteur, veillez à ce que la touche <b>PTT</b> soit désactivée.</li> <li>Veillez à utiliser l'écouteur avec la touche <b>PTT</b> en ligne pour émettre.</li> </ul>		<ol style="list-style-type: none"> <li>Vérifiez si les paramètres radio sont les mêmes pour toutes les radios.</li> <li>Accédez au <b>mode de configuration avancée</b>.</li> <li>Réglez la sensibilité du microphone (gain micro).</li> </ol>
Si vous recevez une communication qui n'est pas sur votre canal,	personnalisez votre ID de PROFIL en attribuant un numéro d'ID à quatre chiffres à toutes les radios.		
Si vous entendez un craquement quand personne ne parle,	effectuez l'une des actions suivantes : <ul style="list-style-type: none"> <li>Lorsque la radio est portée à la ceinture ou transportée dans une poche, vérifiez que la touche <b>PTT</b> n'est pas enfoncée.</li> <li>Utilisez l'écouteur.</li> </ul>		
Si le son est de mauvaise qualité,	effectuez les opérations suivantes :		

Si...	Alors...	Si...	Alors...
Si l'audio est brouillé ou robotique,	assurez-vous d'être dans la portée d'émission.  <b>REMARQUE :</b> La technologie numérique a comme avantage de vous procurer une expérience audio d'une grande netteté dans les limites de votre zone de couverture. Cependant, quand vous approchez des limites de votre portée de communication, juste avant de perdre le signal radio, du brouillage audio peut survenir.	Si une tonalité forte interrompt la conversation,	effectuez les opérations suivantes : <ul style="list-style-type: none"><li>• Lorsque vous parlez, veillez à ne jamais relâcher la touche <b>PTT</b>.</li><li>• Appuyez toujours sur la touche <b>PTT</b> fermement jusqu'à ce que l'émission soit terminée.</li><li>• Veillez à ne pas relâcher la touche <b>PTT</b> pendant la transmission et n'appuyez pas immédiatement sur la touche <b>PTT</b> de nouveau.</li><li>• Veillez à ce que le canal soit disponible et qu'un utilisateur se trouve dans la portée de transmission.</li></ul>
Si l'audio émis est faible,	tenez la radio à la verticale, à 1 ou 2 po de votre bouche, quand vous parlez. Si vous utilisez un microphone, tenez-le à 2 ou 3 po de votre bouche quand vous parlez.	Si la portée de communication est limitée,	effectuez les opérations suivantes : <ul style="list-style-type: none"><li>• Les radios doivent être en ligne directe pour obtenir une bonne qualité de transmission. Éloignez-vous des structures en acier ou en béton, du feuillage</li></ul>



Si...	Alors...	Si...	Alors...
	<p>dense, des bâtiments et des véhicules.</p> <ul style="list-style-type: none"> <li>• Modifiez la position de la radio. Veillez à ce que votre radio ne soit pas trop près de votre corps, comme dans une poche ou à votre ceinture.</li> </ul> <p> <b>REMARQUE :</b> Les radios ont une meilleure couverture dans les bâtiments industriels et commerciaux.</p>	<p>transmise ou reçue,</p> <ul style="list-style-type: none"> <li>• Assurez-vous de relâcher complètement la touche <b>PTT</b> quand vous émettez.</li> <li>• Veillez à ce que les radios aient les mêmes paramètres et le même ID DE PROFIL.</li> <li>• Avant de parler, attendez d'entendre la tonalité d'autorisation de parler. Si vous parlez avant d'entendre cette tonalité, les premiers mots prononcés durant la transmission seront perdus.</li> <li>• Rechargez, remplacez ou réinstallez les batteries. Voir <a href="#">Spécifications de la batterie à la page 21</a> .</li> <li>• Déplacez-vous vers un emplacement sans interférences.</li> </ul>	
<p>Si la radio fait entendre un bruit d'écho,</p>	<p>effectuez l'une des actions suivantes :</p> <ul style="list-style-type: none"> <li>• Baissez le volume de votre radio et assurez-vous que la radio émettrice et la radio réceptrice ne sont pas trop rapprochées.</li> <li>• Utilisez l'écouteur.</li> </ul>		
<p>Si votre voix n'est pas</p>	<p>effectuez les opérations suivantes :</p>		

Si...	Alors...
Si vous entendez de la statique ou de l'interférence importantes,	assurez-vous que la radio émettrice et la radio réceptrice sont à au moins 5 pi de distance.
Si le voyant à DEL du chargeur instantané ne clignote pas,	effectuez les opérations suivantes : <ol style="list-style-type: none"> <li>1 Vérifiez que la radio/batterie est correctement insérée.</li> <li>2 Vérifiez que les bornes de la batterie et du chargeur sont propres et que la broche de charge est convenablement insérée.</li> </ol> <p>Reportez-vous à <a href="#">Charge de la batterie avec le chargeur individuel à support de charge à la page 25</a> <a href="#">État de la radio à la page 43</a> et à <a href="#">Installation de la batterie à la page 34</a> .</p>
Si le niveau de la batterie est faible,	rechargez ou remplacez la batterie.

Si...	Alors...
	 <p><b>REMARQUE :</b> Des températures de fonctionnement extrêmes peuvent diminuer l'autonomie de la batterie. Voir <a href="#">Spécifications de la batterie à la page 21</a> .</p>
Si le voyant de batterie faible clignote, même si les batteries sont neuves,	reportez-vous à <a href="#">Installation de la batterie à la page 34</a> et à <a href="#">Spécifications de la batterie à la page 21</a> .
Si la batterie ne se charge pas, même si elle a été placée dans le chargeur instantané pendant un long moment,	effectuez les opérations suivantes : <ul style="list-style-type: none"> <li>• Vérifiez que le chargeur instantané est bien branché et compatible avec le bloc d'alimentation utilisé. Reportez-vous à <a href="#">Charge de la batterie avec le chargeur individuel à support de charge à la page 25</a> et à <a href="#">Charge d'une batterie autonome à la page 25</a> .</li> </ul>

---

**Si...****Alors...**

---

- Vérifiez les voyants DEL de charge pour voir si la batterie est en état d'erreur.
-

# Garantie limitée de Motorola Solutions pour le Canada et les États-Unis

## 15.1

### Garantie

Sous réserve des exclusions définies ci-après, Motorola Solutions, Inc. garantit que ses téléphones, téléavertisseurs et radios bidirectionnelles pour usage grand public et professionnel (à l'exclusion des radios pour usage commercial, gouvernemental ou industriel) qui utilisent le service radio familial (FRS) ou le service radio mobile général, les accessoires de marque Motorola Solutions ou certifiés par Motorola Solutions qui sont vendus pour être utilisés avec ces produits (« accessoires ») et les logiciels de Motorola contenus dans un cédérom ou un autre support tangible qui sont vendus pour être utilisés avec ces produits (« logiciels ») sont exempts de défaut de matériau et de fabrication dans des conditions normales d'utilisation grand public pour la ou les périodes précisées.

Cette garantie limitée constitue le recours exclusif du consommateur, et elle s'applique de la manière suivante aux nouveaux produits, accessoires et logiciels de Motorola Solutions achetés par des consommateurs aux États-Unis, qui sont accompagnés de la présente garantie écrite :

## 15.2

### Produits et accessoires

Le tableau indique la durée de la couverture des produits et des accessoires.

**Tableau 26 :Produits et accessoires**

Produits couverts par la garantie	Durée de la couverture
Produits et accessoires tels que définis ci-dessus, sous réserve d'autres dispositions ci-dessous.	Un (1) an à compter de la date d'achat par le premier acheteur du produit, sous réserve d'autres dispositions dans la présente garantie.
Accessoires et étuis décoratifs. Couvertres,	Garantie limitée à vie pour la durée d'appartenance

Produits couverts par la garantie	Durée de la couverture
cadrans, boîtiers PhoneWrap™ et étuis décoratifs.	au premier acheteur du produit.
Accessoires pour radios bidirectionnelles d'usage commercial	Un (1) an à compter de la date d'achat par le premier acheteur du produit.
Produits et accessoires qui sont réparés ou remplacés	Durée restante de la garantie d'origine ou 90 jours à compter de la date du retour effectué par le client, selon la période la plus longue.
Radio bidirectionnelle	Deux (2) ans à compter de la date d'achat par le premier acheteur du produit.

15.3

## Exclusions

### Usure normale

L'entretien périodique, les réparations et le remplacement de pièces rendus nécessaires par l'usure normale ne sont pas couverts par la garantie.

### Batteries

La garantie limitée ne s'applique qu'aux batteries dont la capacité de charge complète tombe en dessous de 80 % de leur capacité nominale et aux batteries qui fuient.

### Usage anormal et abusif

Les défauts et les dommages qui résultent :

- Utilisation incorrecte, stockage, mauvaise utilisation ou abus, accident ou négligence, telles que des dommages physiques (fissures, égratignures, etc.) à la surface du produit découlant d'une mauvaise utilisation
- Contact avec des liquides, de l'eau, la pluie, une humidité extrême ou une transpiration abondante, du sable, de la saleté ou autre, une chaleur extrême ou des aliments
- Utilisation des produits ou des accessoires à des fins commerciales ou utilisation ou conditions d'utilisation anormales du produit ou d'un accessoire

- Tout autre acte non imputable à Motorola Solutions, est exclu de la couverture.

### **Utilisation de produits et d'accessoires non fabriqués par Motorola**

Les défauts ou dommages résultant de l'utilisation de produits, d'accessoires, de logiciels ou de tout autre périphérique non certifié ou de marque autre que Motorola Solutions ne sont pas couverts par la garantie.

### **Réparations ou modifications non autorisées**

Les défauts ou dommages résultant de la réparation, de l'essai, de l'ajustement, de l'installation, de l'entretien, de l'altération ou de la modification, de quelque manière que ce soit, par toute entité autre que Motorola Solutions ou ses centres de service autorisés ne sont pas couverts par la garantie.

### **Produits altérés**

Les Produits ou Accessoires dont :

- les numéros de série ou étiquettes de date ont été enlevés, altérés ou oblitérés,
- le sceau est brisé ou présente des signes d'altération,
- les numéros de carte série ne concordent pas,

- les boîtiers ou pièces sont non conformes ou d'une autre marque que Motorola Solutions, sont exclus de la couverture

### **Services de communication**

Les défauts, dommages ou défaillances du produit, de l'accessoire ou du logiciel causés par tout service de communication ou signal auquel vous êtes abonné ou que vous utilisez avec le produit, l'accessoire ou le logiciel, ne sont pas couverts par la garantie.

## 15.4

## Logiciel

**Tableau 27 : Tableau de garantie des logiciels**

<b>Produits couverts par la garantie</b>	<b>Durée de la couverture</b>
<b>Logiciel</b> S'applique uniquement aux défauts matériels du support contenant la copie du logiciel (p. ex. CD-ROM ou disquette).	90 jours à compter de la date d'achat.

## Exclusions

### Logiciel contenu sur un support matériel.

Motorola ne garantit pas que ce logiciel satisfera vos exigences ou qu'il fonctionnera en association avec des applications matérielles ou logicielles fournies par des tiers ni que le fonctionnement des produits logiciels se déroulera sans interruption et sans erreur ni que les anomalies présentes dans le logiciel seront corrigées.

### Logiciel NON contenu sur un support matériel.

Tout logiciel non fourni sur support matériel (p. ex. les logiciels téléchargés à partir d'Internet) est offert « tel quel » et sans garantie.

15.5

## Couverture de la garantie

Cette garantie s'applique uniquement au premier acheteur final et n'est pas transférable.

15.6

## Comment obtenir le service sous garantie

Adressez-vous à votre point de vente Motorola Solutions.

15.7

## Avis relatif aux brevets

Ce produit est protégé par un ou plusieurs des brevets déposés aux États-Unis suivants :

5896277 5894292 5864752 5699006 5742484 D408396  
D399821 D387758 D389158 5894592 5893027 5789098  
5734975 5861850 D395882 D383745 D389827 D389139  
5929825 5926514 5953640 6071640 D413022 D416252  
D416893 D433001

15.8

## Assurances découlant des lois sur l'exportation

Ce produit est régi par les règlements sur l'exportation des États-Unis d'Amérique. Le gouvernement des États-Unis d'Amérique peut restreindre l'exportation ou la réexportation de ce produit vers certaines destinations.

Pour de plus amples informations, veuillez communiquer avec le département du Commerce des États-Unis.

Pour des questions ou des commentaires à propos de ce produit, veuillez joindre Motorola Solutions au 1 800 448-6866 ou visitez : <http://www.motorolasolutions.com/curve>.

## Accessoires

Choisissez parmi une variété d'accessoires conçus, testés et homologués pour optimiser le rendement de la radio.

**Tableau 28 :Accessoires audio**

Numéro de pièce	Description
PMLN8311_	Écouteur couvre-oreille avec embouts, broche unique de 2,5 mm, à angle

**Tableau 29 :Batterie**

Numéro de pièce	Description
HKNN4013_	Batterie Li-ion 1800 mAh
PMNN4578_	Batterie Li-ion 2500 mAh

**Tableau 30 :Couvercles de batterie**

Numéro de pièce	Description
PMLN8393__	Capacité standard pour BT90.
HN001884A01	Haute capacité pour BT110.

**Tableau 31 :Câbles**

Numéro de pièce	Description
HKKN4027_	Ensemble de câble CPS pour radio d'usage professionnel
HKKN4028_	Ensemble de câble de clonage pour radio d'usage professionnel

**Tableau 32 :Chargeurs**

Numéro de pièce	Description
PMPN4587_	Ensemble de chargeur individuel (SUC) Curve



<b>Numéro de pièce</b>	<b>Description</b>
PMPN4589_	Multichargeur (MUC) à 6 compartiments Curve

**Tableau 33 :Accessoires de transport**

<b>Numéro de pièce</b>	<b>Description</b>
PMLN8392_	Ensemble d'étui Curve